

# NOAH

ACCESSORIES & AUDIO VISUAL & CUSTOMIZE CATALOGUE

## ONLINE CATALOGUE

オンラインカタログ

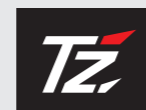

# RECOMMENDED SET ITEM

トヨタ純正用品（販売店取付）  
トヨタ自動車（株）の取り扱い商品です。

3年間  
6万km保証



002



015 フロアマット（ラグジュアリータイプ）



021 サイドバイザー（RVワイドタイプ）



盗難防止機能付ナンバーフレームセット 037 デラックス

カーライフに欠かせない便利なアイテムを、ひとつにまとめてドライブをより快適にサポート。

001 ベーシック「いちおし」セット 015 + 021 + 037 のセット

**【お得なセット価格】**

95,260円(消費税込み) ▶ **94,710円(消費税抜き86,100円)** 0.8H (EFEU)

設定 除く7人乗りユーティリティパッケージ（メーカーパッケージオプション）、字光式ナンバープレート付車  
あわせて ▶ P.037、041、051 もご覧ください

0.8H は標準取付時間です。作業時間に応じた取付費が別途必要となります。価格は取付費を含まないメーカー希望小売価格＜（消費税10%込み）'22年1月現在のもの＞で参考価格です。価格、取付費は販売店が独自に定めておりますので、詳しくは各販売店におたずねください。 ■装着用品・パーツ製造事業者：トヨタ自動車株式会社 ■設定のない商品は、全車型に適用です。 ※商品に関するお問い合わせ先・注意事項についてはP.069～071をご覧ください。

トヨタ純正用品（販売店取付）  
トヨタ自動車（株）の取り扱い商品です。

3年間  
6万km保証

TOYOTA ORIGINAL  
Accessory

003

# AUDIO VISUAL

オーディオビジュアル

■写真の計器盤は機能説明のために各ランプを点灯したものです。実際の走行状態を示すものではありません。 ■画面は全てハメ込み合成です。また、画面はイメージで実際とは異なる場合があります。



## 002 プレミアムサウンド8chスピーカー & ダブルツィーターシステム



113,300円(消費税抜き103,000円) **4.2H**

フィッティングキットを含む価格です。

【設定】ディスプレイオーディオ付車

- ・S-Z、Zのディスプレイオーディオ（コネクティッドナビ対応）Plus  
[メーカーオプション] 付車 〈UTPX〉
- ・除くS-Z、Zのディスプレイオーディオ（コネクティッドナビ対応）Plus  
[メーカーオプション] 付車 〈UTNX〉

[システム構成品]

- ①：ダブルツィーター（ピアノブラック）
- ②：高性能別体アンプ
- ③：プレミアムドアウーファー（フロントドア用）
- ④：プレミアムドアウーファー（リヤドア用）

※ドアウーファーは、車両標準のドアスピーカーを外しての装着となります。

■Hi-Res ロゴは、一般社団法人日本オーディオ協会の登録商標です。日本オーディオ協会のハイレゾ定義に準拠した製品にロゴを冠しています。

**0.0H** は標準取付時間です。作業時間に応じた取付費が別途必要となります。価格は取付費を含まないメーカー希望小売価格＜（消費税10%込み）'22年1月現在のもの＞で参考価格です。価格、取付費は販売店が独自に定めておりますので、詳しくは各販売店におたずねください。 ■装着用品・パーツ製造事業者：トヨタ自動車株式会社 ■【設定】のない商品は、全車型に適用です。 ※商品に関するお問い合わせ先・注意事項についてはP.069～071をご覧ください。

## プレミアムサウンド8chスピーカー&ダブルツイーターシステムについて

### 左右同時定位のバランスと拡がりあるサウンド。

クルマの中は左右のスピーカーが耳に届くまでの距離が異なり、本来の音源が持つ音の位置情報を正しく再現（聴取）することが難しい環境です。ダブルツイーターは、運転席・助手席の両席で左右の音の到達タイミングを一致させることができる（2軸タイムアライメント）左右席同時定位を実現。助手席のゲストと共に、まるで目の前で演奏しているかのような、左右均等に広がるサウンドステージを体感いただけます。

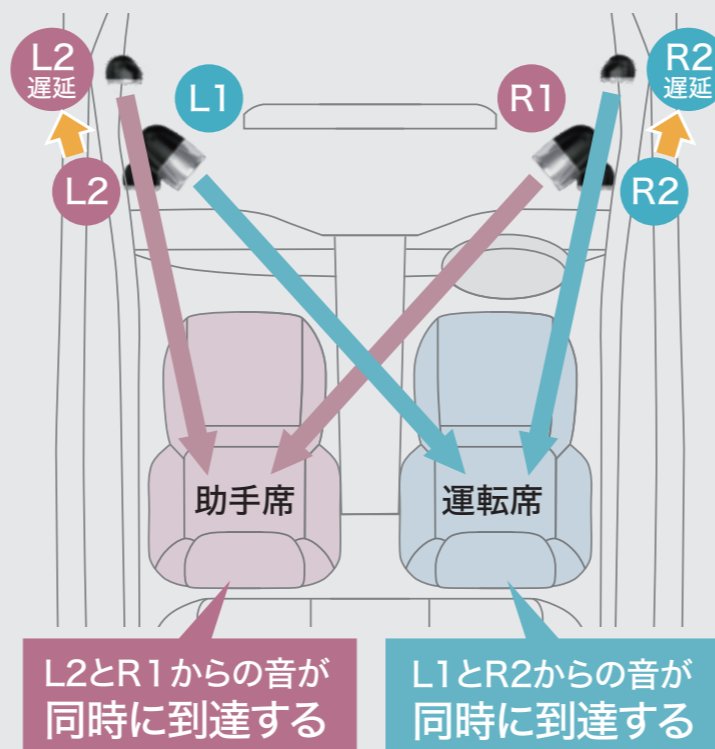

左右席同時定位原理図

### 厚みのある迫力のボーカルサウンド。

車種専用音響チューニングによる、サウンドステージの奥行きや広がり再現にくわえて、音源に含まれるボーカル成分を独自の信号処理技術にて補正することで、ボーカルの厚みや声の張り出し感を増強。ボーカルが目の前にいるような臨場感溢れるサウンドをお楽しみいただけます。

### 音源が本来持っている音場空間までも再現。

ハイレゾ以外の音楽データでは、欠落してしまった22kHz以上の超高域を予測補完し付加します。その音源に本来あった自然な音場空間までも擬似的に再現。いつもの音楽を臨場感あふれる高音質で視聴できます。

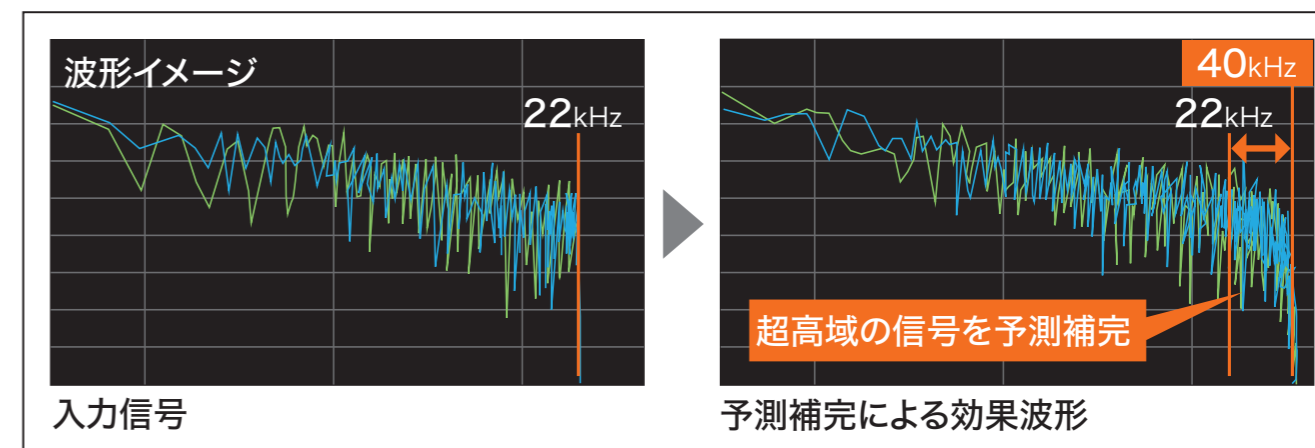

### ヤマハ株式会社による音響チューニング。

『楽器の音色』を知り尽くしたヤマハ株式会社が音響チューニングを監修。生演奏に近い楽器の響きや音色までも豊かに表現します。

詳しくは  
こちらを  
Check! >>



**003 13.2型有機EL後席ディスプレイ V13T-R72R\*1****2024年2月発売予定****140,800円（消費税抜き128,000円）0.7H〈V8NX〉**

フィッティングキットを含む価格です。

[設定] ディスプレイオーディオ付車

設定色 [天井色] : ブラック [ブラック]、グレー [ライトグレー]

**\*1.** 後席ディスプレイで、ナビ画面はご覧になれません。

■画面は全てハメ込み合成です。また、画面はイメージで実際とは異なる場合があります。

■ディスプレイを開いた状態でインナーミラー（バックミラー）の後方視界が一部さえぎられる場合があります。その場合、ディスプレイを閉じるか、または角度を調整して、後方確認を行ってください。

■入力ソース、メディアによってはVGA相当の表示となります。



※写真は設定色：ブラック。

**0.0H** は標準取付時間です。作業時間に応じた取付費が別途必要となります。価格は取付費を含まないメーカー希望小売価格〈（消費税10%込み）'23年9月現在のもの〉で参考価格です。価格、取付費は販売店が独自に定めておりますので、詳しくは各販売店におたずねください。 ■装着用品・パーツ製造事業者：トヨタ自動車株式会社 ■[設定]のない商品は、全車型に適用です。 ※商品に関するお問い合わせ先・注意事項についてはP.069～071をご覧ください。

## 13.2型有機EL後席ディスプレイについて

### 大画面13.2型有機ELディスプレイ。

大画面13.2型ディスプレイには、くっきり鮮やかな黒の表現力と高コントラストを誇る有機ELディスプレイを採用。その圧倒的存在感で広いミニバンの3列目からでも迫力の映像が楽しめます。（画面サイズ 約164mm×292mm）

### ディスプレイから音が聞こえる。映像と音声の自然な一体感。



ディスプレイに内蔵されたアクチュエーターが明瞭な音色と音像定位を実現。ディスプレイそのものがスピーカーとなることで音と映像が一体となった自然な映像視聴が体感いただけます。

### 後席はDVD、前席はお好みの音楽。前後で個別再生が可能。

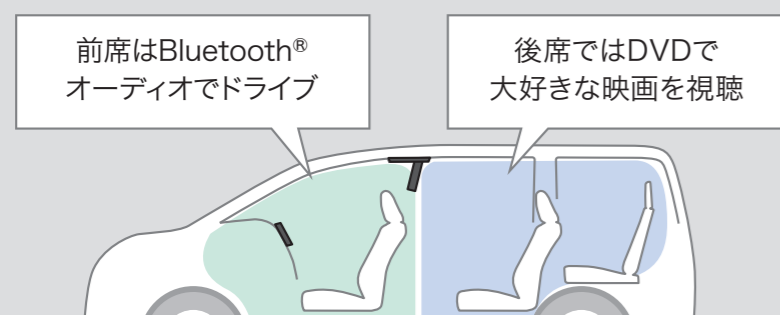

前/後席それぞれ別の音楽や映像を楽しむことができます。**\*2** 例えば、後席はDVDで映画を視聴、前席ではBluetooth®で音楽を聞きながら運転といった使い方が可能です。

### 息をのむ色彩と“黒”の表現力を誇る有機ELディスプレイ。

バックライトで照らす一般的な液晶（LED）に比べ、発光体そのものが光る有機ELは、美しい黒と、高コントラストによるくっきり鮮やかな色再現を可能にしました。

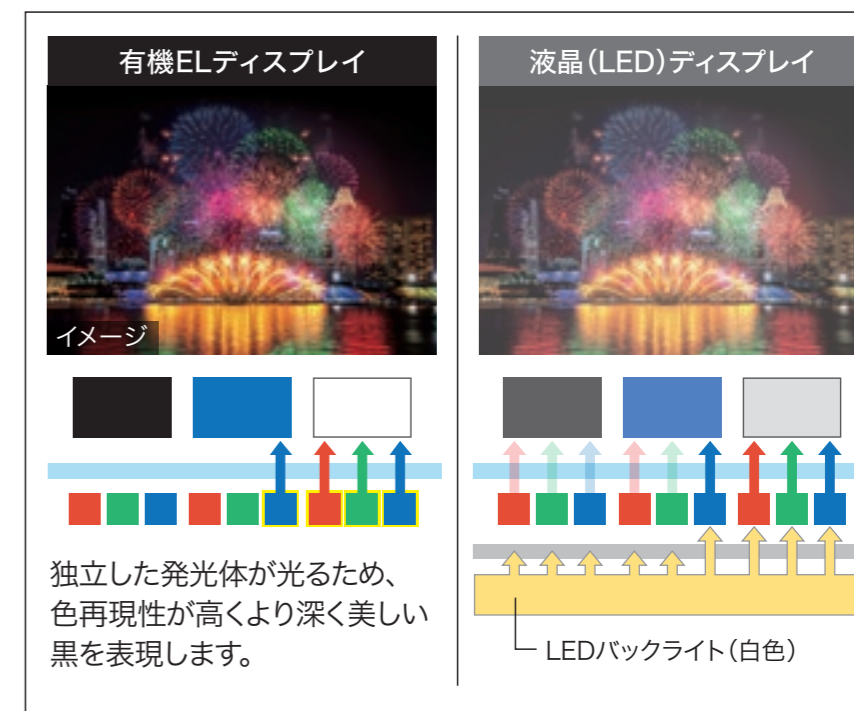

**\*2.** 後席個別再生可能な音楽・映像ソースの組み合わせは限られます。詳しくは販売店におたずねください。  
 ■画面は全てハメ込み合成です。また、画面はイメージで実際とは異なる場合があります。 ■ディスプレイを開いた状態でインナーミラー（バックミラー）の後方視界が一部さえぎられる場合があります。その場合、ディスプレイを閉じるか、または角度を調整して、後方確認を行ってください。 ■入力ソース、メディアによってはVGA相当の表示となります。 ■Bluetooth®は、Bluetooth SIG, Inc.の商標です。



## プラス1 おすすめオプション

### 701 HDMIケーブル（2.0m）

1年保証

2,519円（消費税抜き2,290円）〈4063〉

[メーカー]：エレコム

[設定] ディスプレーオーディオ（コネクティッドナビ対応）Plus [メーカーオプション] 付車

お手持ちのポータブルDVD/Blu-rayプレーヤーや家庭用ゲーム機など、HDMI出力対応のメディア機器とディスプレイオーディオを接続するHDMIケーブルです。長さが2.0mあるため、後部座席からでも接続が可能となります。

○規格：High Speed with Ethernet ○伝送速度：10.2Gbps

○対応解像度：4K×2K(30p)対応 ○ケーブル長：2.0m

○ケーブル太さ：φ5.0mm

HDMIケーブル（701）に関するお問い合わせ先

（販売元）トヨタモビリティパーツ株式会社

（製造元）エレコム株式会社

TEL

**0570-084-465**

オープン時間

10:00～19:00 年中無休

所在地

〒541-8765 大阪市中央区伏見町4丁目1番1号  
明治安田生命大阪御堂筋ビル9F

ホームページ

<https://www.elecom.co.jp/>

■HDMIおよびHDMIロゴは、HDMI Licensing Administrator, Inc.の登録商標です。 ■本製品に接続、視聴可能な機器（および機能、アプリなど）は限られます。使用条件によっては視聴できない場合があります。また一切の動作保証はいたしておりません。

0.0H は標準取付時間です。作業時間に依じた取付費が別途必要となります。価格は取付費を含まない（販売元）トヨタモビリティパーツ希望小売価格＜（消費税10%込み）'22年1月現在のもの＞で参考価格です。価格、取付費は販売店が独自に定めておりますので、詳しくは各販売店におたずねください。 ■装着用品・パーツ製造事業者：＜HDMIケーブル＞上記ご参照 ■[設定]のない商品は、全車型に適用です。 ※商品に関するお問い合わせ先・注意事項については上記をご覧ください。





## 精悍な輝きと風格を纏い、さらなるエレガンスへ。

Photo：S-Z（ハイブリッド・2WD・7人乗り）。ボディカラーのホワイトパールクリスタルシャイン〈070〉はメーカーオプション。デジタルキー、ITS Connect、ディスプレイオーディオ（コネクティッドナビ対応）Plusはメーカーオプション。プロジェクター式LEDヘッドランプ+LEDターンランプ+LEDクリアランスランプとアダプティブハイビームシステムはセットでメーカーオプション。トヨタ チームメイト アドバンスト パーク（リモート機能付）+パーキングサポートブレーキ（周囲静止物）とパノラミックビューモニター+パーキングサポートブレーキ（後方歩行者）はセットでメーカーオプション。トヨタ チームメイト アドバンスト ドライブ（渋滞時支援）、緊急時操舵支援（アクティブ操舵機能付）+フロントクロストラフィックアラート+レーンチェンジアシスト、ブラインドスポットモニター+安心降車アシスト、パーキングサポートブレーキ（後方接近車両）はセットでメーカーオプション。ドライビングサポートパッケージ、快適便利パッケージ（High）はメーカーパッケージオプション。MODELLISTA エアロパーツセットB、クールシャインキット、18インチ アルミホイール&タイヤセット（MODELLISTA WingDancer X VII 〈ブラック×ポリッシュ〉 & TOYO TIRES TRANPATH mp7）を装着しています。 ※写真は灯火類を点灯させた状態です。写真の色や照度は実際とは異なります。



## COLOR [塗装済設定色]

その他のカラーは素地パーツを販売店にて塗装

- 070 ホワイトパールクリスタルシャイン
- 218 アティチュードブラックマイカ
- 220 スパークリングブラック  
パールクリスタルシャイン

Photo：S-Z（ハイブリッド・2WD・7人乗り）。ボディカラーのホワイトパールクリスタルシャイン〈070〉はメーカーオプション。デジタルキー、ITS Connect、ディスプレイオーディオ（コネクティッドナビ対応）Plusはメーカーオプション。プロジェクター式LEDヘッドランプ+LEDターンランプ+LEDクリアランスランプとアダプティブハイビームシステムはセットでメーカーオプション。トヨタ チームメイト アドバンスト パーク（リモート機能付）+パーキングサポートブレーキ（周囲静止物）とパノラミックビューモニター+パーキングサポートブレーキ（後方歩行者）はセットでメーカーオプション。トヨタ チームメイト アドバンスト ドライブ（渋滞時支援）、緊急時操舵支援（アクティブ操舵機能付）+フロントクロス Traffickアラート+レーンチェンジアシスト、ブラインドスポットモニター+安心降車アシスト、パーキングサポートブレーキ（後方接近車両）はセットでメーカーオプション。ドライビングサポートパッケージ、快適利便パッケージ（High）はメーカーパッケージオプション。MODELLISTA エアロパーツセットB、クールシャインキット、18インチ アルミホイール&タイヤセット（MODELLISTA WingDancer X VII 〈ブラック×ポリッシュ〉& TOYO TIRES TRANPATH mp7）を装着しています。 ※写真は灯火類を点灯させた状態です。写真の色や照度は実際とは異なります。

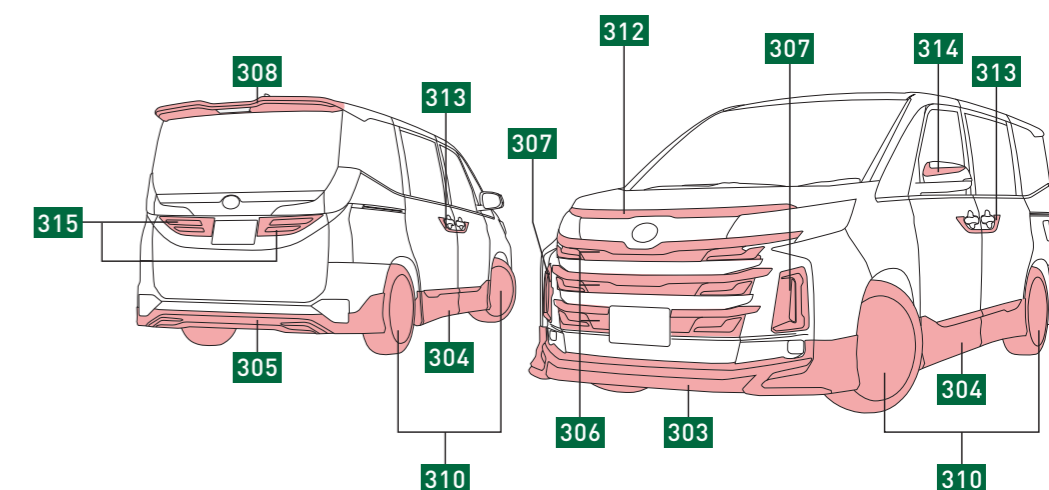

架装部位



303 フロントスポイラー\*1



304 サイドスカート\*1



ユニバーサルステップ無車



305 リヤスカート\*1

## 301 MODELLISTA エアロパーツセットA\*1 303 + 304 + 305 の合計金額

塗装済 220,000円 (消費税抜き200,000円) 4.4H (WADU)

素地 196,900円 (消費税抜き179,000円) ユニバーサルステップ付車 4.4H (18.6H) (WBGU)、ユニバーサルステップ無車 4.4H (18.4H) (WBDU)

設定 S-Z、S-G、除くドアエッジプロテクター（樹脂製）022、リヤフォグランプ 034 付車

\*1. フロントスポイラー303、サイドスカート304のユニバーサルステップ（助手席側）（メーカーオプション）付車（WB2F）、リヤスカート305のブラックアウト部はツヤ消しブラックとなります。  
0.0H は標準取付時間です。0.0H は標準塗装時間です。作業時間に応じた取付費、塗装費が別途必要となります。価格は取付費、塗装費を含まないトヨタカスタマイジング&ディベロップメント希望小売価格（消費税10%込み）'22年1月現在のもの>で参考価格です。価格、取付費、塗装費は販売店が独自に定めておりますので、詳しくは各販売店におたずねください。 ■装着用品・パーツ製造事業者：株式会社トヨタカスタマイジング&ディベロップメント ■設定のない商品は、全車型に適用です。 ※商品に関するお問い合わせ先・注意事項についてはP.069~071をご覧ください。



303 フロントスポイラー\*1

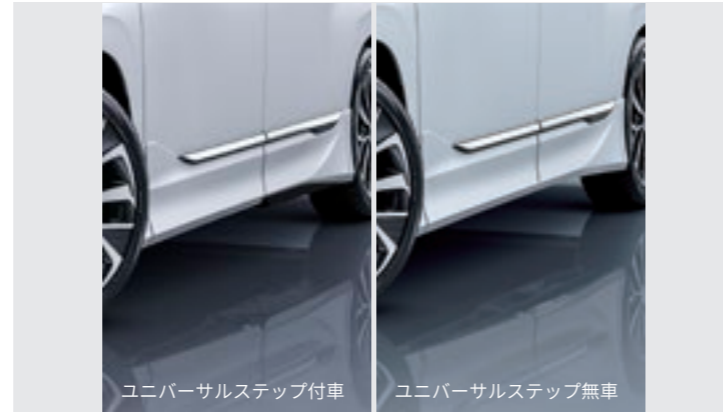

304 サイドスカート\*1



305 リヤスカート\*1



306 フロントグリルキット\*2



307 シグネチャーイルミブレード\*2\*4



308 イルミルーフスポイラー\*3\*4

○:付車 ×:無車

	価格（消費税抜き価格）	トヨタチームメイトアドバンスパーク（メーカーオプション）	ユニバーサルステップ(助手席側)（メーカーオプション）	取付時間	塗装時間	追工コード
塗装済	454,300円 (消費税抜き413,000円)	○	付車・無車どちらでも選択可	8.8H	—	〈WAEU〉
		×	付車・無車どちらでも選択可	8.3H	—	〈WACU〉
素地	419,100円 (消費税抜き381,000円)	○	○	8.8H	22.9H	〈WBHU〉
		○	×	8.8H	22.7H	〈WBEU〉
		×	○	8.3H	22.9H	〈WBFU〉
		×	×	8.3H	22.7H	〈WBCU〉

## 302 MODELLISTA エアロパーツセットB\*1\*2\*3\*4 303 + 304 + 305 + 306 + 307 + 308 の合計金額

設定 S-Z、S-G、除くドアエッジプロテクター（樹脂製）022、リヤフォグランプ 034 付車

\*1. フロントスポイラー 303、サイドスカート 304 のユニバーサルステップ（助手席側）（メーカーオプション）付車〈WB2F〉、リヤスカート 305 のブラックアウト部はツヤ消しブラックとなります。 \*2. フロントグリルキット 306、シグネチャーイルミブレード 307 のブラックアウト部は、ベース車に合わせたツヤ消しブラックとなります。 \*3. イルミルーフスポイラー 308 のブラックアウト部は、アティチュードブラックマイカ〈218〉となります。 \*4. 写真の色や照度は実際とは異なります。

0.0H は標準取付時間です。0.0H は標準塗装時間です。作業時間に応じた取付費、塗装費が別途必要となります。価格は取付費、塗装費を含まないトヨタカスタマイジング&ディベロップメント希望小売価格<（消費税10%込み）'22年1月現在のもの>で参考価格です。価格、取付費、塗装費は販売店が独自に定めておりますので、詳しくは各販売店におたずねください。 ■装着用品・パーツ製造事業者：株式会社トヨタカスタマイジング&ディベロップメント ■設定のない商品は、全車型に適用です。 ※商品に関するお問い合わせ先・注意事項についてはP.069~071をご覧ください。



### 303 フロントスポイラー\*1

塗装済 70,400円(消費税抜き64,000円) 0.8H <WA1C>

素地 64,900円(消費税抜き59,000円) 0.8H 5.9H <WB1C>

材質：樹脂（ポリプロピレン）+メッキ 地上高：オリジナルより約31mmダウン

全長：オリジナルより約55mmプラス

設定 S-Z、S-G

※フロントスポイラーを取り付け後、フロントグリルキットを取り付けることはできません。



ユニバーサルステップ付車

ユニバーサルステップ無車

### 304 サイドスカート

塗装済 90,200円(消費税抜き82,000円) 2.8H <WA2C>

素地 78,100円(消費税抜き71,000円)

ユニバーサルステップ付車 2.8H 6.8H <WB2F>\*1

ユニバーサルステップ無車 2.8H 6.6H <WB2C>

材質：樹脂（ポリプロピレン）+メッキ 地上高：オリジナルより約35mmダウン

設定 S-Z、S-G、除くドアエッジプロテクター（樹脂製）022 付車

\*1. フロントスポイラー303、サイドスカート304のユニバーサルステップ（助手席側）（メーカーオプション）付車 <WB2F>、リヤスカート305のブラックアウト部はツヤ消しブラックとなります。  
 0.0H は標準取付時間です。0.0H は標準塗装時間です。作業時間に応じた取付費、塗装費が別途必要となります。価格は取付費、塗装費を含まないトヨタカスタマイジング&ディベロップメント希望小売価格 <（消費税10%込み）'22年1月現在のもの>で参考価格です。価格、取付費、塗装費は販売店が独自に定めておりますので、詳しくは各販売店におたずねください。 ■装着用品・パーツ製造事業者：株式会社トヨタカスタマイジング&ディベロップメント ■設定のない商品は、全車型に適用です。 ※商品に関するお問い合わせ先・注意事項についてはP.069~071をご覧ください。



## 305 リヤスカート\*1

塗装済 59,400円(消費税抜き54,000円) **0.8H** <WA3C>

素地 53,900円(消費税抜き49,000円) **0.8H** **5.9H** <WB3C>

材質：樹脂（ポリプロピレン）＋メッキ 地上高：オリジナルより約8mmダウン

全長：オリジナルより約16mmプラス

**設定** S-Z、S-G、除くリヤフォグランプ **034** 付車

※輪止めの高さや形状によっては、リヤスカートが接触する可能性があります。ご注意ください。



## 306 フロントグリルキット\*2

77,000円(消費税抜き70,000円)

アドバンストパーク付車 **1.7H** <WA5E>、アドバンストパーク無車 **1.2H** <WA5C>

材質：樹脂（ASA）＋メッキ

**設定** S-Z、S-G

※フロントスポイラーを取り付け後、フロントグリルキットを取り付けることはできません。

\*1. フロントスポイラー **303**、サイドスカート **304** のユニバーサルステップ（助手席側）（メーカーオプション）付車 <WB2F>、リヤスカート **305** のブラックアウト部はツヤ消しブラックとなります。 \*2. フロントグリルキット **306**、シグネチャーイルミブレード **307** のブラックアウト部は、ベース車に合わせたツヤ消しブラックとなります。

**0.0H** は標準取付時間です。**0.0H** は標準塗装時間です。作業時間に応じた取付費、塗装費が別途必要となります。価格は取付費、塗装費を含まないトヨタカスタマイジング&ディベロップメント希望小売価格 <（消費税10%込み）'22年1月現在のもの>で参考価格です。価格、取付費、塗装費は販売店が独自に定めておりますので、詳しくは各販売店におたずねください。 ■装着用品・パーツ製造事業者：株式会社トヨタカスタマイジング&ディベロップメント ■**設定**のない商品は、全車型に適用です。 ※商品に関するお問い合わせ先・注意事項についてはP.069～071をご覧ください。



## 307 シグネチャーイルミブレード\*2\*4

63,800円(消費税抜き58,000円)

アドバンストパーク付車 **2.4H**〈WF12〉、アドバンストパーク無車 **1.9H**〈WF11〉

材質：樹脂（ASA）+メッキ

**設定** S-Z、S-G

※ON/OFFスイッチはございません（イグニッションONで常時点灯）。



## 308 イルミルーフスポイラー\*3\*4

塗装済 93,500円(消費税抜き85,000円) **0.8H**〈WA6C〉

素地 81,400円(消費税抜き74,000円) **0.8H** **4.3H**〈WB6C〉

材質：樹脂（ABS）

全長：オリジナルより約9mmプラス

※ON/OFFスイッチはございません（クリアランスランプONで常時点灯）。

\*2. フロントグリルキット **306**、シグネチャーイルミブレード **307** のブラックアウト部は、ベース車に合わせたツヤ消しブラックとなります。 \*3. イルミルーフスポイラー **308** のブラックアウト部は、アティチュードブラックマイカ〈218〉となります。 \*4. 写真の色や照度は実際とは異なります。

**0.0H** は標準取付時間です。**0.0H** は標準塗装時間です。作業時間に応じた取付費、塗装費が別途必要となります。価格は取付費、塗装費を含まないトヨタカスタマイジング&ディベロップメント希望小売価格<(消費税10%込み)'22年1月現在のもの>で参考価格です。価格は取付費、塗装費は販売店が独自に定めておりますので、詳しくは各販売店におたずねください。 ■装着用品・パーツ製造事業者：株式会社トヨタカスタマイジング&ディベロップメント ■**設定**のない商品は、全車型に適用です。 ※商品に関するお問い合わせ先・注意事項についてはP.069~071をご覧ください。

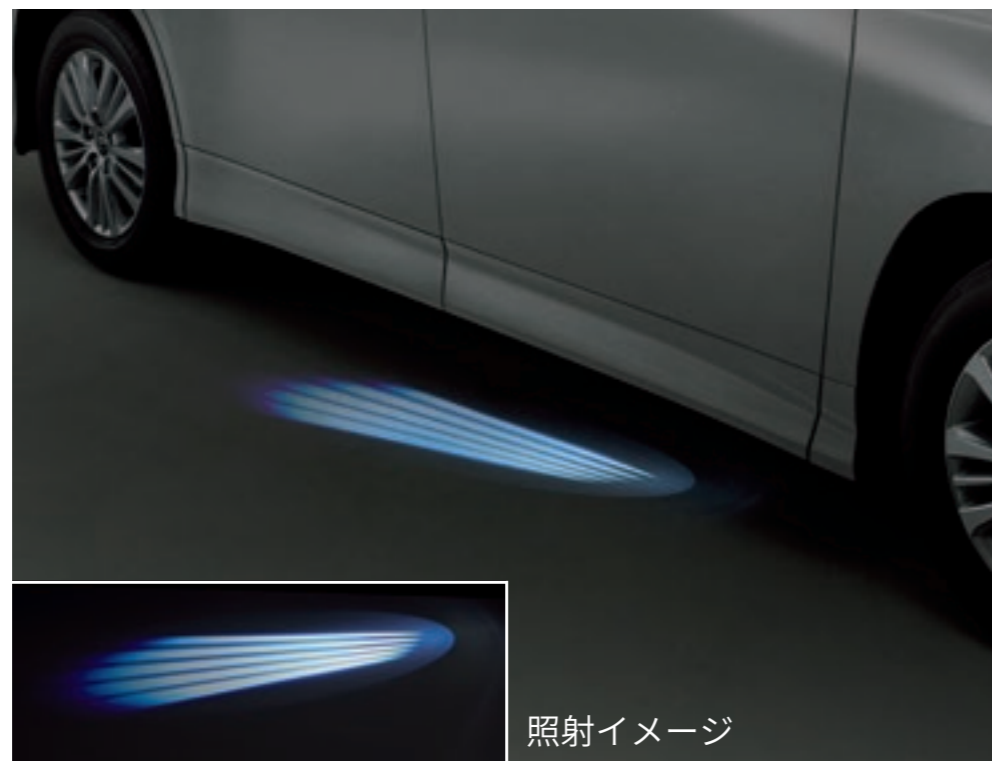

照射イメージ

## 309 サイドウェルカムイルミ \*4\*5\*6

左右2個セット

35,200円(消費税抜き32,000円) 1.8H 〈WE33〉

スマートキーを携帯して近づくか、ワイヤレス機能にてドアロックを解除すると、ドア下側の地面を照らし、ドライバーや同乗者をお出迎えするイルミアイテム。なお、イグニッションをONにすると消灯します。



## 310 18インチ アルミホイール&タイヤセット\*7

1台分

264,000円(消費税抜き240,000円) 0.5H 〈WD81〉

MODELLISTA WingDancer X VII 〈ブラック×ポリッシュ〉 & TOYO TIRES TRANPATH mp7  
 サイズ：18×7.0J&215/45R18 インセット40

\*4. 写真の色や照度は実際とは異なります。 \*5. 周囲の明るさや路面状況によって見え方が異なります。 \*6. 写真の照射範囲は実際とは異なります。 \*7. 価格には、センターキャップ、バルブ、ナットも含まれます。

0.0H は標準取付時間です。作業時間に応じた取付費が別途必要となります。価格は取付費を含まないトヨタカスタマイジング&ディベロップメント希望小売価格<(消費税10%込み)'22年1月現在のもの>で参考価格です。価格、取付費は販売店が独自に定めておりますので、詳しくは各販売店におたずねください。 ■装着用品・パーツ製造事業者：株式会社トヨタカスタマイジング&ディベロップメント

■設定のない商品は、全車型に適用です。 ※商品に関するお問い合わせ先・注意事項についてはP.069~071をご覧ください。





## 煌めく個性と感性が放つ、堂々たる存在感。

Photo：S-Z（ハイブリッド・E-Four・7人乗り）。ボディカラーはアティチュードブラックマイカ〈218〉。デジタルキー、ITS Connect、ディスプレイオーディオ（コネクティッドナビ対応）Plusはメーカーオプション。プロジェクター式LEDヘッドランプ+LEDターンランプ+LEDクリアランスランプとアダプティブハイビームシステムはセットでメーカーオプション。トヨタチームメイト アドバンスト パーク（リモート機能付）+パーキングサポートブレーキ（周囲静止物）とパノラミックビューモニター+パーキングサポートブレーキ（後方歩行者）はセットでメーカーオプション。トヨタ チームメイト アドバンスト ドライブ（渋滞時支援）、緊急時操舵支援（アクティブ操舵機能付）+フロントクロストラフィックアラート+レーンチェンジアシスト、ブラインドスポットモニター+安心降車アシスト、パーキングサポートブレーキ（後方接近車両）はセットでメーカーオプション。ドライビングサポートパッケージ、快適利便パッケージ（High）はメーカーパッケージオプション。クールシャインキット、16インチ アルミホイールセット（MODELLISTA TRINITAS〈ブラック×ポリッシュ〉）を装着しています。 ※写真は灯火類を点灯させた状態です。写真の色や照度は実際とは異なります。



Photo：S-Z（ハイブリッド・E-Four・7人乗り）。ボディカラーはアティチュードブラックマイカ〈218〉。デジタルキー、ITS Connect、ディスプレイオーディオ（コネクティッドナビ対応）Plusはメーカーオプション。プロジェクター式LEDヘッドランプ+LEDターンランプ+LEDクリアランスランプとアダプティブハイビームシステムはセットでメーカーオプション。トヨタ チームメイト アドバンストパーク（リモート機能付）+パーキングサポートブレーキ（周囲静止物）とパノラミックビューモニター+パーキングサポートブレーキ（後方歩行者）はセットでメーカーオプション。トヨタ チームメイト アドバンストドライブ（渋滞時支援）、緊急時操舵支援（アクティブ操舵機能付）+フロントクロストラフィックアラート+レーンチェンジアシスト、ブラインドスポットモニター+安心降車アシスト、パーキングサポートブレーキ（後方接近車両）はセットでメーカーオプション。ドライビングサポートパッケージ、快適利便パッケージ（High）はメーカーパッケージオプション。クールシャインキット、16インチ アルミホイールセット（MODELLISTA TRINITAS〈ブラック×ポリッシュ〉）を装着しています。 ※写真は灯火類を点灯させた状態です。写真の色や照度は実際とは異なります。

架装部位

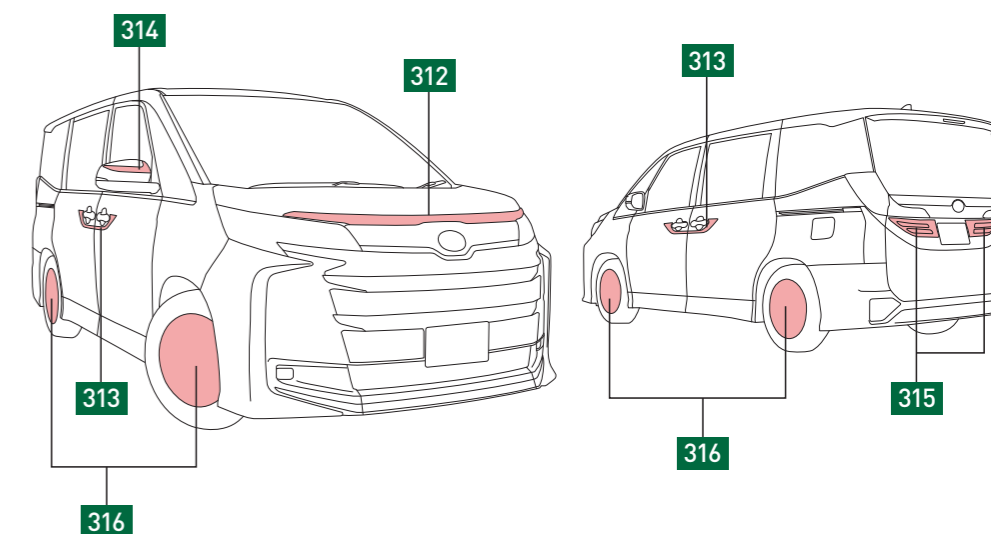



312 フードガーニッシュ



313 サイドドアガーニッシュ



314 ミラーガーニッシュ



315 バックドアガーニッシュ\*1

311 クールシャインキット\*1 312 + 313 + 314 + 315 の合計金額

117,700円(消費税抜き107,000円) 2.1H<WFAU>

設定 除くZ、ドアエッジプロテクター(樹脂製) 022 付車

\*1. バックドアガーニッシュ 315 のメッキ部分以外はアティチュードブラックマイカ〈218〉となります。

0.0H は標準取付時間です。作業時間に応じた取付費が別途必要となります。価格は取付費を含まないトヨタカスタマイジング&ディベロップメント希望小売価格<(消費税10%込み)>'22年1月現在のもの>で参考価格です。価格、取付費は販売店が独自に定めておりますので、詳しくは各販売店におたずねください。 ■装着用品・パーツ製造事業者：株式会社トヨタカスタマイジング&ディベロップメント

■設定のない商品は、全車型に適用です。 ※商品に関するお問い合わせ先・注意事項についてはP.069~071をご覧ください。



**312** フードガーニッシュ

30,800円(消費税抜き28,000円)

**0.5H**〈WFAA〉

材質：樹脂（ABS）＋メッキ

設定 除くZ



**313** サイドドアガーニッシュ

38,500円(消費税抜き35,000円)

**0.6H**〈WF2A〉

材質：樹脂（ABS）＋メッキ

設定 除くドアエッジプロテクター（樹脂製）

**022** 付車



**314** ミラーガーニッシュ

17,600円(消費税抜き16,000円)

**0.5H**〈WFHA〉

材質：樹脂（ABS）＋メッキ



**315** バックドアガーニッシュ\*1

30,800円(消費税抜き28,000円)

**0.5H**〈WFLA〉

材質：樹脂（ABS）＋メッキ

\*1. バックドアガーニッシュ**315**のメッキ部分以外はアティチュードブラックマイカ〈218〉となります。

**0.0H**は標準取付時間です。作業時間に応じた取付費が別途必要となります。価格は取付費を含まないトヨタカスタマイジング&ディベロップメント希望小売価格<（消費税10%込み）'22年1月現在のもの>で参考価格です。価格、取付費は販売店が独自に定めておりますので、詳しくは各販売店におたずねください。 ■装着用品・パーツ製造事業者：株式会社トヨタカスタマイジング&ディベロップメント

■  設定のない商品は、全車型に適用です。 ※商品に関するお問い合わせ先・注意事項についてはP.069～071をご覧ください。



318 ドアハンドルプロテクター



319 セキュリティ付ナンバープレートボルト



320 セキュリティロックナットセット\*4

**317 MODELLISTA ユーティリティセット（ブラック/シルバー）\*4 318 + 319 + 320 の合計金額**

47,850円(消費税抜き43,500円) 0.3H

ドアハンドルプロテクターがブラック<WF1U>、ドアハンドルプロテクターがシルバー<WF2U>

防犯対策やキズ防止に役立つ「MODELLISTA」のロゴ入り商品をひとつにまとめて、お客様のカーライフをサポートするセットです。

設定 除く16インチスチールホイール、キー付ホイールナット 039、字光式ナンバープレート付車

\*4. セキュリティロックナットの座面は平座形状となります。

0.0H は標準取付時間です。作業時間に応じた取付費が別途必要となります。価格は取付費を含まないトヨタカスタマイジング&ディベロップメント希望小売価格<（消費税10%込み）'22年1月現在のもの>で参考価格です。価格、取付費は販売店が独自に定めておりますので、詳しくは各販売店におたずねください。 ■装着用品・パーツ製造事業者：株式会社トヨタカスタマイジング&ディベロップメント

■設定のない商品は、全車型に適用です。 ※商品に関するお問い合わせ先・注意事項についてはP.069~071をご覧ください。



## 316 16インチ アルミホイールセット

**\*2\*3**

74,800円(消費税抜き68,000円)

2.2H〈WR61〉

MODELLISTA TRINITAS 〈ブラック×ポリッシュ〉

サイズ：16×6.0J インセット40

設定 16インチホイール付車



## 318 ドアハンドルプロテクター

1台分

6,600円(消費税抜き6,000円) 0.2H

ブラック〈WAG1〉、シルバー〈WAG7〉

ドアハンドルのくぼみ部分に貼るカーボン調フィルム。ツメなどによるボディへの傷つきを防ぎます。

フロント・リヤ各2枚。

色：ブラック、シルバー

材質：樹脂（ポリ塩化ビニル）



## 319 セキュリティ付ナンバープレート ボルト

1台分

6,050円(消費税抜き5,500円) 0.1H

〈WAC5〉

ナンバープレートの盗難を防止するナンバープレートロックボルトです。

設定 除く字光式ナンバープレート付車



## 320 セキュリティロックナット セット\*4

1台分

35,200円(消費税抜き32,000円)

〈WRC1〉

セット内容：M12平座用セキュリティロックナット20個（セキュリティナット4個、ロゴ付ナット4個、ロゴ無ナット12個）

設定 除く16インチスチールホイール、キー付ホイールナット039付車

\*2. タイヤは標準装備（205/60R16）されているものを使用。 \*3. 価格には、センターキャップ、バルブ、ナットも含まれます。 \*4. セキュリティロックナットの座面は平座形状となります。  
0.0H は標準取付時間です。作業時間に応じた取付費が別途必要となります。価格は取付費を含まないトヨタカスタマイジング&ディベロップメント希望小売価格＜（消費税10%込み）'22年1月現在のもの＞で参考価格です。価格、取付費は販売店が独自に定めておりますので、詳しくは各販売店におたずねください。 ■装着用品・パーツ製造事業者：株式会社トヨタカスタマイジング&ディベロップメント  
■設定のない商品は、全車型に適用です。 ※商品に関するお問い合わせ先・注意事項についてはP.069～071をご覧ください。



運転席側

ロゴアップ

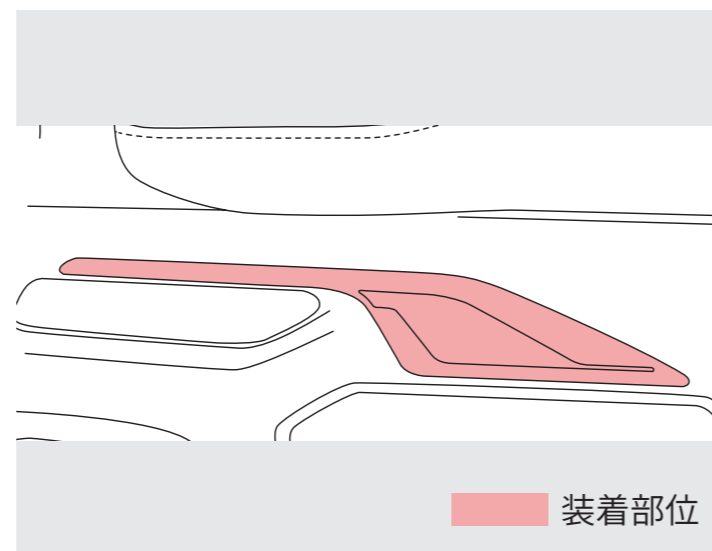

装着部位

## 321 メタルガーニッシュキット

フロント左右

33,000円(消費税抜き30,000円) **1.0H** <WE41>

美しいヘアラインを施した金属（ステンレス）を採用することで、素材が持つ機能美を表現。エッチング加工による精密なデザインをアクセントにあしらい、先進的な高級感を演出します。

材質：ステンレススチール

※ペットボトルのサイズによっては、当該商品と干渉する場合があります。



照射部

## 322 LEDスマートフットライト\*1

左右2灯セット

24,200円(消費税抜き22,000円) **1.5H**

<WE31>

左右それぞれのスライドドアの開閉に連動して点灯するホワイトビームが、足元を広角に照射し、夜間の乗降をサポートします。

LED：ホワイト



照射部

## 323 ラゲージLED\*1

27,500円(消費税抜き25,000円) **1.0H**

<WE32>

バックドアの開閉と連動して光るLED。足元を明るく照らし、夜間の作業性を向上させます。

\*1. 写真の色や照度は実際とは異なります。

**0.0H** は標準取付時間です。作業時間に応じた取付費が別途必要となります。価格は取付費を含まないトヨタカスタマイジング&ディベロップメント希望小売価格<(消費税10%込み)'22年1月現在のもの>で参考価格です。価格、取付費は販売店が独自に定めておりますので、詳しくは各販売店におたずねください。 ■装着用品・パーツ製造事業者：株式会社トヨタカスタマイジング&ディベロップメント ■

設定のない商品は、全車型に適用です。 ※商品に関するお問い合わせ先・注意事項についてはP.069~071をご覧ください。



## 325 サンシェード

1台分

18,700円(消費税抜き17,000円)〈WE91〉

専用設計のウインドシールドガラス、運転席・助手席のフロントドアガラス用サンシェード。使用しない時はコンパクトに収納可能です。専用ケース付き。

0.0H は標準取付時間です。作業時間に応じた取付費が別途必要となります。価格は取付費を含まないトヨタカスタマイジング&ディベロップメント希望小売価格<（消費税10%込み）'22年1月現在のもの>で参考価格です。価格、取付費は販売店が独自に定めておりますので、詳しくは各販売店におたずねください。 ■装着用品・パーツ製造事業者：株式会社トヨタカスタマイジング&ディベロップメント ■設定のない商品は、全車型に適用です。 ※商品に関するお問い合わせ先・注意事項についてはP.069～071をご覧ください。



赤外線カット率  
 (ダークスモークの場合)

約 **60%**

	スモーク	ダークスモーク
可視光透過率	約21%	約8%
紫外線カット率	約99%	約99%
赤外線カット率	約54%	約60%



※写真はダークスモーク。

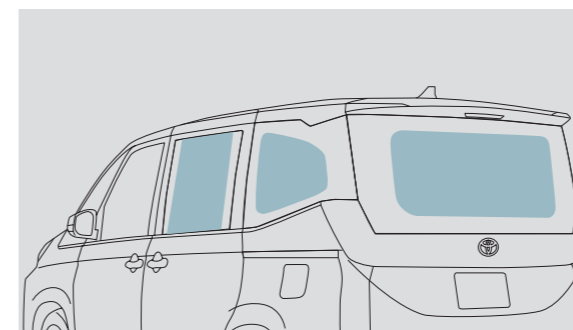

■ IR (赤外線) カットフィルム貼付位置イメージ

## 326 IR (赤外線) カットフィルム

1台分

27,500円(消費税抜き25,000円) **2.5H**

スモーク<WEB1>、ダークスモーク<WEB2>

赤外線を抑えることにより、直射日光による肌への「ジリジリ感」を緩和するウインドウフィルム。車内の温度上昇を抑え、エアコンの効果を向上させます。

色：スモーク、ダークスモーク 材質：樹脂 (PET)

**0.0H** は標準取付時間です。作業時間に応じた取付費が別途必要となります。価格は取付費を含まないトヨタカスタマイジング&ディベロップメント希望小売価格<(消費税10%込み)>'22年1月現在のもの>で参考価格です。価格、取付費は販売店が独自に定めておりますので、詳しくは各販売店におたずねください。 ■装着用品・パーツ製造事業者：株式会社トヨタカスタマイジング&ディベロップメント ■設定のない商品は、全車型に適用です。 ※商品に関するお問い合わせ先・注意事項についてはP.069~071をご覧ください。



## 327 スマートクッショントート

9,900円(消費税抜き9,000円)〈WED1〉

デニム生地とステッチのコントラストが車内の上質感を高める、クッションとバッグの2WAY機能を持つクッショントートです。周囲のファスナーを開くことで肩掛けもできるトートバッグに変わり、買い物などの普段使いにも最適です。

材質：【表皮材】 デニム、ポリ塩化ビニル 【クッション材】 ウレタン

【内側】 ポリエステル+ウレタンフィルム+ニットの3層ラミネート

サイズ：【クッション時】 厚さ約85mm 【バッグ時の持ち手高さ】 約215mm

容量：約17L 耐荷重量：10kg

※バッグ固定用ベルト（1本）が付属します。

※シートに荷物などを置くとセンサーが重量を検知して警告灯が点滅し、警告ブザーが鳴る場合があります。



バッグ状態



## 328 エアスリーブマット\*3

22,000円(消費税抜き20,000円)〈WE92〉

車中泊やキャンプなど、さまざまなシーンで活躍するエアマット。エアバルブを開くだけで厚さ約9cmに自然に膨らみ、シートや地面の凹凸を吸収して快適な寝心地を実現します。

サイズ：【展開時】 L約195×W約61cm



収納時

\*2. SRSサイドエアバッグが全車標準装備のため、SRSサイドエアバッグ対応純正用品およびモデリスタ用品以外は使用しないでください。車種専用の純正用品およびモデリスタ用品以外を使用するとSRSサイドエアバッグが正常に作動しなくなり重大な傷害を受ける恐れがあります。 \*3. カバー部のみ難燃性素材を使用しています。

0.0H は標準取付時間です。作業時間に応じた取付費が別途必要となります。価格は取付費を含まないトヨタカスタマイジング&ディベロップメント希望小売価格<(消費税10%込み)>'22年1月現在のもの>で参考価格です。価格、取付費は販売店が独自に定めておりますので、詳しくは各販売店におたずねください。 ■装着用品・パーツ製造事業者：株式会社トヨタカスタマイジング&ディベロップメント

■設定のない商品は、全車型に適用です。 ※商品に関するお問い合わせ先・注意事項についてはP.069~071をご覧ください。



## 501 GRスポーツサイドバイザー

1台分

27,500円(消費税抜き25,000円) 0.4H

〈VAG8〉

フロントガラス開口後端部から外気の再侵入を防ぐように閉じた形状にすることにより、車内の換気性能を向上させています。また、エアロスタビライジングフィンを設けることで走行安定性・ステアリング応答性を向上させています。

材質：樹脂（アクリル）

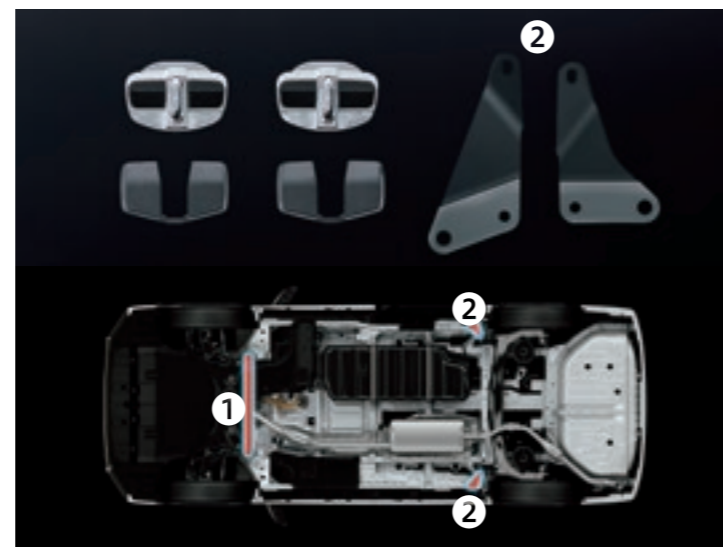

## 502 GRドアスタビライザー&amp;GRブレースセット

1台分

33,000円(消費税抜き30,000円) 2.0H 〈VC6U〉

フロントドアにドアスタビライザー、フロントサスペンションメンバー部分にブレース1点（①）、スライドドア下にブレース2点（②）を装着することで、ステアリング操作時の車両反応を向上。クイックなレスポンスに仕上げます。

材質：【ブレース】スチール

部品構成：ドアスタビライザー2個、ブレース3点（①、②）

設定 2WD車

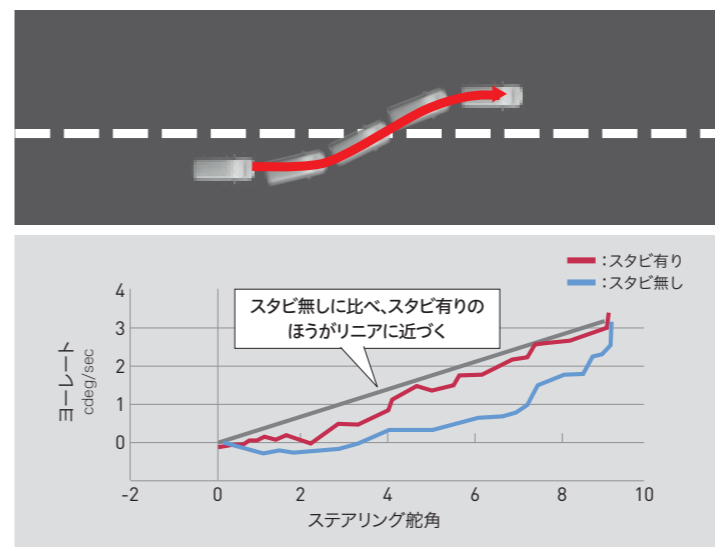

## 503 GR18インチアルミホイール&amp;タイヤセット \*

1台分

316,800円(消費税抜き288,000円)

0.5H 〈VD81〉

GR18インチアルミホイール〈ブラックマイカ〉  
& TOYO TIRES TRANPATH mp7  
サイズ：18×7.0J&215/45R18 インセット40

\* 価格には、センターキャップ、バルブ、ナット（ブラック）も含まれます。

0.0H は標準取付時間です。作業時間に応じた取付費が別途必要となります。価格は取付費を含まないトヨタカスタマイジング&ディベロップメント希望小売価格〈（消費税10%込み）'22年1月現在のもの〉で参考価格です。価格、取付費は販売店が独自に定めておりますので、詳しくは各販売店におたずねください。 ■装着用品・パーツ製造事業者：株式会社トヨタカスタマイジング&ディベロップメント

■設定のない商品は、全車型に適用です。 ※商品に関するお問い合わせ先・注意事項についてはP.069～071をご覧ください。

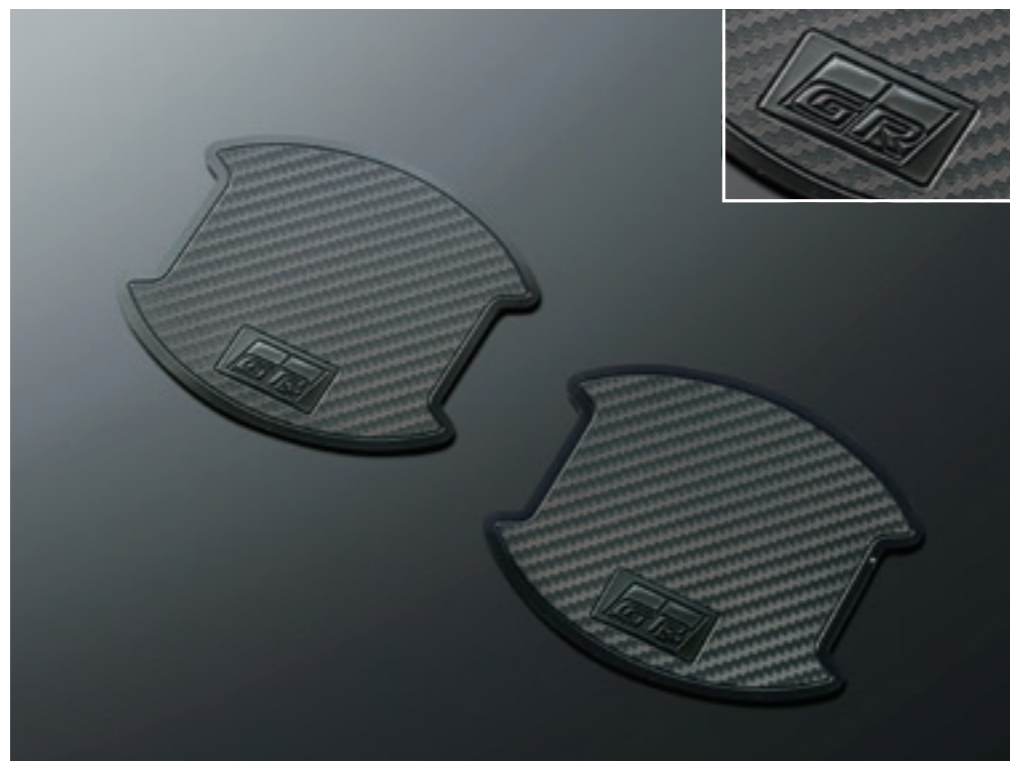

#### 504 GRドアハンドルプロテクター

1台分

6,600円(消費税抜き6,000円) **0.2H**〈VAG1〉

ドア開閉時のひっかき傷を防止するだけでなく、  
ドアハンドルまわりをスポーティにドレスアップします。

材質：樹脂（ポリ塩化ビニル）

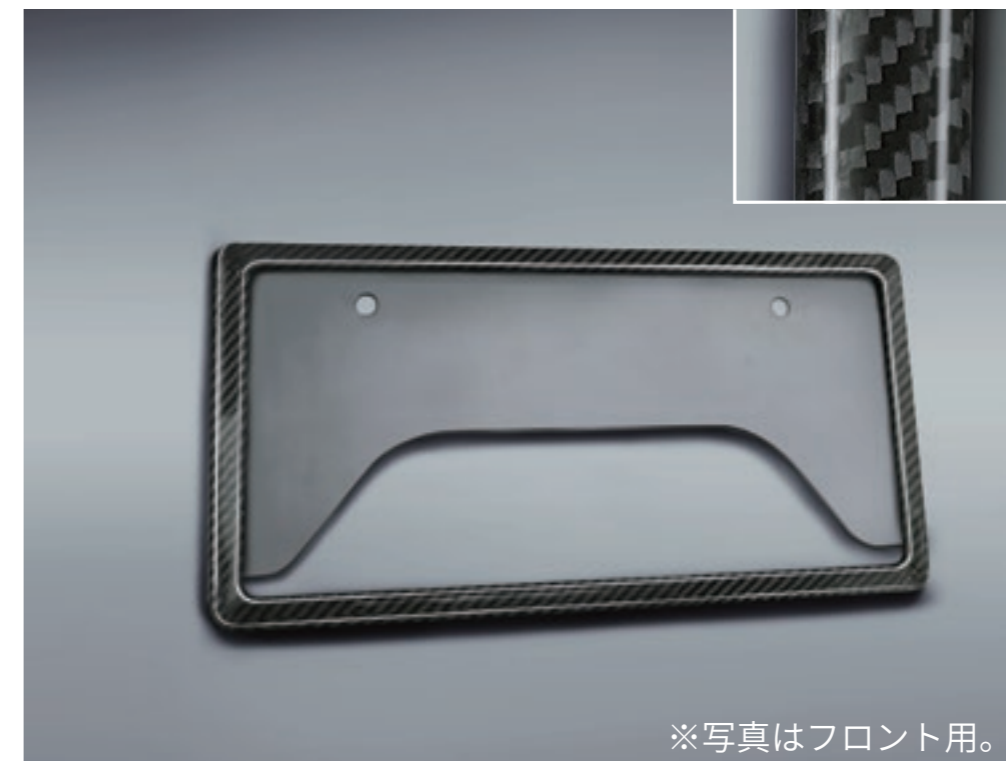

※写真はフロント用。

#### 505 GRカーボンナンバーフレーム

フロント用

19,800円(消費税抜き18,000円)〈VAC6〉

リヤ用

19,800円(消費税抜き18,000円)〈VAM6〉

材質：炭素繊維強化プラスチック（CFRP）

**設定** 除く字光式ナンバープレート付車

**0.0H** は標準取付時間です。作業時間に応じた取付費が別途必要となります。価格は取付費を含まないトヨタカスタマイジング&ディベロップメント希望小売価格〈（消費税10%込み）'22年1月現在のもの〉で参考価格です。価格、取付費は販売店が独自に定めておりますので、詳しくは各販売店におたずねください。 ■装着用品・パーツ製造事業者：株式会社トヨタカスタマイジング&ディベロップメント ■**設定** のない商品は、全車型に適用です。 ※商品に関するお問い合わせ先・注意事項についてはP.069～071をご覧ください。

**004 GRバルブキャップ**

1台分(4個)

3,960円(消費税抜き3,600円)〈GRH0〉

GRロゴ入り。

色：ブラック

材質：樹脂（ABS）

**005 GRロックボルト（ナンバープレート用）**

1台分

5,500円(消費税抜き5,000円)〈GRN0〉

 設定 除く字光式ナンバープレート付車

0.0H は標準取付時間です。作業時間に応じた取付費が別途必要となります。価格は取付費を含まないメーカー希望小売価格〈（消費税10%込み）'22年1月現在のもの〉で参考価格です。価格、取付費は販売店が独自に定めておりますので、詳しくは各販売店におたずねください。 ■装着用品・パーツ製造事業者：トヨタ自動車株式会社 ■ 設定のない商品は、全車型に適用です。 ※商品に関するお問い合わせ先・注意事項についてはP.069～071をご覧ください。



# SET ITEM

セットアイテム

トヨタ純正用品（販売店取付）  
トヨタ自動車（株）の取り扱い商品です。

3年間  
6万km保証



030



008 ラゲージフェンス



010 ラゲージソフトトレイ

長尺物も立てかけられるフェンスがセットに。

006 ラゲージセットA 008 + 010 のセット

[お得なセット価格]

29,700円(消費税込み) ▶ 26,400円(消費税抜き24,000円)〈CKAU〉

設定 除くラゲージボックス付車

0.0H は標準取付時間です。作業時間に応じた取付費が別途必要となります。価格は取付費を含まないメーカー希望小売価格〈(消費税10%込み) '22年1月現在のもの〉で参考価格です。価格、取付費は販売店が独自に定めておりますので、詳しくは各販売店におたずねください。 ■装着用品・パーツ製造事業者：トヨタ自動車株式会社 ■設定のない商品は、全車型に適用です。 ※商品に関するお問い合わせ先・注意事項についてはP.069～071をご覧ください。



009 ラゲージボックス



010 ラゲージソフトトレイ

細々とした物も収納できるボックスがセットに。

007 ラゲージセットB 009 + 010 のセット

[お得なセット価格]

29,700円(消費税込み) ▶ 26,400円(消費税抜き24,000円)〈CKBU〉

設定 除くラゲージフェンス付車

0.0H は標準取付時間です。作業時間に応じた取付費が別途必要となります。価格は取付費を含まないメーカー希望小売価格〈(消費税10%込み) '22年1月現在のもの〉で参考価格です。価格、取付費は販売店が独自に定めておりますので、詳しくは各販売店におたずねください。 ■装着用品・パーツ製造事業者：トヨタ自動車株式会社 ■設定のない商品は、全車型に適用です。 ※商品に関するお問い合わせ先・注意事項についてはP.069～071をご覧ください。



**008 ラゲージフェンス****16,500円(消費税抜き15,000円)〈J1JG〉**

四方のベルトを車両側のフックに取り付けて使用。ラゲージに積み込んだ荷物の荷崩れや転倒を防ぎます。運転時はもちろん、バックドアオープン時などにも役立ちます。

材質：【本体】樹脂（EVA）【ベルト】ナイロン

サイズ：W1,078×H400mm

設定 除くラゲージボックス付車

**009 ラゲージボックス****16,500円(消費税抜き15,000円)〈J0D2〉**

ラゲージ上部の空間を有効活用できる収納ボックス。座席からもラゲージからも手が届きやすい位置に取り付けるため、頻繁に出し入れする荷物の収納に最適です。使用しない時は折りたたんで収納可能。飛び出し防止用のネット付き。

色：ブラック

材質：ポリエステル

サイズ：L280×W1,050×H170mm 耐荷重：3.0kg

設定 除くラゲージフェンス付車

**010 ラゲージソフトトレイ****13,200円(消費税抜き12,000円)〈J0BR〉**

撥水・防水・滑り止め加工を施したソフト素材を使用。濡れた荷物や汚れ物も気にせず収納できるトレイです。さらに、本体後部は細かいゴミなどがこぼれ落ちるのを防ぐ嵩高（かさだか）縁付きなので便利。軽くて扱いやすく、取り外しも簡単です。車名ロゴ入り。

色：ブラック

材質：ポリエステル+ウレタンフィルム+発泡ウレタン+ポリエステルの4層ラミネート

※防水性に優れた素材ですが、構造上、完全防水ではありません。

**0.0H** は標準取付時間です。作業時間に応じた取付費が別途必要となります。価格は取付費を含まないメーカー希望小売価格＜（消費税10%込み）'22年1月現在のもの＞で参考価格です。価格、取付費は販売店が独自に定めておりますので、詳しくは各販売店におたずねください。 ■装着用品・パーツ製造事業者：トヨタ自動車株式会社 ■ 設定 のない商品は、全車型に適用です。 ※商品に関するお問い合わせ先・注意事項についてはP.069～071をご覧ください。

# INTERIOR

インテリア

トヨタ純正用品（販売店取付）  
トヨタ自動車（株）の取り扱い商品です。

3年間  
6万km保証



034





開



閉

## 011 シートバックテーブル（アシストグリップ付）

13,200円（消費税抜き12,000円）0.5H〈E8A7〉

助手席のシート背面に装着できるテーブルです。テーブルは、スマートフォンやタブレットなどを立てかけやすい便利な溝入り\*2。また、紙パックや600mlのペットボトルを収納できるカップホルダーや、テーブルをたたんでいても使える買い物フック付き。さらに、端まで握れるラウンド形状のアシストグリップ付きと、あると助かる機能が満載です。

材質：【テーブル】樹脂（ABS、ポリプロピレン、POM）

【アシストグリップ】樹脂（TPO、ナイロン）

〔設定〕7人乗り、7人乗りユーティリティパッケージ（メーカーパッケージオプション）付車、除くアシストグリップ（ヘッドレスト取付タイプ）、アシストグリップ（シンプルタイプ）付車



SRS SIDE  
AIRBAG 対応\*1

運転席



スリット  
ポケット

ベルト  
ポケット

着脱式  
ストレージ

ベルト  
ポケット

## 012 シートカバー（革調・ポケット付）\*3

1台分 115,500円（消費税抜き105,000円）2.5H〈CKCU〉

1・2列目用 94,600円（消費税抜き86,000円）1.8H〈A3VD〉

多機能ポケットが充実した革調素材のシートカバー。スリットポケットや着脱式ポケットなど、あると嬉しい場所に使い勝手のよいポケットが満載です。また、難燃性・耐光性・表面摩擦強度などに考慮した素材を採用しているのも安心です。

色：ブラック

材質：ポリ塩化ビニル

〔設定〕除く7人乗りユーティリティパッケージ（メーカーパッケージオプション）付車

※助手席側はポケット類の配置が異なります。助手席は背もたれ下部にポケットが1つ、その上にベルトが1本付きます。

\*1. SRSサイドエアバッグが全車標準装備のため、SRSサイドエアバッグ対応純正シートカバー以外は使用しないでください。車種専用の純正用品以外を使用するとSRSサイドエアバッグが正常に作動しなくなり、重大な傷害を受ける恐れがあります。 \*2. サイズによっては立てかけられない場合もあります。 \*3. トヨタ純正シートカバーは難燃性の生地を使用。シートへのフィットニングに配慮した専用設計となっています。

0.0H は標準取付時間です。作業時間に応じた取付費が別途必要となります。価格は取付費を含まないメーカー希望小売価格＜（消費税10%込み）'22年1月現在のもの＞で参考価格です。価格、取付費は販売店が独自に定めておりますので、詳しくは各販売店におたずねください。 ■装着用品・パーツ製造事業者：トヨタ自動車株式会社 ■〔設定〕のない商品は、全車型に適用です。 ※商品に関するお問い合わせ先・注意事項についてはP.069～071をご覧ください。



カーテン取付位置

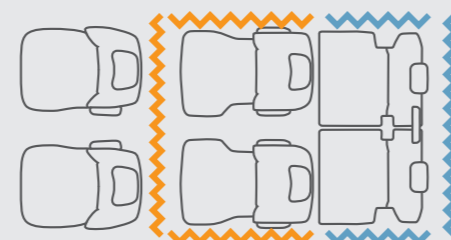

各生地（1台分）  
 室内カーテン  
 室内カーテン（レール無し）

## 013 室内カーテン（遮光機能付）

58,300円（消費税抜き53,000円）1.6H〈F4RC〉

遮光率1級の遮光カーテンです。広げても折りたたんでも美しく、高級感が際立ちます。

色：ブラック

材質：【カーテン生地】ポリエステル 【カーテンレール・エンドキャップ】樹脂（ABS）



カーテン取付位置

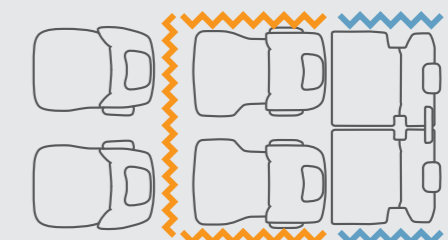

各生地（1台分）  
 室内カーテン  
 室内カーテン（レール無し）

## 014 室内カーテン（プリーツタイプ）

41,800円（消費税抜き38,000円）1.6H〈F4R1〉

室内を落ち着いた雰囲気にドレスアップするプリーツカーテン。消臭機能付き。

色：ブラック

材質：【カーテン生地】ポリエステル 【カーテンレール・エンドキャップ】樹脂（ABS）



## 消臭・抗菌・抗ウィルス・抗アレルギー物質

Platinum Clear®は、日本アトピー協会推薦品マーク取得済（認証番号S1304704A）。敏感肌の方にも安心してご利用いただけます。



Platinum Clear®の機能効果

抗菌

18時間後に生菌数が  
99%以上低減

抗ウィルス

2時間後にウィルス感染価が  
99%以上低減

抗アレルギー物質

12時間後にアレルギー生体が  
97%以上低減

※出典元：豊田通商株式会社  
※Platinum Clear®は豊通オートモーティブクリエーション(株)の登録商標です。

## フロアマットを固定する工夫が施されています。

運転席側は2カ所に取り付けられた回転ノブでフロアマットをしっかりと固定。走行中のマットのずれを防止します。取り外しもスムーズにできます。

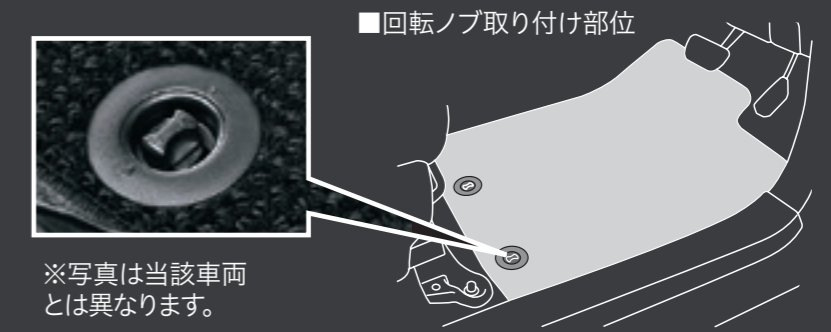

※写真は当該車両とは異なります。

### 015 フロアマット（ラグジュアリータイプ）\*1

1台分

63,800円（消費税抜き58,000円）0.5H〈A3C6〉

毛足が長くやわらかな踏み心地を実現した上質なマット。さらに、消臭・抗菌・抗ウィルス・抗アレルギー物質の機能を備えたPlatinum Clear®対応で安心です。

色：ブラック

材質：ポリプロピレン

〔設定〕 除く7人乗りユーティリティパッケージ（メーカーパッケージオプション）付車

※あわせてP.002もご覧ください。

\*1. トヨタ純正フロアマットは難燃性・耐久性等、車両同等の品質基準をクリアしています。他のフロアマット類と重ねて使用しないでください。

0.0H は標準取付時間です。作業時間に応じた取付費が別途必要となります。価格は取付費を含まないメーカー希望小売価格（消費税10%込み）'22年1月現在のもの>で参考価格です。価格、取付費は販売店が独自に定めておりますので、詳しくは各販売店におたずねください。 ■装着用品・パーツ製造事業者：トヨタ自動車株式会社 ■〔設定〕のない商品は、全車型に適用です。 ※商品に関するお問い合わせ先・注意事項についてはP.069～071をご覧ください。

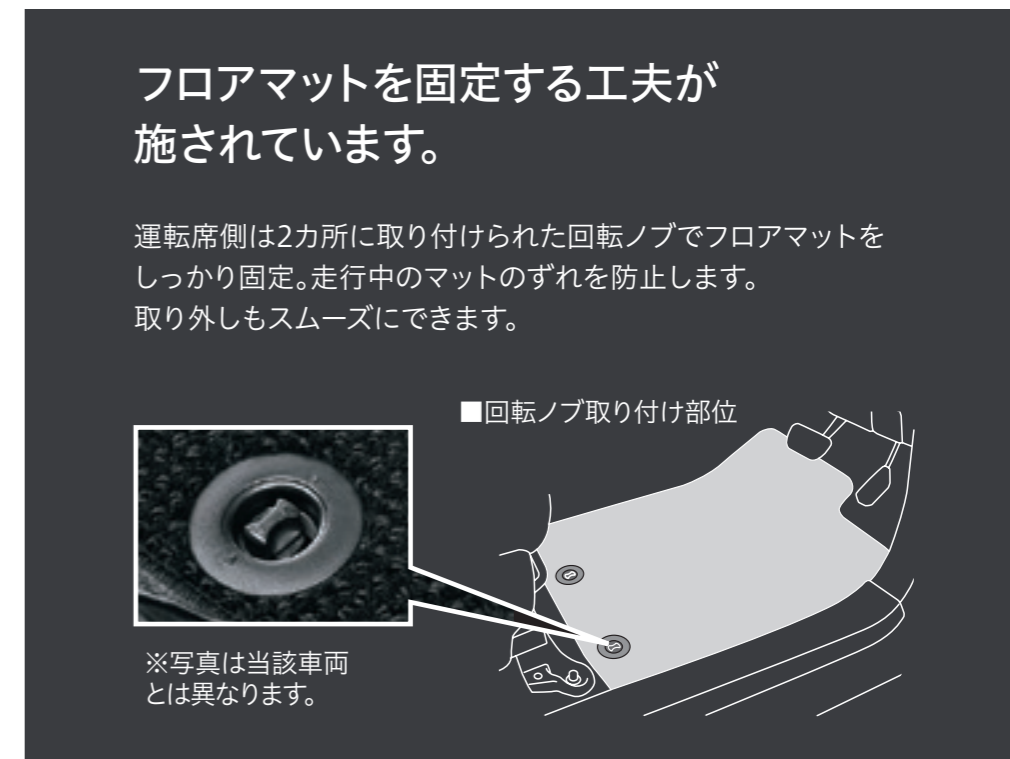
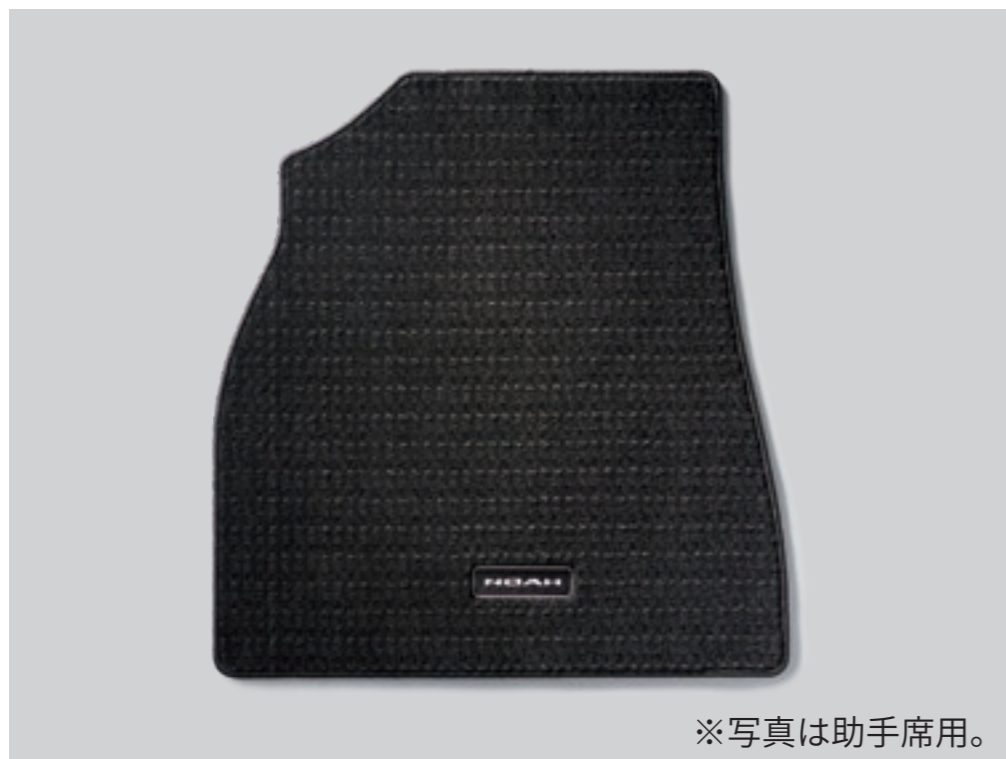

フロアマットを固定する工夫が  
施されています。

運転席側は2カ所に取り付けられた回転ノブでフロアマットを  
しっかり固定。走行中のマットのずれを防止します。  
取り外しもスムーズにできます。

## 016 フロアマット（デラックスタイプ）\*1

1台分

51,700円(消費税抜き47,000円) 0.5H <A0GC>

色：ブラック

材質：ポリプロピレン

\*1. トヨタ純正フロアマットは難燃性・耐久性等、車両同等の品質基準をクリアしています。他のフロアマット類と重ねて使用しないでください。

0.0H は標準取付時間です。作業時間に応じた取付費が別途必要となります。価格は取付費を含まないメーカー希望小売価格<（消費税10%込み）'22年1月現在のもの>で参考価格です。価格、取付費は販売店が独自に定めておりますので、詳しくは各販売店におたずねください。 ■装着用品・パーツ製造事業者：トヨタ自動車株式会社 ■設定のない商品は、全車型に適用です。 ※商品に関するお問い合わせ先・注意事項についてはP.069～071をご覧ください。



## 017 シートカバー（フル撥水）\*2

1台分 48,950円（消費税抜き44,500円）1.0H〈A3VB〉

設定 7人乗りユーティリティパッケージ（メーカーパッケージオプション）付車

1台分 57,200円（消費税抜き52,000円）1.0H〈A3VC〉

設定 除く7人乗りユーティリティパッケージ（メーカーパッケージオプション）付車

撥水加工を施した素材。飲みこぼしなどの汚れも簡単に拭き取れます。

色：ブラック



## 018 革巻ステアリング

18,700円（消費税抜き17,000円）1.1H〈B5S3〉

色：ブラック

設定 X

※写真の色や質感は実際とは異なる場合があります。



## 019 プロジェクションイルミネーション\*4

1台分（フロント左右）

22,000円（消費税抜き20,000円）1.5H〈D4C4〉

ドームランプと連動し、ドアトリムの下部から車名ロゴのグラフィックを路面に照射。夜間の乗り降りを特別な体験として、おもてなしを演出します。

投影サイズ：直径約316mm

※周囲の明るさや路面状況によって見え方が異なります。

\*2. トヨタ純正シートカバーは難燃性の生地を使用。シートへのフィットニングに配慮した専用設計となっています。 \*3. SRSサイドエアバッグが全車標準装備のため、SRSサイドエアバッグ対応純正シートカバー以外は使用しないでください。車種専用の純正用品以外を使用するとSRSサイドエアバッグが正常に作動しなくなり重大な傷害を受ける恐れがあります。 \*4. 写真の色や照度は実際とは異なります。

0.0H は標準取付時間です。作業時間に応じた取付費が別途必要となります。価格は取付費を含まないメーカー希望小売価格＜（消費税10%込み）'22年1月現在のもの＞で参考価格です。価格、取付費は販売店が独自に定めておりますので、詳しくは各販売店におたずねください。 ■装着用品・パーツ製造事業者：トヨタ自動車株式会社 ■設定のない商品は、全車型に適用です。 ※商品に関するお問い合わせ先・注意事項についてはP.069～071をご覧ください。



ドア開閉時

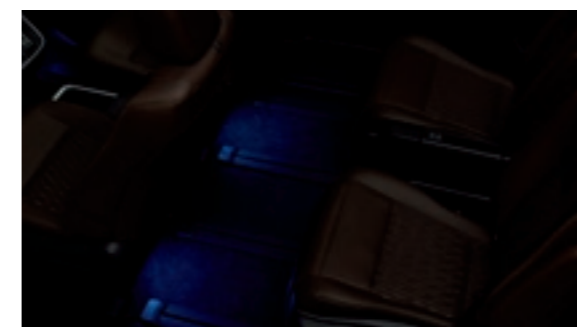

走行時（減光時）

**020 インテリアイルミネーション（ブルー）\*4**

1台分

16,500円（消費税抜き15,000円）1.3H〈DPNU〉

ドアオープン時に間接照明でブルーの光が足元を照らし、ドアクローズ後は一定の時間経過後に徐々に消灯します。走行中は減光点灯し、スイッチのON/OFF操作で点灯・消灯が可能です。

\*4. 写真の色や照度は実際とは異なります。

0.0H は標準取付時間です。作業時間に応じた取付費が別途必要となります。価格は取付費を含まないメーカー希望小売価格＜（消費税10%込み）'22年1月現在のもの＞で参考価格です。価格、取付費は販売店が独自に定めておりますので、詳しくは各販売店におたずねください。 ■装着用品・パーツ製造事業者：トヨタ自動車株式会社 ■設定のない商品は、全車型に適用です。 ※商品に関するお問い合わせ先・注意事項についてはP.069～071をご覧ください。



**021** サイドバイザー（RVワイドタイプ）

1台分

24,200円（消費税抜き22,000円）0.3H〈K0QF〉

雨天時の室内換気に役立ち、高速走行時の風切り音を配慮したアクリル製バイザーです。

※トヨタ純正サイドバイザーは車種専用設計により風切り音等の品質を確保しています。

※あわせてP.002もご覧ください。

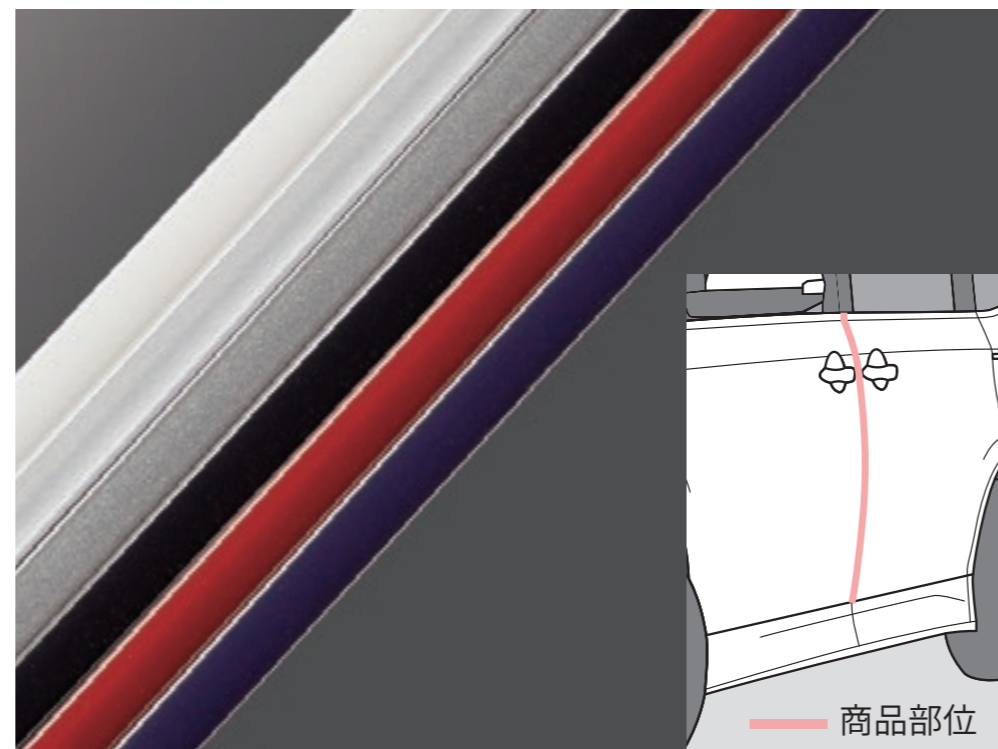
**022** ドアエッジプロテクター（樹脂製）

フロント2本入

2,750円（消費税抜き2,500円）0.2H〈K6B3〉

色：ホワイト、スーパーシルバー、シルバーメタリック、ブラック、レッドマイカメタリック、ダークブルー

※汎用色設定のため、車両色とは若干異なります。

**023** カーカバー（防災タイプ）

26,400円（消費税抜き24,000円）〈K7B2〉

材質：ポリエステル

（財）日本防災協会認定生地を使用しています。

0.0H は標準取付時間です。作業時間に応じた取付費が別途必要となります。価格は取付費を含まないメーカー希望小売価格＜（消費税10%込み）'22年1月現在のもの＞で参考価格です。価格、取付費は販売店が独自に定めておりますので、詳しくは各販売店におたずねください。 ■装着用品・パーツ製造事業者：トヨタ自動車株式会社 ■設定のない商品は、全車型に適用です。 ※商品に関するお問い合わせ先・注意事項についてはP.069～071をご覧ください。



## 024 車載防災セット

13,200円(消費税抜き12,000円)〈J1K0〉

万一の自然災害に備えて、持ち運びしやすいリュックタイプの搭載ケースに全12アイテム（搭載ケース含む）を収納。ラゲージにフィットする形状と、急ブレーキや急加速時でも搭載ケースがズレにくいマジックテープによりラゲージ内にしっかりと固定ができます。

セット内容：

- ① レインコート ② レジャーシート（L1.8×W1.8m）
- ③ 搭載ケース（リュックタイプ/容量15L相当）ズレ防止マジックテープ付 サイズ：L420×W300×H140mm
- ④ 非常用ホイッスル ⑤ アルミブランケット
- ⑥ 携帯トイレ（3個）吸水シート付
- ⑦ 手回し充電ラジオライト（USBジャック付）
- ⑧ マスク ⑨ 軍手 ⑩ 防災ウェットタオル ⑪ タオル
- ⑫ 給水袋（容量3L）

※保証期間はご購入日から1年間です。

※非常食・飲料水等は、必要に応じてご準備することをおすすめします。

0.0H は標準取付時間です。作業時間に応じた取付費が別途必要となります。価格は取付費を含まないメーカー希望小売価格＜（消費税10%込み）'22年1月現在のもの＞で参考価格です。価格、取付費は販売店が独自に定めておりますので、詳しくは各販売店におたずねください。 ■装着用品・パーツ製造事業者：トヨタ自動車株式会社 ■設定のない商品は、全車型に適用です。 ※商品に関するお問い合わせ先・注意事項についてはP.069～071をご覧ください。

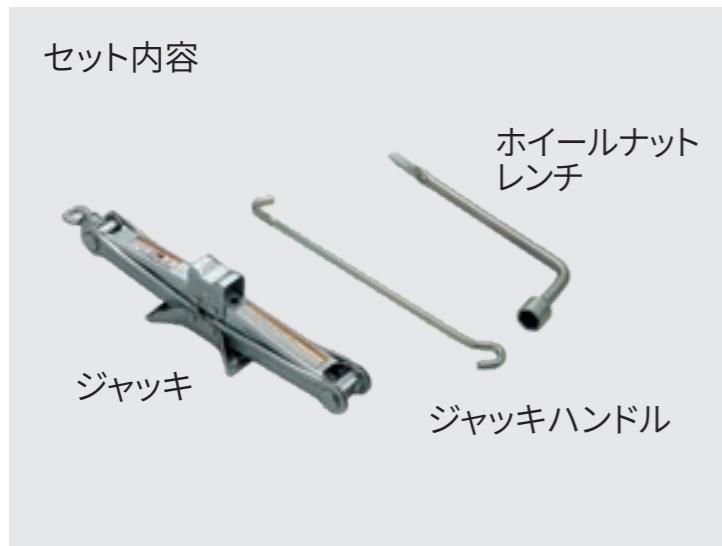

## 025 ジャッキ&レンチ

18,040円(消費税抜き16,400円)

0.3H <CKDU>

設定 除くスペアタイヤ（メーカーオプション）  
付車

※ジャッキハンドルとホイールナットレンチは  
スーパーラゲージボックスに収納されます。  
※ジャッキはお客様のクルマ専用のため、他の  
車両には使用しないでください。他の車両の  
ジャッキを、お客様のクルマには使用しないで  
ください。

※写真は当該車両の用品とは異なります。

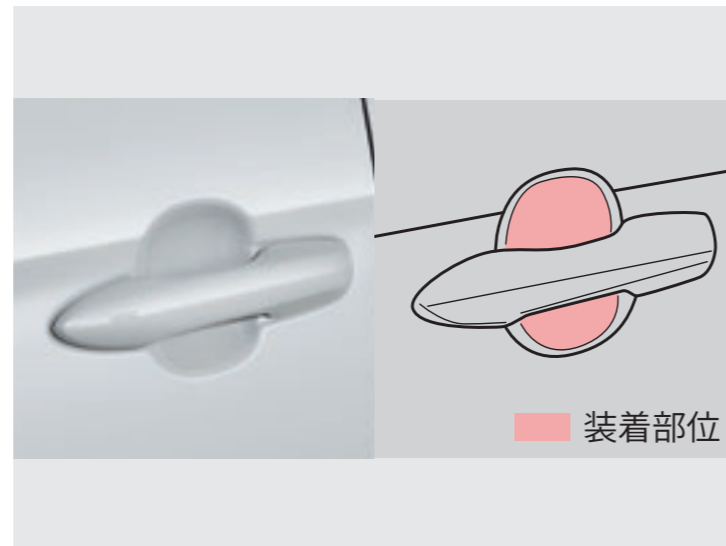

## 026 プロテクションフィルム（ドア ハンドル）

8,250円(消費税抜き7,500円)

0.7H <S1AR>

ドアハンドルのくぼみ部分に貼る透明フィル  
ム。ボディカラーの美しさを損なわず、ハンド  
ルを握る際の、ツメなどによるボディへの傷つ  
きを防ぎます。

フロント・リヤ各2枚。 材質：ウレタン

※車両になじむ透明フィルムを使用しています。



## 027 レインクリアリングブルーミラー

13,200円(消費税抜き12,000円)

0.2H <K8GC>

ミラー表面に親水処理を行い、雨天時の視認性  
を向上。親水性は日光が当たると回復し、効果  
が持続します。



## 028 リバース連動ミラー

16,500円(消費税抜き15,000円)

アドバンストパーク付車 1.5H <K8J3>

アドバンストパーク無車 1.0H <K8J0>

Rレンジにすると助手席側のドアミラー鏡面が  
連動し、リヤタイヤ付近を映します。ミラー  
スイッチでミラーの位置調整も可能。「R」を解  
除すれば元に戻ります。

0.0H は標準取付時間です。作業時間に応じた取付費が別途必要となります。価格は取付費を含まないメーカー希望小売価格<（消費税10%込み）'22年1月現在のもの>で参考価格です。価格、取付費は販売店が独自に定めておりますので、詳しくは各販売店におたずねください。 ■装着用品・パーツ製造事業者：トヨタ自動車株式会社 ■設定のない商品は、全車型に適用です。 ※商品に関するお問い合わせ先・注意事項についてはP.069~071をご覧ください。



## 029 スノー・レジャー用フロアマット（縁高タイプ）

フロント・リヤ2列目セット\*1\*2

17,600円（消費税抜き16,000円）〈A2KU〉

〔設定〕 除く2WDの快適便利パッケージ（High）（メーカーパッケージオプション）付車

フロント（運転席・助手席）\*1\*3

11,550円（消費税抜き10,500円）〈A2J8〉

縁高&車両専用形状でフロアへの水や汚れの浸入を防ぎ、車内を清潔に保ちます。

色：ブラック

材質：合成ラバー（SBR）

## 030 合金鋼チェーンスペシャル\*4

20,240円

（消費税抜き18,400円）〈V1CA〉

■アルミホイールにチェーンを取り付けると、ホイールに傷がつく恐れがあります。

\*1. トヨタ純正フロアマットは難燃性・耐久性等、車両同等の品質基準をクリアしています。他のフロアマット類と重ねて使用しないでください。 \*2. リヤ3列目の設定はございません。 \*3. 運転席・助手席のみの設定となります。 \*4. 適応サイズは、新車標準ホイール・タイヤを基準にしています。ホイール・タイヤの種類（特に冬用タイヤ）・メーカーによっては装着できない場合があります。詳しくは販売店にお問い合わせください。

0.0H は標準取付時間です。作業時間に応じた取付費が別途必要となります。価格は取付費を含まないメーカー希望小売価格＜（消費税10%込み）'22年1月現在のもの＞で参考価格です。価格、取付費は販売店が独自に定めておりますので、詳しくは各販売店におたずねください。 ■装着用品・パーツ製造事業者：トヨタ自動車株式会社 ■〔設定〕のない商品は、全車型に適用です。 ※商品に関するお問い合わせ先・注意事項についてはP.069～071をご覧ください。



※写真はワンタッチスイッチ付デュアル  
パワースライドドア付車用。

詳しくは  
動画を  
Check!



専用キーでドアを解錠するだけで、  
『プラスサポート（急アクセル時加速抑制）』を始動。

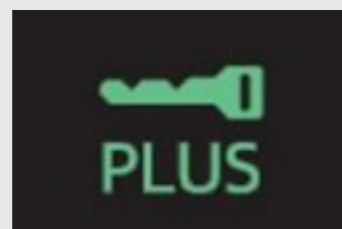

マルチインフォメーションディスプレイ表示  
エンジンを始動すると、メーターにプラスサポート始動を示す表示が出たあと、インジケータが点灯しプラスサポートであることを知らせます。

以下のような時には、プラスサポートにならないことがあります。

- 登録済みの標準スマートキーが車両の近くにある時
- 通常モードで使用したあと、ドアロックしなかった時

必ずプラスサポート用スマートキーのみが車両の近くおよび車内にある状態でご使用ください。プラスサポートにならない時はプラスサポート用スマートキーで一度ドアロック後、再度プラスサポート用スマートキーのみを持った状態でアンロックを行ってください。

## ⚠ 注意

■急アクセル時加速抑制機能は自動で停止する機能ではありません。必ず運転者がブレーキペダルを踏んで停止してください。ブレーキを制御するシステムではありません。 ■アクセルを速く強く踏み込むような運転をした時に、意図せずシステムが作動することがあります。 ■プラスサポート用スマートキーと標準スマートキーを同時に携帯せず、目的にあった1種類のキーのみを携帯してください。両方のキーが近くにあると、プラスサポート用スマートキーを判定できず、プラスサポートにならない可能性があります。またマルチインフォメーションディスプレイの表示で起動中であることをご確認ください。 ■本製品にメカニカルキーは付属していません。標準スマートキーに付属のメカニカルキーを本製品に差し替えてご使用ください。 ■メカニカルキーが無い状態では、電子キーの電池が切れた時にドアロックを解除できなくなります。メカニカルキーは追加で購入していただくことも可能です。お買い上げの販売店にお問い合わせください。 ■自車車速約30km/h以下で作動します。 ■前進および後退時に作動します。 ■植込み型心臓ペースメーカー等の機器をご使用の方は、電波によりこれらの機器に影響を及ぼすおそれがありますので、車両に搭載された発信機から約22cm以内に植込み型心臓ペースメーカー等の機器を近づけないようにしてください。電波発信を停止することもできますので詳しくは販売店におたずねください。 ※詳しくは販売店におたずねください。

## 031 プラスサポート用スマートキー

○:付車 ×:無車

グレード	個別設定			価格(消費税抜き価格)	取付時間	追工コード
	ワンタッチスイッチ付パワースライドドア (標準装備・メーカーオプション) デュアル(両側)	助手席側	快適利便パッケージ (メーカーパッケージ オプション)			
S-Z,Z	○	×	○	16,500円 (消費税抜き15,000円)	0.2H	<M61S>
S-Z,Z	○	×	×	15,400円 (消費税抜き14,000円)	0.2H	<M61R>
S-G,G	○*1	×	○*1			
X	○	×	×	14,300円 (消費税抜き13,000円)	0.2H	<M61Q>
S-G,G,X	×	○	×			
X	×	×	×	14,410円 (消費税抜き13,100円)	0.2H	<M61P>

ドアを解錠するだけで、プラスサポート（急アクセル時加速抑制）を始動させる専用キー。障害物の有無にかかわらず、アクセルの踏みすぎや踏み間違いを検知するとクルマの加速を抑制。警報ブザーとマルチインフォメーションディスプレイ表示でドライバーに注意喚起します。右左折など加速が必要なシーンでは加速が可能です。方向指示レバーを操作しないで右左折や車線変更をしたり、ブレーキを踏まない状態（ブレーキホールドでの停車中含む）から発進するとシステムが作動することがあります。その場合でも、一度アクセルを離してゆっくり踏みなおすと加速が可能です。

色：サテンゴールド

サイズ：約L74×W43×H18mm

設定 スマートエントリー&スタートシステム（標準装備・メーカーオプション）付車

\*1. ワンタッチスイッチ付デュアルパワースライドドアと快適利便パッケージ（Mid）は同時装着不可のため、どちらかを装着した場合となります。 ★サポトヨプラスについて詳しくはP.054～061参照  
0.0H は標準取付時間です。作業時間に応じた取付費が別途必要となります。価格は取付費を含まないメーカー希望小売価格＜（消費税10%込み）'22年1月現在のもの＞で参考価格です。価格、取付費は販売店が独自に定めておりますので、詳しくは各販売店におたずねください。 ■装着用品・パーツ製造事業者：トヨタ自動車株式会社 ■設定のない商品は、全車型に適用です。 ※商品に関するお問い合わせ先・注意事項についてはP.069～071をご覧ください。

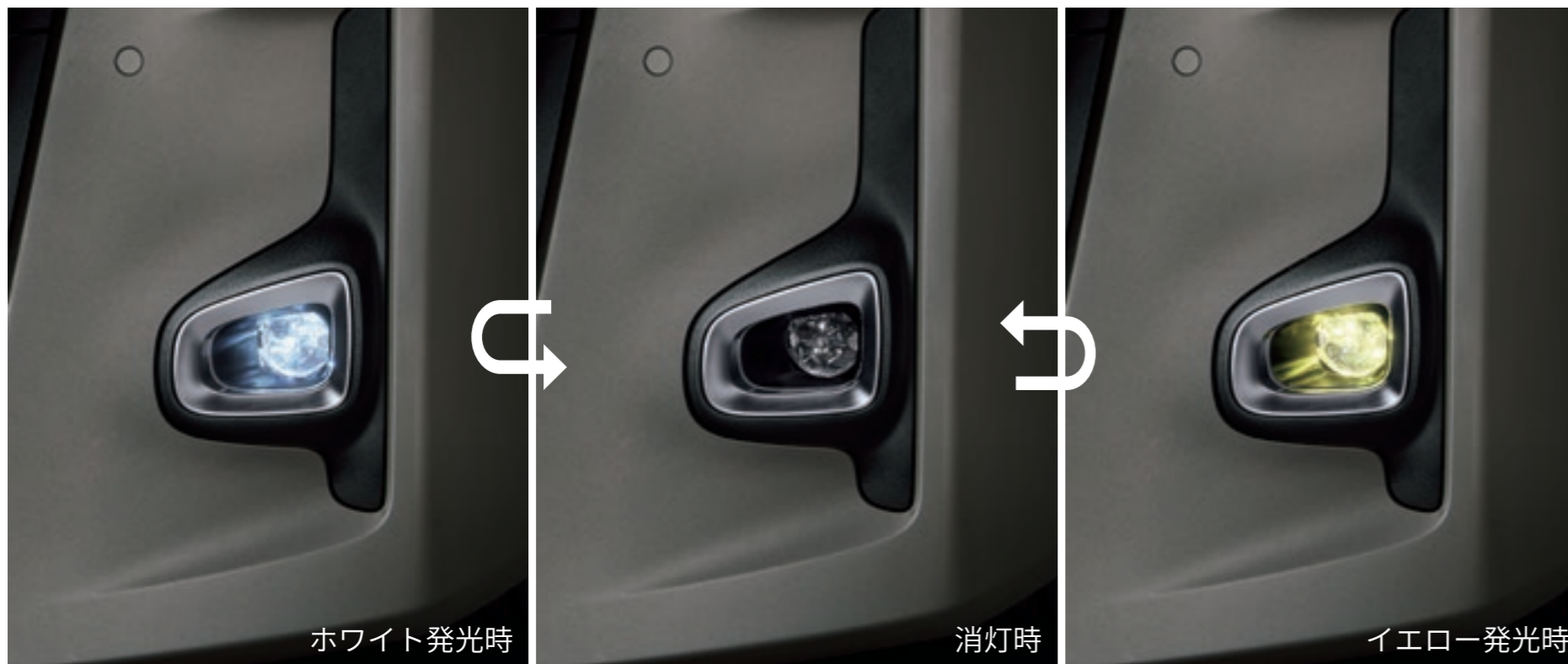

シャープなホワイトの光を照射。  
ヘッドランプの明るさを補助  
します。

車両のフォグランプ  
スイッチで  
切り替え可能

鮮やかなイエローの光で周囲に自  
車の存在をいち早くアピールし、悪  
天候時（雨や雪、霧など）の運転をサ  
ポートします。

※イグニッションオン後の初回点灯および一定時間経過後の再点灯はホワイトで点灯します。詳しい操作や点灯条件は販売店におたずねください。 ※保安基準第33条適合品 ※写真は灯火類を点灯させた状態です。

## 032 バイカラーLEDフォグランプ（切り替え式）\*2

○:付車 ×:無車

グレード	個別設定		価格（消費税抜き価格）	取付 時間	追工 コード
	トヨタチームメイト アドバンストパーク （メーカーオプション）	リヤフォグランプ 034			
S-Z、 S-G、Z	○	付車・無車どちらでも 選択可	49,500円 （消費税抜き45,000円）	1.3H	<K17K>
	×	付車・無車どちらでも 選択可	49,500円 （消費税抜き45,000円）	0.8H	<K17J>
G	○	○	57,090円 （消費税抜き51,900円）*3	1.7H	<DPMU>
	○	×	56,320円 （消費税抜き51,200円）*4	1.7H	<DPLU>
G、X	×	○	57,090円 （消費税抜き51,900円）*3	1.2H	<DPKU>
	×	×	56,320円 （消費税抜き51,200円）*4	1.2H	<DPJU>

設定 除くLEDフォグランプ 033 付車

\*2. 写真の色や照度は実際とは異なります。 \*3. 当該商品を装着する際、スイッチキットが必要となります。スイッチキット7,590円（消費税抜き6,900円）の価格を含んでいます。 \*4. 当該商品を装着する際、スイッチキットが必要となります。スイッチキット6,820円（消費税抜き6,200円）の価格を含んでいます。

0.0H は標準取付時間です。作業時間に応じた取付費が別途必要となります。価格は取付費を含まないメーカー希望小売価格＜（消費税10%込み）'22年1月現在のもの＞で参考価格です。価格、取付費は販売店が独自に定めておりますので、詳しくは各販売店におたずねください。 ■装着用品・パーツ製造事業者：トヨタ自動車株式会社 ■設定のない商品は、全車型に適用です。 ※商品に関するお問い合わせ先・注意事項についてはP.069～071をご覧ください。



## 033 LEDフォグランプ\*2

設定 G、X、除くバイカラーLEDフォグランプ（切り替え式）032 付車

○:付車 ×:無車

個別設定			価格(消費税抜き価格)	取付時間	追工コード
グレード	トヨタ チームメイト アドバンスパーク (メーカーオプション)	リヤフォグランプ 034			
G	○	○	48,290円 (消費税抜き43,900円)*3	1.5H	<DCHU>
	○	×	47,520円 (消費税抜き43,200円)*4	1.5H	<DCGU>
G、X	×	○	48,290円 (消費税抜き43,900円)*3	1.0H	<DCFU>
	×	×	47,520円 (消費税抜き43,200円)*4	1.0H	<DCEU>

\*2. 写真の色や照度は実際とは異なります。 \*3. 当該商品を装着する際、スイッチキットが必要となります。スイッチキット7,590円（消費税抜き6,900円）の価格を含んでいます。 \*4. 当該商品を装着する際、スイッチキットが必要となります。スイッチキット6,820円（消費税抜き6,200円）の価格を含んでいます。

0.0H は標準取付時間です。作業時間に応じた取付費が別途必要となります。価格は取付費を含まないメーカー希望小売価格＜（消費税10%込み）'22年1月現在のもの＞で参考価格です。価格、取付費は販売店が独自に定めておりますので、詳しくは各販売店におたずねください。 ■装着用品・パーツ製造事業者：トヨタ自動車株式会社 ■設定のない商品は、全車型に適用です。 ※商品に関するお問い合わせ先・注意事項についてはP.069～071をご覧ください。



**034 リヤフォグランプ\*2**

設定 寒冷地仕様車

○:付車 ×:無車

個別設定			価格(消費税抜き価格)	取付時間	追工コード
グレード	トヨタチームメイト アドバンストパーク (メーカーオプション)	バイカラーLEDフォグ ランプ(切り替え式) <b>032</b> or LEDフォグランプ <b>033</b>			
S-Z、 S-G、Z	○	×	24,530円 (消費税抜き22,300円) *3	1.0H	<DBBU>
	×	×	24,530円 (消費税抜き22,300円) *3	1.0H	<DAKU>
G	○	○	16,940円 (消費税抜き15,400円) *5	0.8H	<DPRU>
	○	×	23,760円 (消費税抜き21,600円) *4	1.0H	<DATU>
G、X	×	○	16,940円 (消費税抜き15,400円) *5	0.8H	<DPQU>
	×	×	23,760円 (消費税抜き21,600円) *4	1.0H	<DAJU>

\*2. 写真の色や照度は実際とは異なります。 \*3. 当該商品を装着する際、スイッチキットが必要となります。スイッチキット7,590円（消費税抜き6,900円）の価格を含んでいます。 \*4. 当該商品を装着する際、スイッチキットが必要となります。スイッチキット6,820円（消費税抜き6,200円）の価格を含んでいます。 \*5. バイカラーLEDフォグランプ（切り替え式）またはLEDフォグランプ付車で、後付けにてリヤフォグランプを取り付ける場合、スイッチキットを追加ご注文ください。

0.0H は標準取付時間です。作業時間に応じた取付費が別途必要となります。価格は取付費を含まないメーカー希望小売価格＜（消費税10%込み）'22年1月現在のもの＞で参考価格です。価格、取付費は販売店が独自に定めておりますので、詳しくは各販売店におたずねください。 ■装着用品・パーツ製造事業者：トヨタ自動車株式会社 ■設定のない商品は、全車型に適用です。 ※商品に関するお問い合わせ先・注意事項についてはP.069～071をご覧ください。





## 035 リモートスタート

57,200円(消費税抜き52,000円) スマートエントリー&スタートシステム付車 **0.7H**〈DMUU〉、スマートエントリー&スタートシステム無車 **1.2H**〈DMVU〉

離れた場所からリモコン操作でエンジンを始動。乗車前から車内を快適な温度に保てます。

サイズ：【リモコン】L62×W36×H18mm（除く突起部分） 【リモコンアンテナ部】156mm（伸長時）

■使用時には周囲の安全を十分ご確認の上ご使用ください。 ■一般公道や閉め切った場所でのご使用はおやめください。 ■車両停止中にエンジンをみだりに稼働させた場合、条例により、罰則を受けることがありますのでご注意ください。（ご購入の際は地方自治体の条例などをご確認ください。） ※詳しい商品の機能については販売店におたずねください。 ※T-Connectのリモートスタート（アプリ）も設定がございます（除くX [ガソリン車]）。詳しくはNOAH本カタログのネクティッドページをご覧ください。（リモートスタート装着車は、リモートスタート（アプリ）をご利用になれません。）

**0.0H** は標準取付時間です。作業時間に応じた取付費が別途必要となります。価格は取付費を含まないメーカー希望小売価格＜（消費税10%込み）'22年1月現在のもの＞で参考価格です。価格、取付費は販売店が独自に定めておりますので、詳しくは各販売店におたずねください。 ■装着用品・パーツ製造事業者：トヨタ自動車株式会社 ■**設定**のない商品は、全車型に適用です。 ※商品に関するお問い合わせ先・注意事項についてはP.069～071をご覧ください。



### ■ インジケータ表示イメージ

※車両のイモビライザーシステムに連動して点滅します。

※イラストはイメージです。

オート アラーム	抑止機能	インジケータ表示、警告ステッカー
	異常検知機能	ドア/ボンネットのこじ開け
	警報機能	・車両ホーンの吹鳴およびハザードの点滅 ・当製品(バッテリー内蔵サイレン)の吹鳴

### ▼ +さらに安心

マイカー サーチ*1	通知機能	警報したことをスマホアプリ、メール に通知*2
---------------	------	----------------------------

●詳しい商品の機能に関しては販売店におたずねください。

\*1. T-Connectの契約(基本サービス)が必要です。利用料は初度登録日から5年間は無料、6年目以降は330円/月(税込み)となります。

\*2. スマホアプリ、メールへ通知します。スマホアプリは「My TOYOTA+」のインストールが必要です。



### 警告ステッカー

※写真は説明のために黒い背景に置いた状態。実際のステッカーの地色は透明となります。

## 036 オートアラーム

46,750円(消費税抜き42,500円) 0.5H 〈M6LE〉

車両標準キーのドアロック、アンロックに連動して、自動的に盗難警報システムをON/OFFします。異常を検知した際には、音と光で警報を発します。

設定 ガソリン車



## 盗難防止機能付ナンバーフレームセット **037** デラックス

### 【お得なセット価格】

7,260円(消費税込み) ▶ **6,710円(消費税抜き6,100円)**〈BHGU〉

ナンバーフレーム（デラックス/フロント&リヤ）+ロックボルト（ナンバープレート用）のセット\*3。

ナンバーフレーム表面処理：クロムメッキ

〔設定〕 除く字光式ナンバープレート付車 ※あわせてP.002もご覧ください。



## 盗難防止機能付ナンバーフレームセット **038** ベーシック

### 【お得なセット価格】

5,940円(消費税込み) ▶ **5,390円(消費税抜き4,900円)**〈BHHU〉

ナンバーフレーム（ベーシック/フロント&リヤ）+ロックボルト（ナンバープレート用）のセット\*3。

ナンバーフレーム表面処理：シルバー塗装

〔設定〕 除く字光式ナンバープレート付車

\*3. ロックボルト・ナンバーフレームは、それぞれ単品でもご購入いただけますので、販売店にお問い合わせください。

〔0.0H〕は標準取付時間です。作業時間に応じた取付費が別途必要となります。価格は取付費を含まないメーカー希望小売価格<（消費税10%込み）'22年1月現在のもの>で参考価格です。価格、取付費は販売店が独自に定めておりますので、詳しくは各販売店におたずねください。 ■装着用品・パーツ製造事業者：トヨタ自動車株式会社 ■〔設定〕のない商品は、全車型に適用です。 ※商品に関するお問い合わせ先・注意事項についてはP.069~071をご覧ください。

**039** キー付ホイールナット

11,000円(消費税抜き10,000円)〈U5A0〉

設定 除くX

**040** レスキューマンⅢ（ハンマー&カッター）

2,530円(消費税抜き2,300円)〈77P2〉

**【ご注意】** ●緊急脱出のための専用品です。他の用途には使用しないでください。 ●フロントウィンドウガラスは緊急脱出用ハンマーでは割ることができません。また、一部車両のドアガラスおよびリヤウィンドウガラスには合わせガラスが使用されているため割ることができません。 ●ドアガラスを割り、穴を広げるとき、ガラスの破片でケガをしないようご注意ください。 ●お子様のいたずらでケガをする場合がありますので十分ご注意ください。

**041** 三角表示板

2,750円(消費税抜き2,500円)〈77R0〉

**0.0H** は標準取付時間です。作業時間に応じた取付費が別途必要となります。価格は取付費を含まないメーカー希望小売価格〈（消費税10%込み）'22年1月現在のもの〉で参考価格です。価格、取付費は販売店が独自に定めておりますので、詳しくは各販売店におたずねください。 ■装着用品・パーツ製造事業者：トヨタ自動車株式会社 ■設定のない商品は、全車型に適用です。 ※商品に関するお問い合わせ先・注意事項についてはP.069～071をご覧ください。



### 702 エアコンドリンクホルダー（運転席用・助手席用）\*

各 3,982円(消費税抜き3,620円)  
運転席用<4207>、助手席用<4208>

エアコン送風口に取り付ける車種専用設計のドリンクホルダー。  
細缶、350ml缶、500ml/600mlペットボトルなどを収納できます。



### 703 ETCカバー\*

1,485円(消費税抜き1,350円)<420A>

ETCビルトイン装着部に取り付けるカバーです。ETC機器を隠せるため、盗難予防に適しています。

※ETC2.0ユニット（メーカーオプション）のみ取付可能です。



### 704 サイドBOXゴミ箱（運転席用・助手席用）\*

各 2,486円(消費税抜き2,260円)  
運転席用<4201>、助手席用<4205>

フロントドアポケットにすっきり収まる車種専用設計のダストボックス。ゴミを捨てる時は本体上部を取り外して簡単に捨てられます。

\*商品につきましては、予告なく変更や販売終了となることがございます。（商品の情報は'22年1月現在のもの）

0.0H は標準取付時間です。作業時間に応じた取付費が別途必要となります。価格は取付費を含まない（販売元）トヨタモビリティパーツ希望小売価格<（消費税10%込み）'22年1月現在のもの>で参考価格です。価格、取付費は販売店が独自に定めておりますので、詳しくは各販売店におたずねください。 ■装着用品・パーツ製造事業者：<TZ>P.071ご参照 ■設定のない商品は、全車型に適用です。

※商品に関するお問い合わせ先・注意事項についてはP.069～071をご覧ください。

サポトヨ

\*「サポトヨ」とは  
“サポートトヨタ”の  
略称です。

技術と人で、安全安心をサポート 詳しくはこちらをご覧ください。▶ <https://toyota.jp/sapotoyo/>

サポトヨ  
プラス+

快適なお出かけをお手伝いする用品

# サポトヨプラス

クルマを利用する際の悩みごとを見つめて生まれた、  
カー用品「サポトヨプラス」。  
様々なアイテムが、快適なお出かけをサポートします。

詳しくは  
こちらを  
Check! >>





## 042 ランバーサポートクッション（汎用タイプ）

### 運転席用

32,450円（消費税抜き29,500円）〈B0EA〉

優れた体圧分散性と衝撃吸収性を持つエクスジェル®を埋め込んだ、立体サポート構造を採用したエプロンタイプのクッションです。運転時のお尻・腰・背中への負担が気になるドライバーをサポートします。

色：ブラック

材質：【エプロン部】ポリ塩化ビニル

【エクスジェル®】合成ゴム

取付位置：運転席

※エクスジェル®は株式会社加地の登録商標です。

\*SRSサイドエアバッグが全車標準装備のため、SRSサイドエアバッグ対応純正用品およびモデリスタ用品以外は使用しないでください。車種専用の純正用品およびモデリスタ用品以外を使用するとSRSサイドエアバッグが正常に作動しなくなり重大な傷害を受ける恐れがあります。



044 アシストグリップ（ヘッドレスト取付タイプ）



045 アシストグリップ（つり革タイプ）

## 043 同乗者サポートパッケージ 044 + 045 のセット

### 【お得なセット価格】

21,340円（消費税込み）▶ **17,600円（消費税抜き16,000円）**〈CGMU〉

【設定】7人乗り、7人乗りユーティリティパッケージ（メーカーパッケージオプション）付車、除くシートバックテーブル（アシストグリップ付）付車

0.0H は標準取付時間です。作業時間に応じた取付費が別途必要となります。価格は取付費を含まないメーカー希望小売価格（消費税10%込み）'22年1月現在のもの>で参考価格です。価格、取付費は販売店が独自に定めておりますので、詳しくは各販売店におたずねください。 ■装着用品・パーツ製造事業者：トヨタ自動車株式会社 ■【設定】のない商品は、全車型に適用です。 ※商品に関するお問い合わせ先・注意事項についてはP.069～071をご覧ください。





## 044 アシストグリップ（ヘッドレスト取付タイプ）

16,500円（消費税抜き15,000円）〈F7PM〉

シートへの乗り降りをサポートし、乗車中、カーブなどで上体が不安定になりそうな時、両手で身体を支えることができ安心です。

色：グレー 材質：樹脂（TPE）、樹脂（ABS） 取付位置：助手席ヘッドレスト部

〔設定〕7人乗り、7人乗りユーティリティパッケージ（メーカーパッケージオプション）付車、除くシートバックテーブル（アシストグリップ付）付車

※助手席に取り付けてご使用ください。アシストグリップを付けた状態でシートポジションを変更する際には、十分注意して操作してください。ポジションによってはシートと干渉したり、シートが起き上がらない場合があります。その場合はアシストグリップを取り外してからシート操作を行ってください。



## 045 アシストグリップ（つり革タイプ）

4,840円（消費税抜き4,400円）〈F7PC〉

車両の回転式アシストグリップに取り付けるつり革型グリップ。乗車中、腕を高く上げなくても楽に握ることができます。

取付位置：セカンドシート左右席（アシストグリップ）

0.0H は標準取付時間です。作業時間に応じた取付費が別途必要となります。価格は取付費を含まないメーカー希望小売価格〈（消費税10%込み）'22年1月現在のもの〉で参考価格です。価格、取付費は販売店が独自に定めておりますので、詳しくは各販売店におたずねください。 ■装着用品・パーツ製造事業者：トヨタ自動車株式会社 ■〔設定〕のない商品は、全車型に適用です。 ※商品に関するお問い合わせ先・注意事項についてはP.069～071をご覧ください。



047 アシストグリップ（シンプルタイプ）

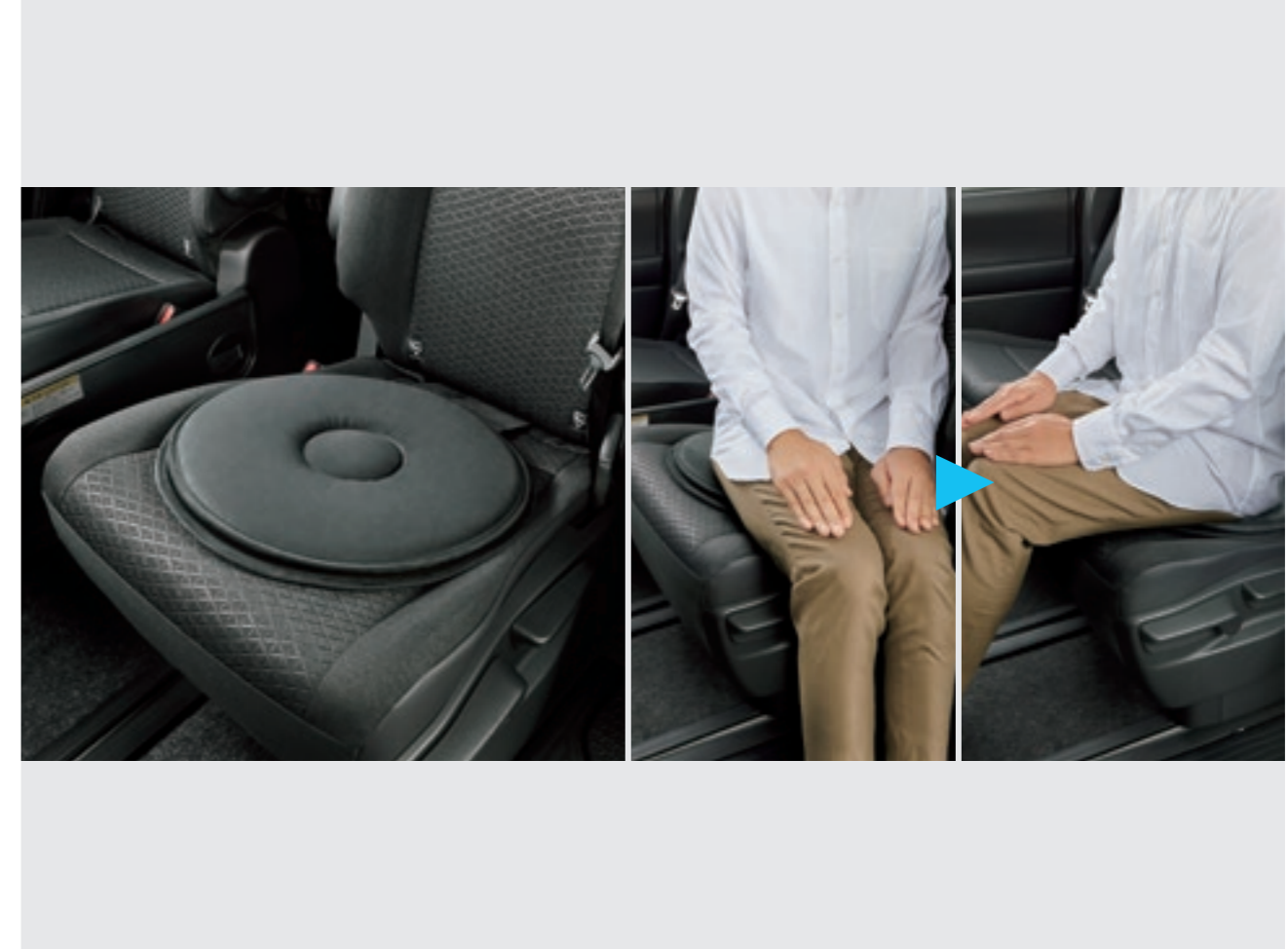

048 回転クッション

## 046 安心ドライブパッケージ 047 + 048 のセット

### 【お得なセット価格】

22,770円（消費税込み）▶ **20,570円（消費税抜き18,700円）**〈CDVU〉

〔設定〕 除くシートバックテーブル（アシストグリップ付）付車

0.0H は標準取付時間です。作業時間に応じた取付費が別途必要となります。価格は取付費を含まないメーカー希望小売価格〈（消費税10%込み）'22年1月現在のもの〉で参考価格です。価格、取付費は販売店が独自に定めておりますので、詳しくは各販売店におたずねください。 ■装着用品・パーツ製造事業者：トヨタ自動車株式会社 ■〔設定〕のない商品は、全車型に適用です。 ※商品に関するお問い合わせ先・注意事項についてはP.069～071をご覧ください。



## 047 アシストグリップ（シンプルタイプ）

6,270円（消費税抜き5,700円）〈F7PF〉

柔らかい感触のグリップで長時間の乗車でも使いやすく、乗車中の不安定な姿勢をサポートします。

材質：【表皮】 ポリエステル

取付位置：全席ヘッドレスト部

【設定】 除くシートバックテーブル（アシストグリップ付）付車



## 048 回転クッション

16,500円（消費税抜き15,000円）〈B0EC〉

座面が回転することで身体の向きを簡単に換えられ、乗り降りをサポートする座布団型のクッションです。

材質：【表皮材】 ポリエステル

【クッション材】 ウレタン、樹脂（PET）

取付位置：助手席、セカンドシート左右席



## 049 サイドサポートパッド（汎用タイプ）

20,900円（消費税抜き19,000円）〈B0EB〉

身体を両サイドから支えて、乗車中の横ゆれを軽減します。走行中、安定した姿勢を保持できるので快適です。

色：ブラック

材質：【カバー背部】 ポリ塩化ビニル

【サポートパッドカバー部】 ポリエステル

【サポートパッド部】 高反発ウレタン

取付位置：セカンドシート左右席

0.0H は標準取付時間です。作業時間に応じた取付費が別途必要となります。価格は取付費を含まないメーカー希望小売価格〈（消費税10%込み）'22年1月現在のもの〉で参考価格です。価格、取付費は販売店が独自に定めておりますので、詳しくは各販売店におたずねください。 ■装着用品・パーツ製造事業者：トヨタ自動車株式会社 ■【設定】のない商品は、全車型に適用です。 ※商品に関するお問い合わせ先・注意事項についてはP.069～071をご覧ください。



## 050 シートベルトパッド

6,160円(消費税抜き5,600円)〈B0E5〉

シートベルトにシートベルトパッドを装着して使用。パッドに付いているハンドルを引っ張るだけでシートベルトを楽に装着できます。

材質：【表面】ポリ塩化ビニル

【裏面】ナイロン

【クッション材】ウレタン

取付位置：運転席、助手席



## 051 杖ホルダー

5,610円(消費税抜き5,100円)〈F7A3〉

広い開口部とマジックテープ留めにより、簡単に杖を収納でき、降車時に杖をサッと取り出せる杖ホルダー。取り付け・取り外しも簡単です。

材質：【表皮】ポリエステル

取付位置：助手席ヘッドレスト部

収納：1本



## 052 ステップ（170mmタイプ）

33,550円(消費税抜き30,500円)〈F7QB〉

ステップ面が広く、車両への乗り降りを楽しに行うための折りたたみ式の置き型ステップです（ラゲージに収納可能）。

**設定** 除くユニバーサルステップ（助手席側）（メーカーオプション）付車



## 053 携帯トイレ（簡易セット）

8,250円（消費税抜き7,500円）〈J1K1〉

車内に設置して使う、緊急時の簡易トイレです。

※使用回数につきましては、お客様の使用環境によって異なります。

※保証期間はご購入日から1年間です。

セット内容：

- ①ワンタッチ便器（1個）\*
- ②エチケット用ポンチョ（1枚）
- ③ケアバッグ（2個）
- ④消臭凝固剤（2個）
- ⑤廃棄用袋（2枚）
- ⑥吸収シート（2枚）
- ⑦搭載ケース

[ワンタッチ便器サイズ（組立時）]

天面275×260mm・底面300×260mm・高さ100mm

\*ワンタッチ便器は繰り返しご使用になれます。



本体取付例

本体取付例

## 標準機能

フルHD/200万画素

HDR機能

常時録画/イベント録画\*1

## 059 カメラ一体型ドライブレコーダー DRT-H68A

21,450円(消費税抜き19,500円) 1.3H <UD2X>

設定 ディスプレイオーディオ付車

※取付例の写真は当該車両とは異なります。

\*1. イベント録画は手動（スイッチ操作）で録画。 ■正常な動作が保証できないため、本製品使用時は必ず本カメラ専用のmicroSDカードを使用してください。

0.0H は標準取付時間です。作業時間に応じた取付費が別途必要となります。価格は取付費を含まないメーカー希望小売価格<（消費税10%込み）'22年1月現在のもの>で参考価格です。価格、取付費は販売店が独自に定めておりますので、詳しくは各販売店におたずねください。 ■装着用品・パーツ製造事業者：トヨタ自動車株式会社 ■ 設定のない商品は、全車型に適用です。 ※商品に関するお問い合わせ先・注意事項についてはP.069～071をご覧ください。

## 基本機能

高画質技術で、画素数だけでは語れないしっかり見える映像を録画。

- 高度なHDR技術と調整機能で、光量差の**白とびや黒つぶれを低減**。
- CMOSセンサー搭載の高感度カメラで**夜間でも見やすい映像**を提供。
- 映像ノイズや、広角レンズによる**画面の歪みを補正**。

HDR機能なし



HDR機能あり



- エンジン始動で、**手間なく自動録画**。(ACC ONからOFFまでの映像を録画)  
※機種や設定により録画時間は異なります。  
※録画用microSDカードの録画容量が一杯になると古い映像を消して上書きします。

- 手動による任意のイベント録画に対応しています。  
※録画映像はカメラが映す範囲に限られます。  
※G(衝撃)検知は10件を超えると古いデータから順次上書きされます。  
※手動(スイッチ操作)で前12秒・後8秒(合計20秒間)の映像を保護することができます。

※画面はイメージで実際とは異なる場合があります。

※検査標章などの装着物の位置によっては、ドライブレコーダーが装着できない場合がございます。詳しくは販売店におたずねください。

■本機は、全ての状況において映像を録画することを保証したものではありません。 ■本機は、事故の検証に役立つことも目的の一つとした製品ですが、証拠としての効力を保証するものではありません。 ■本機で録画した映像は、その使用目的や使用方法によっては、被写体のプライバシーなどの権利を侵害する場合がありますのでご注意ください。また、本機をイタズラなどの目的では使用しないでください。これらの場合につきましては弊社は一切責任を負いません。 ■本機は映像を録画する装置ですが、必ずしも信号が確認できることを保証した装置ではありません。環境によって信号が確認できない場合があります。その場合は、前後の映像や周囲の車両の状況から判断願います。信号が確認できない件につきましては、弊社は一切責任を負いません。 ■LED式信号機は目に見えない速さで点滅しているため、本機で撮影すると、点滅して撮影される場合があります。信号が映っていない場合は前後の映像や周辺の車両の状況から判断願います。LED式信号機が映らない件につきましては弊社は一切責任を負いません。 ■映像が録画されなかった場合や録画された映像ファイルが破損していた場合による損害、本機の故障や本機を使用することによって生じた損害につきましては、弊社は一切責任を負いません。 ■夜間にディスプレイオーディオの画面や昼間に太陽光を反射してダッシュボード等がガラスに映り込み、映像に残る場合があります。また、外部環境により映像画質が変化します。 ■ご使用前に必ず取扱説明書をご覧ください。

## 705 360°カメラ + リヤドライブレコーダー

3年保証

### TZ-DR300

70,180円(消費税抜き63,800円) 3.3H <4113>

[メーカー] : カーメイト

[基本機能]

360°カメラ 360万画素	フロント/リヤ各200万画素	HDR/WDR機能*1
GPS/Gセンサー	夜間撮影◎(赤外線LED搭載)	常時録画/イベント録画
駐車時録画*2	全周囲+前後方録画	2.7インチ液晶

\*1.フロントカメラのみ。360°カメラはWDR機能、リヤカメラはHDR機能となります。  
\*2.駐車時の長時間の録画は、車両バッテリーの寿命を短くすることがあります。駐車時の設定時間は、1時間以下を目安としてください。また、バッテリーの定期的な点検をお願いします。

※取付け位置は車種により異なります。



360°カメラ/フロントカメラ

リヤカメラ

- 360°全周囲に加え、前後方を同時に録画。  
360°カメラで車内・車両の周囲を映し、特に気になる前後方は前後2カメラでフルHD撮影。様々なシーンをしっかり記録します。
- 駐車中も360°+前後方を記録。

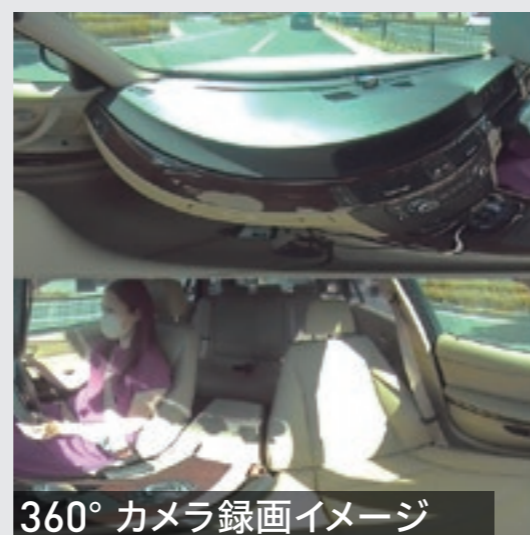

360°カメラ録画イメージ

<撮影範囲イメージ>

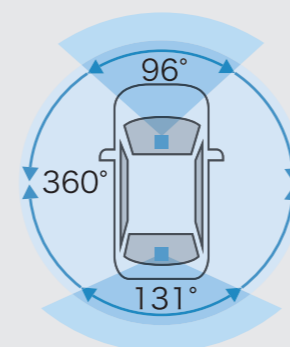

0.0H は標準取付時間です。作業時間に応じた取付費が別途必要となります。価格は取付費を含まない(販売元)トヨタモビリティパーツ希望小売価格<(消費税10%込み)'22年1月現在のもの>で参考価格です。価格、取付費は販売店が独自に定めておりますので、詳しくは各販売店におたずねください。 ■装着用品・パーツ製造事業者: <TZ>P.068ご参照 ■[設定]のない商品は、全車型に適用です。 ※商品に関するお問い合わせ先・注意事項についてはP.068~069をご覧ください。



## 706 前後方3カメラ ドライブレコーダー

3年保証

TZ-DR500

49,830円(消費税抜き45,300円) **3.2H** <412D>

[メーカー] : 日本電機サービス

[基本機能]

フロント 400万画素	リヤ/車内各200万画素	HDR/WDR機能*3
GPS/Gセンサー	夜間撮影○(ナイトモード搭載)	常時録画/イベント録画
駐車時録画*2	前後方+車内録画	安全運転支援機能*4

\*2. 駐車時の長時間の録画は、車両バッテリーの寿命を短くすることがあります。駐車時の設定時間は、1時間以下を目安としてください。また、バッテリーの定期的な点検をお願いします。  
\*3. フロントカメラのみ。リヤ/車内カメラはWDR機能となります。  
\*4. 詳細につきましては<https://www.tacti.co.jp/sds/tz/>にてご確認ください。  
※取付け位置は車種により異なります。



- 前方・後方・車内を3つのカメラで同時録画。
- 画像補正機能の搭載で夜間もしっかり記録。
- 駐車中も3台のカメラで同時に撮影。
- 安全運転支援機能でドライブをサポート。



<撮影範囲イメージ>



**0.0H** は標準取付時間です。作業時間に応じた取付費が別途必要となります。価格は取付費を含まない（販売元）トヨタモビリティパーツ希望小売価格<（消費税10%込み）'22年1月現在のもの>で参考価格です。価格、取付費は販売店が独自に定めておりますので、詳しくは各販売店におたずねください。 ■装着用品・パーツ製造事業者：<TZ>P.068ご参照 ■**設定**のない商品は、全車型に適用です。 ※商品に関するお問い合わせ先・注意事項についてはP.068~069をご覧ください。

## 707 前後方2カメラ ドライブレコーダー

3年保証

TZ-DR210

44,220円(消費税抜き40,200円) 3.7H <4127>

[メーカー] : コムテック

[基本機能]

フロント 200万画素	リヤ 200万画素	HDR/WDR機能*5
GPS/Gセンサー	夜間撮影◎(高感度センサー)*6	常時録画/イベント録画
駐車時録画*2	前方・後方録画	安全運転支援機能*4

\*2. 駐車時の長時間の録画は、車両バッテリーの寿命を短くすることがあります。駐車時の設定時間は、1時間以下を目安としてください。また、バッテリーの定期的な点検をお願いします。  
\*4. 詳細につきましては <https://www.tacti.co.jp/sds/tz/>にてご確認ください。  
\*5. リヤカメラはHDR機能のみとなります。  
\*6. リヤカメラのみ搭載となります。

※取付け位置は車種により異なります。



- 2台のカメラで前方・後方を同時に録画。
  - 前後ともにHDR機能で夜間映像もキレイ。
  - 後方からのあおり運転対策に。
  - 車上荒らしや当て逃げ対策に。
- 駐車中でも衝撃を検出し、衝撃前後の映像を記録します。



<撮影範囲イメージ>

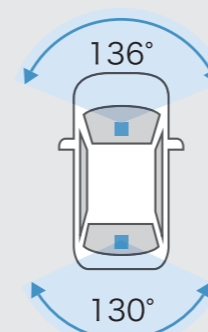

0.0H は標準取付時間です。作業時間に応じた取付費が別途必要となります。価格は取付費を含まない（販売元）トヨタモビリティパーツ希望小売価格<（消費税10%込み）'22年1月現在のもの>で参考価格です。価格、取付費は販売店が独自に定めておりますので、詳しくは各販売店におたずねください。 ■装着用品・パーツ製造事業者：<TZ>P.068ご参照 ■設定のない商品は、全車型に適用です。 ※商品に関するお問い合わせ先・注意事項についてはP.068～069をご覧ください。



フロントカメラ

電子インナーミラー

リヤカメラ

## 708 電子インナーミラー型

3年保証

### ドライブレコーダー（前後方カメラ）

TZ-D203MW

59,400円（消費税抜き54,000円）3.9H〈4105〉

[メーカー]：セルスター工業

[基本機能]

フロント/リヤ各200万画素	電子インナーミラー機能	HDR機能
GPS/Gセンサー	夜間撮影○(ナイトクリアver2搭載)	常時録画/イベント録画
駐車時録画(オプション)*2*7	前後方録画	安全運転支援機能*4

\*2.駐車時の長時間の録画は、車両バッテリーの寿命を短くすることがあります。駐車時の設定時間は、1時間以下を目安としてください。また、バッテリーの定期的な点検をお願いします。\*4.詳細につきましては<https://www.tacti.co.jp/sds/tz/>にてご確認ください。\*7.駐車監視モード機能を使うには、オプションの常時電源コード（品番：496288602041 型番：GDO-41）5,981円（消費税抜き：5,437円）が必要となります。\*取付け位置は車種により異なります。

- 後部座席の同乗者などで後方が見えにくい場合でも映像表示で視界を確保。
- 前方・後方の2つのカメラで同時録画。あおり運転や追突事故もしっかり記録。
- 高画質カメラを採用し、夜間もクリアに映像表示・記録。



リヤカメラ録画イメージ

<撮影範囲イメージ>

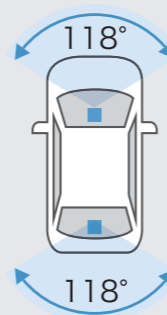

0.0H は標準取付時間です。作業時間に応じた取付費が別途必要となります。価格は取付費を含まない（販売元）トヨタモビリティパーツ希望小売価格＜（消費税10%込み）'22年1月現在のもの＞で参考価格です。価格、取付費は販売店が独自に定めておりますので、詳しくは各販売店におたずねください。■装着用品・パーツ製造事業者：<TZ>P.068ご参照 ■[設定]のない商品は、全車型に適用です。\*商品に関するお問い合わせ先・注意事項についてはP.068～069をご覧ください。

※検査標章などの装着物の位置によっては、ドライブレコーダーが装着できない場合がございます。詳しくは販売店におたずねください。

■本製品使用時は必ず本カメラ専用のmicroSDカードを使用してください。専用品以外のmicroSDカード使用における動作不良等については、一切の責任を負いかねます。 ■本製品の近くにGPS機能を持つ製品やVICS受信機を設置しないでください。誤作動を起こす可能性があります。 ■地デジ等のアンテナ近くには設置しないでください。テレビの受信感度の低下・チラツキ・ノイズの原因となる可能性があります。 ■一部の車種および地域や周波数によっては、AMラジオにノイズが入る可能性があります。 ■本カタログ掲載内容は2022年1月現在の情報であり、モデルチェンジ等により予告なく変更や販売終了となる場合がございます。予めご了承ください。 ■安全運転支援機能は、運転者の負担軽減が目的であり、全ての周辺状況、走行状態を判断することはできません。また事故を未然に防ぐ機能ではありません。 ■その他、P.063下部の注意事項をご確認ください。 ■商品の詳細につきましては、<https://www.tacti.co.jp/sds/tz/>にてご確認ください。

TZの商品 ( 705 ) に関するお問い合わせ先		TZの商品 ( 706 ) に関するお問い合わせ先		TZの商品 ( 707 ) に関するお問い合わせ先		TZの商品 ( 708 ) に関するお問い合わせ先	
(販売元)トヨタモビリティパーツ株式会社							
(製造元)株式会社カーメイト サービスセンター		(製造元)株式会社日本電機サービス INBマーケティング本部		(製造元)株式会社コムテック サービスセンター		(製造元)セルスター工業株式会社 カスタマーサービス	
TEL	<b>03-5926-1212</b>	TEL	<b>042-588-7744</b>	TEL	<b>0800-200-5654</b> ※ 0561-56-1814(有料)	TEL	<b>0570-006867</b> (ナビダイヤル) <b>0120-75-6867</b> (フリーダイヤル)
オープン時間	月～金10:00～18:30 土日祝10:00～12:00 /13:00～18:30(除く指定休日)	オープン時間	月～土9:30～18:00 (日曜・祝日・指定休日を除く)	オープン時間	10:00～17:00(土日祝日および年末年始・ 夏季休暇・GW等(株)コムテック指定期間を除く)	オープン時間	9:00～18:00 (土・日・祝日および指定休日を除く)
所在地	〒171-0051 東京都豊島区长崎5-33-11	所在地	〒190-0182 東京都西多摩郡日の出町平井31-3	所在地	〒470-0151 愛知県愛知郡東郷町大字諸輪字池上1-1	所在地	〒242-0002 神奈川県大和市つきみ野7-17-32
ホームページ	<a href="https://www.carmate.co.jp/">https://www.carmate.co.jp/</a>	ホームページ	<a href="http://www.j-e-s.co.jp/index.html">http://www.j-e-s.co.jp/index.html</a>	ホームページ	<a href="https://www.e-comtec.co.jp">https://www.e-comtec.co.jp</a>	ホームページ	<a href="https://www.cellstar.co.jp/">https://www.cellstar.co.jp/</a>

※携帯電話やPHS、公衆電話や050から始まるIP電話からはご利用いただけません。また、一部の光電話からもご利用いただけない場合がございます。その際は 0561-56-1814 (有料) よりおかけください。

## 000 トヨタ純正用品(販売店取付)

トヨタ自動車(株)の取り扱い商品

## 000 モデリスタパーツ(販売店取付)

(株)トヨタカスタマイジング&  
ディベロップメントの取り扱い商品

## 000 GRパーツ(販売店取付)

(株)トヨタカスタマイジング&  
ディベロップメントの取り扱い商品

## 000 TZ用品

トヨタモビリティパーツ(株)の取り扱い商品  
※ **701** のみ、TZ用品ではありません。

本カタログに掲載されている商品につきましては、車両登録後の取付を前提としております。本仕様ならびに装備は予告なく変更することがあります。(このカタログの内容は'23年10月現在のもの)ボディカラーおよび内装色は撮影の条件、ご覧になる印刷物または画面によって実際の色とは異なって見えることがあります。ナビゲーション・オーディオ・ETC等との同時装着可否につきましては、販売店にお問い合わせください。 ※本カタログに使用した撮影小物は商品に含まれません。商品によっては、車両本体への穴あけ等の加工が必要となる場合があります。 ※本カタログでは、メーカー完成特装車(TECS:ウェルキャブ)についての設定は、記載していません。

### 【お取り扱い上の注意】

●購入後の改造は重大な事故や故障を招く危険性がありますので絶対に行わないでください。

●GRパーツにつきましては、「トヨタ純正用品」および「モデリスタパーツ」、モデリスタパーツは、「トヨタ純正用品」および「GRパーツ」との組み合わせは原則できません。ただし、一部用品につきましては組み合わせ可能な場合があります。詳しくは、GRパーツ(トヨタカスタマイジング&ディベロップメント取り扱い商品)はTRDコールセンター、モデリスタパーツはモデリスタコールセンターまでお問い合わせください。 ●モデリスタパーツの装着により、ガレージジャッキが指定の位置で使えなくなる場合があります。あらかじめご了承ください。 ●フロントスポイラーを装着した車両を牽引する場合、フロントスポイラーが変形することがあります。

**エアロパーツ** ●エアロパーツ( **301** ~ **305** )を装着した場合、路面とのクリアランスが狭くなり、縁石などの段差、スロープなどで路面と干渉しやすくなります。また、積雪時ラッセルしたまま走行したり、凍結(着氷)状態で使用した場合、エアロパーツが破損する恐れがあります。 ●エアロパーツ( **301** ~ **305**、**308** )は樹脂(ABS/ポリプロピレン)製です。樹脂(ABS/ポリプロピレン)製は一般的に、衝撃などに弱くなりますのでご注意ください。特に極寒時にはご注意ください。 ●塗装パーツにつきましては、塗装色の色が標準車と完全に一致しない場合があります。

**サイドウェルカムイルミ** ●サイドウェルカムイルミ( **309** )を装着した場合、路面とのクリアランスが狭くなり、縁石などの段差、スロープなどで路面と干渉しやすくなります。また、積雪時ラッセルしたまま走行したり、凍結(着氷)状態で使用した場合、破損する恐れがあります。

**メンバーブレース** ●GRドアスタビライザー&GRブレースセット( **502** )を装着した場合、路面とのクリアランスが狭くなり、縁石などの段差、スロープなどで路面と干渉しやすくなります。また、積雪時ラッセルしたまま走行したり、凍結(着氷)状態で使用した場合、破損する恐れがあります。

**アルミホイール/タイヤ** ★アルミホイール&タイヤセット( **310**、**503** )、アルミホイールセット( **316** )を装着した場合、走行音が増加したり雨の日の排水性や雪道・凍結路面でのグリップが低下する場合があります。また、乗り心地や操縦安定性が標準車と異なる場合があります。標準車のタイヤに比べ摩耗が早くなる場合があります。タイヤチェーンが使用できない場合があります。あらかじめご了承ください。

●アルミホイール&タイヤセット( **310**、**503** )、アルミホイールセット( **316** )の装着に際し、本カタログ記載の適合を必ず守ってください。 ●スタッドレスタイヤなど設定以外のタイヤを装着した場合にはハミ出し、干渉などの可能性があります。 ●セキュリティロックナットセット( **320** )を装着の際は、専用パターンキーが必要となりますので必ず車載ください。



<https://toyota.jp/noah/option/>

## トヨタ純正用品は、3年間6万km保証です。

保証修理を受けられる期間は、トヨタの販売店、またはトヨタ認定サービス工場で商品をトヨタ車に取り付けた日(販売した日)から3年間となります。ただし、その期間内でも走行距離が60,000kmまでとなります。

※一部消耗品の保証期間や詳細につきましては、販売店にお問い合わせください。



<https://www.modellista.co.jp/s/noah/>

## モデリスタパーツ、GRパーツ[(株)トヨタカスタマイジング&ディベロップメント取り扱い商品]は、1年間2万km保証です。

モデリスタパーツ、GRパーツについて保証を受けられる期間は、一部消耗品を除きパーツを車両に装着された日から1年間となります。ただし、その期間内でも走行距離が20,000kmまでとなります。

※一部消耗品の保証期間や詳細につきましては、下記のお問い合わせ先にてご確認ください。



<https://www.trdparts.jp/noah/>



TZの保証期間はP.053、064～067をご覧ください。

このカタログに関するお問い合わせは、お近くのノア取扱店または、下記へ

トヨタ自動車株式会社 取り扱い商品		株式会社トヨタカスタマイジング&ディベロップメント 取り扱い商品		TZの商品 (702 ~ 704) に関するお問い合わせ先	
ベース車両および純正用品 (001 ~ 059*) に関するお問い合わせ先		モデリスタの商品 (301 ~ 328) に関するお問い合わせ先		GRパーツの商品 (501 ~ 505) に関するお問い合わせ先	
トヨタ自動車株式会社 お客様相談センター		モデリスタコールセンター		TRDコールセンター	
TEL	 <b>0800-700-7700</b> <small>フリーコール</small>	TEL	<b>050-3161-1000</b>	TEL	<b>050-3161-2121</b>
オープン時間	365日 9:00~18:00	オープン時間	10:00~18:00 (除く指定定休日)	オープン時間	10:00~18:00 (除く指定定休日)
所在地	〒450-8711 名古屋市中村区名駅4丁目7番1号	所在地	〒222-0002 神奈川県横浜市港北区 師岡町800番地	所在地	〒222-0002 神奈川県横浜市港北区 師岡町800番地
ホームページ	<a href="https://toyota.jp">https://toyota.jp</a>	ホームページ	<a href="https://www.modellista.co.jp">https://www.modellista.co.jp</a>	ホームページ	<a href="https://www.trdparts.jp">https://www.trdparts.jp</a>
				TEL	<b>0564-66-0773</b>
				オープン時間	9:30~12:00/13:00~17:30 (除く指定定休日)
				所在地	〒444-8516 愛知県岡崎市日名西町3番地
				ホームページ	<a href="https://www.yacjp.co.jp">https://www.yacjp.co.jp</a>

\*途中番号が抜けているところもございます。



ベース車両および純正用品については、  
下記お問い合わせサービスもご利用いただけます。



インターネットフォーム  
によるお問い合わせ



チャット  
によるお問い合わせ



手話通訳サービス  
によるお問い合わせ

各お問い合わせサービスのご利用・受付時間など  
詳細につきましては[WEBページ](#)をご覧ください。

