



CROWN

ACCESSORIES & CUSTOMIZE CATALOGUE



T-SELECT



AERO PACKAGE
for RS BODY

> P06-P07



MODELLISTA
for RS BODY

> P08-P09



TRD
for RS BODY

> P12-P13



INDEX

- P04 | RECOMMENDED ITEMS
- P06 | AERO PACKAGE (for RS BODY)
- P08 | MODELLISTA (for RS BODY)
- P10 | MODELLISTA
- P12 | TRD (for RS BODY)
- P14 | TRD
- P16 | MODELLISTA
- P17 | TRD Parts
- P18 | CROWN PACKAGE
- P19 | INTERIOR
- P20 | COMFORT
- P21 | BASIC
- P22 | DRIVING SUPPORT
- P23 | LUGGAGE / SECURITY & EMERGENCY
- P24 | サポトヨプラス
- P26 | DRIVE RECORDER / T-SELECT
- P27 | SNOW & LEISURE / FOR CHILDREN

随所にこだわった選りすぐりのアイテムで、クラウンと過ごす日々をより豊かに。

ベーシック「いちおし」セット
フロアマット
+
サイドバイザー(ベーシック)
+
盗難防止機能付ナンバーフレームセット



010 フロアマット
(伝統工芸西陣織)



023 サイドバイザー
(ベーシック)



040 盗難防止機能付ナンバー
フレームセット(プレステージ)

064 ベーシック「いちおし」セット
タイプA
010 + 023 + 040 のセット
148,610円(消費税抜き135,100円) **0.3H**
<EDGU>
設定 除く字光式ナンバープレート付車

ORIGINAL
Accessory

3年間6万km保証

<https://toyota.jp/crown/option/>

トヨタ純正用品は、3年間6万km保証です。
保証修理を受けられる期間は、トヨタの販売店、またはトヨタ認定サービス工場
で商品をトヨタ車に取り付けた日(販売した日)から3年間となります。ただし、その期間内でも走行距離が60,000kmまでとなります。
※一部消耗品の保証期間や詳細につきましては、販売店にお問い合わせください。

<https://www.modellista.co.jp/s/crown/>

モデリスタパーツ、TRDパーツは、1年間2万km保証です。
モデリスタパーツ、TRDパーツについて保証を受けられる期間は、一部消耗品を除き
パーツを車両に装着された日から1年間となります。ただし、その期間内でも走行距離が
20,000kmまでとなります。
※一部消耗品の保証期間や詳細につきましては、裏表紙のお問い合わせ先にてご確認ください。

<https://www.trdparts.jp/crown/>

T-SELECT

T-SELECTの保証期間は P26 をご覧ください。

0.0H は標準取付時間です。作業時間に応じた取付費が別途必要となります。
価格は取付費を含まないメーカー希望小売価格<(消費税10%込み)>20年11月現在のもの>で参考価格です。
価格、取付費は販売店が独自に定めておりますので、詳しくは各販売店におたずねください。

■装着用品・パーツ製造事業者:トヨタ自動車株式会社 ■**(設定)**のない商品は、全車型に適用です。
※商品に関するお問い合わせ先・注意事項については裏表紙をご覧ください。

RECOMMENDED ITEMS >> 01

受け継がれてきた、誇り。
孤高の紋章をあしらう。

PROJECTION COURTESY ILLUMINATION

PILLAR EMBLEM



CROWN SIDE EMBLEM



クラウンの歴史、それは日本の高級車の歴史。

1955年に誕生して以来、ゆとりに満ちた走り、比類なき快適な乗り心地、卓越した安全性などによって、日本を代表する高級車の座を保ち続けてきたクラウン。細部までこだわり抜いた圧倒的なクオリティ、おもてなしの心で、お乗りいただくすべての方を温かくお迎えし、どのようなシーンにおいても常に揺るぎなく、そして誇り高く。独自のアイデンティティーを保ちながら、それぞれの時代の最先端の技術をいち早く取り入れて進化し続けてきた孤高の高級車。その象徴が、この「王冠マーク」なのです。

その誇り高き紋章をかたどった、特別アイテムです。

いつの時代にも、憧れの存在であり続けてきたクラウン。他のクルマたちとは明らかに一線を画するその存在感をさらに高めるために、独自の紋章「王冠マーク」をかたどったスペシャルアイテムをご用意しました。夜間の乗り降りを演出するプロジェクションカーテシイルミや、流麗なフォルムにアクセントを加える2種のエンブレムによって、クラウンと共に過ごす時間が一段と心豊かで格別なものとなります。

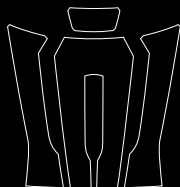

詳細は > P18

RECOMMENDED ITEMS >> 02

クラウンだけの、上質な遊び心。
「西陣織」をクールに楽しむ。



FLOOR MAT (NISHIJIN)

SEAT COVER (NISHIJIN)

KEY CASE (NISHIJIN)

日本伝統の先染の紋織物、「西陣織」。

“先染の紋織物”として550年以上の歴史を誇る京都の「西陣織」は、染色した糸を使って多彩な模様を織り出す技法が特徴。糸を織り重ねるごとに絶妙な柄や色味、風合いを生み出すことができるのが魅力です。

この「西陣織」の美しさを生み出すためには、製紋から仕上げまでおよそ16もの多岐にわたる工程が必要であり、工程ごとに専門職人が携わりながら、丁寧に作り上げています。多品種少量生産で、きわめて稀少性の高い伝統工芸であると言えます。

NISHIJIN ITEMS
SPECIAL MOVIE



他にはどこにもない、クラウンオリジナル柄で。

クラウンは日本が誇る伝統工芸「西陣織」をスタイリッシュにあしらったオリジナルアイテム3種を取り揃えました。注目すべきは、その柄。三角形が幾何学的に連なる伝統和柄の「鱗(うろこ)柄」をモチーフに、「西陣織」オリジナルの鱗柄を開発。伝統を守りながら革新を続け、高級感とスポーティさが融合したクラウンにふさわしい専用デザインを実現しました。

鱗柄は古くから蛇や龍を想起させ、「古いものを脱ぎ捨て、新しく生まれ変わる」という意味合いを持つ縁起の良い柄とされています。

あなたのクラウンに、どこにもない独自の「西陣織」を、ぜひどうぞ。

詳細は > P19



AERO PACKAGE for RS BODY

Photo: RS Advance (2.0Lターボガソリン車)。ボディカラーのプレシャスメタル(1L5)はメーカーオプション。
エアロパーツセット、ピラーエンブレム、クラウンサイドエンブレムを装着しています。
※写真は灯火類を点灯させた状態です。写真の色や照度は実際とは異なります。

001 エアロパーツセット 002+003 のセット

139,700円(消費税抜き127,000円)

セーフティーパッケージPlus無車 2.0H (BMCU)

セーフティーパッケージPlus付車 2.5H (BMDU)

色:全ボディカラー対応 設定 RS仕様全車

002 フロントスポイラー★

67,100円(消費税抜き61,000円)

セーフティーパッケージPlus無車 1.5H (E043)

セーフティーパッケージPlus付車 2.0H (E044)

色:全ボディカラー対応

材質:【本体】樹脂(ポリプロピレン)

【メッキ】樹脂(ABS)+メッキ

地上高:オリジナルより約16mmダウン

設定 RS仕様全車

★ポップアップフード作動への影響を配慮した商品となります。

003 リヤスパッツ

72,600円(消費税抜き66,000円) 0.5H (L5EB)

色:全ボディカラー対応

材質:【本体】樹脂(ポリプロピレン)

【メッキ】樹脂(ABS)+メッキ

地上高:オリジナルより約8mmダウン

設定 RS仕様全車



004 クラウン パッケージ 005+006+009 のセット

32,450円(消費税抜き29,500円) 0.9H

ダークグレーメタリック(EDJU)、シルバーメタリック(EDKU) ★詳しくは➡P18参照

005 ピラーエンブレム

3,850円(消費税抜き3,500円)

0.3H (TOR3)

材質:樹脂(ABS)+メッキ

006 クラウンサイドエンブレム

8,800円(消費税抜き8,000円) 0.4H

ダークグレーメタリック(S0J5)

推奨 ボディカラー	090 ブレスヤス ホワイトパール	1F7 シルバー メタリック
--------------	-------------------------	----------------------

シルバーメタリック(S0J6)

推奨 ボディカラー	1L5 ブレスヤス メタル	202 ブラック	219 ブレスヤス ブラックパール	3U5 エモーショ ナルレッドII	8S6 ダークブルー マイカ
--------------	---------------------	-------------	-------------------------	-------------------------	----------------------

材質:ウレタンフィルム

007 サイドプロテクションモール

35,200円(消費税抜き32,000円) 0.5H (Q8D0)

色:全ボディカラー対応

材質:[本体]樹脂(ポリプロピレン)

【メッキモール】樹脂(ポリ塩化ビニル)&
クロム蒸着ベツトフィルム

※ドアエッジプロテクター(ステンレス製)と同時装着
する場合はドアエッジプロテクターを先に取り付け
てください。

008 リヤバンパーステップガード

22,000円(消費税抜き20,000円) 0.2H (Q1A3)

材質:ステンレススチール

■:架装部位

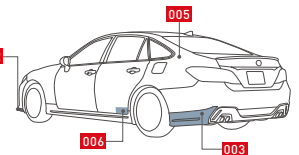

0.0H は標準取付時間です。作業時間に応じた取付費が別途必要となります。
価格は取付費を含まないメーカー希望小売価格(消費税10%込み)20年11月現在のもの>で参考価格です。
価格、取付費は販売店が独自に定めておりますので、詳しくは各販売店におたずねください。

■装着用品・パーツ製造事業者:トヨタ自動車株式会社 ■(仮)のない商品は、全車型に適用です。
※商品に関するお問い合わせ先・注意事項については裏表紙をご覧ください。



MODELLISTA for RS BODY

Photo: RS Advance (3.5Lハイブリッド車)。ボディカラーのプレシャスホワイトパール(090)はメーカーオプション。パーキングサポートブレーキ(後方歩行者)/リヤカメラディテクション、パノラミックビューモニター、デジタルインナーミラーはセットでメーカーパッケージオプション。MODELLISTAエアロキット、クールシャインキット、19インチ アルミホイール&タイヤセット(ロックナット付)[MODELLISTA WingDancer X(スーパーブライトクローム×ポリッシュ)]を装着しています。※写真は灯火類を点灯させた状態です。写真の色や照度は実際とは異なります。

301 MODELLISTAエアロキット *1*2

302+303+304 のセット

設定 RS仕様全車、除くリヤフォグランプ(メーカーオプション)付車

[お得なセット価格]

塗装済 **364,100円**(消費税抜き331,000円) 4.8H (WA01)

素地 **337,700円**(消費税抜き307,000円) 4.8H (10.5H)(WA02)

■ : 架装部位

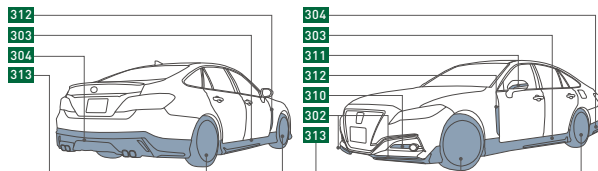

COLOR [塗装済設定色] その他のカラーは素地パーツを販売店にて塗装

090 プレシャスホワイトパール 202 ブラック 219 プレシャスブラックパール



302 フロントウイングスポイラー*2★

塗装済 66,000円(消費税抜き60,000円) 1.0H (WA05)

素地 59,400円(消費税抜き54,000円) 1.0H (3.5H) (WA06)

材質:樹脂(ABS)+漆黒メッキ

地上高:オリジナルより約42mmダウン

設定 RS仕様全車

※黒部分はツヤ消しブラックとなります。

★ポップアップフード作動への影響を配慮した商品となります。

303 サイドスカート*2

塗装済 88,000円(消費税抜き80,000円) 1.2H (WA07)

素地 72,600円(消費税抜き66,000円) 1.2H (5.5H) (WA08)

材質:樹脂(ABS)+漆黒メッキ

地上高:オリジナルより約50mmダウン

設定 RS仕様全車

※黒部分はツヤ消しブラックとなります。

304 リヤスタイリングキット*1*2

塗装済 242,000円(消費税抜き220,000円) 2.6H (WA09)

素地 235,400円(消費税抜き214,000円) 2.6H (4.0H) (WA10)

材質:【リヤスカート】樹脂(ABS)+漆黒メッキ

【スポーツマフラー】ステンレススチール

サイズ:【スポーツマフラー】90mm×75mmスクエアデュアル左右出し

地上高:オリジナルより約27mmダウン

全長:オリジナルより約12mmプラス

設定 RS仕様全車、除くリヤフォグランプ(メーカーオプション)付車

※リヤスカートとスポーツマフラーのセットとなります。それぞれ単品での装着はできません。

※リヤスタイリングキットを装着したまま牽引フックを使用することはできません。あらかじめご了承ください。

※黒部分はツヤ消しブラックとなります。 ※ブラインドスポットモニターのシステム作動への影響を配慮した商品となります。

*1. 標準装備のリヤバンパーを取り外し、加工しての装着となります。

*2. メッキ加飾部の漆黒メッキは、黒く深い輝きが特徴的な表面処理を施しています。

0.0Hは標準取付時間です。0.0Hは標準塗装時間です。作業時間に応じた取付費、塗装費が別途必要となります。

価格は取付費、塗装費を含まないトヨタカスタマイジング&ディベロップメント希望小売価格<(消費税10%込み)20年11月現在のもの>で参考価格です。価格、取付費、塗装費は販売店が独自に定めておりますので、詳しくは各販売店におたずねください。

■装着用品・パーツ製造事業者:株式会社トヨタカスタマイジング&ディベロップメント

■図のない商品は、全車型に適用です。

※商品に関するお問い合わせ先・注意事項については裏表紙をご覧ください。



MODELLISTA

Photo: G-Executive (3.5Lハイブリッド車)。ボディカラーのプレシャスホワイトパール(090)、マイコン制御チルト&スライド電動ムーンルーフはメーカーオプション。パーキングサポートブレーキ(後方歩行者)/リヤカメラディテクションとパノラミックビューモニターはセットでメーカーオプション。MODELLISTAエアロキット、クールシャインキット、19インチ アルミホイール&タイヤセット(ロックナット付)[MODELLISTA WingDancer X(スーパーブライトクローム×ポリッシュ)]を装着しています。※写真は灯火類を点灯させた状態です。写真の色や照度は実際とは異なります。

305 MODELLISTAエアロキット*

306 + 307 + 308 のセット

設定 除くRS仕様全車、リヤフォグランプ(メーカーオプション)付車

[お得なセット価格]

塗装済 **214,500円**(消費税抜き195,000円) 5.3H (WA21)

素地 **198,000円**(消費税抜き180,000円) 5.3H (11.5H) (WA22)

■ : 装着部位

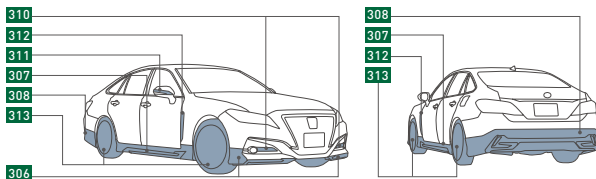

COLOR [塗装済設定色] その他のカラーは素地パーツを販売店にて塗装

090 プレシャスホワイトパール 202 ブラック 219 プレシャスブラックパール



306 フロントウイングスポイラー★

塗装済 55,000円(消費税抜き50,000円) 1.0H (WA25)

素地 49,500円(消費税抜き45,000円) 1.0H (3.5H) (WA26)

材質:樹脂(ABS)+メッキ

地上高:オリジナルより約33mmダウン

設定 除くRS仕様全車

※黒部分はツヤ消しブラックとなります。

★ポップアップフード作動への影響を配慮した商品となります。

307 サイドスカート

塗装済 93,500円(消費税抜き85,000円) 1.2H (WA27)

素地 84,700円(消費税抜き77,000円) 1.2H (6.0H) (WA28)

材質:樹脂(ABS)+メッキ

地上高:オリジナルより約43mmダウン

設定 除くRS仕様全車

※黒部分はツヤ消しブラックとなります。

308 リヤスカート*

塗装済 82,500円(消費税抜き75,000円) 3.1H (WA29)

素地 78,100円(消費税抜き71,000円) 3.1H (4.5H) (WA30)

材質:樹脂(ABS)+メッキ

地上高:オリジナルより約32mmダウン

全長:オリジナルより約17mmプラス

設定 除くRS仕様全車、リヤフォグランプ(メーカーオプション)付車

※標準装備のマフラーの加工と、延長パイプの装着が必要になります。

※リヤスカートを装着したまま牽引フックを使用することはできません。

あらかじめご了承ください。

※ブラインドスポットモニターのシステム作動への影響を配慮した商品となります。

*標準装備のリヤバンパーを取り外し、加工しての装着となります。

0.0H は標準取付時間です。0.0H は標準塗装時間です。作業時間に応じた取付費、塗装費が別途必要となります。

価格は取付費、塗装費を含まないトヨタカスタマイジング&ディベロップメント希望小売価格<(消費税10%込み)20年11月現在のもの>で参考価格です。価格、取付費、塗装費は販売店が独自に定めておりますので、詳しくは各販売店におたずねください。

■装着用品・パーツ製造事業者:株式会社トヨタカスタマイジング&ディベロップメント

■(図)のない商品は、全車型に適用です。

※商品に関するお問い合わせ先・注意事項については裏表紙をご覧ください。



TRD for RS BODY

Photo: RS Advance (3.5Lハイブリッド車)。ボディカラーのプレシャスホワイトパール(090)はメーカーオプション。パーキングサポートブレーキ(後方歩行者)/リヤカメラディテクション、パノラミックビューモニター、デジタルインナーミラーはセットでメーカーパッケージオプション。エアロパーツセット、リヤトランクスポイラー、19インチ鍛造アルミホイール「TRD SF4」&タイヤセットを装着しています。
 ※写真は灯火類を点灯させた状態です。写真の色や照度は実際とは異なります。

501 エアロパーツセット 502+503+504 のセット **設定** RS仕様全車、除くバンパープロテクター-056付車
 塗装済 **203,500円**(消費税抜き185,000円) (8.5H) (VACU) **BLACK EDITION 203,500円**(消費税抜き185,000円) (8.5H) (VADU)
 素地 **192,500円**(消費税抜き175,000円) (8.5H) (8.0H) (VBCU)

※505 リヤトランクスポイラーとの同時装着を推奨します。

“黒”を極めたBLACK EDITION



※BLACK EDITIONはブラック(202)を除くボディカラーが対象です。ブラック(202)の方は通常の塗装済をお選びください。



502 フロントスポイラー★
 塗装済 **62,700円**(消費税抜き57,000円) (1.5H) (VA1C)
 材質:樹脂(PPE)+メッキ
 地上高:オリジナルより約45mmダウン
設定 RS仕様全車、除くバンパープロテクター-056付車
 ※3分割構成になります。左右はブラック(202)、中央部はサテン調シルバー(塗装)となります。
 ★ポップアップフード作動への影響を配慮した商品となります。

COLOR [塗装済設定色] *その他のカラーは素地パーツを販売店にて塗装

090	プレシャス ホワイトパール	202	ブラック
219	プレシャス ブラックパール		



503 サイドスカート

塗装済 79,200円(消費税抜き72,000円) 3.5H (VA2C)

素地 73,700円(消費税抜き67,000円) 3.5H (5.5H) (VB2C)

BLACK EDITION 79,200円(消費税抜き72,000円) 3.5H (VA2D)

色:ボディ設定色+ブラック(202)

材質:樹脂(PPE)

地上高:オリジナルより約40mmダウン

設定 RS仕様全車

504 リヤバンパースポイラー

塗装済 61,600円(消費税抜き56,000円) 3.5H (VA31)

素地 56,100円(消費税抜き51,000円) 3.5H (5.0H) (VB31)

BLACK EDITION 61,600円(消費税抜き56,000円) 3.5H (VA32)

材質:樹脂(PPE) 地上高:オリジナルより約15mmダウン

設定 RS仕様全車

※3分割構成になります。左右はボディ設定色+ブラック(202)、中央部はサテン調シルバー(塗装)となります。

505 リヤトランクスポイラー

塗装済 38,500円(消費税抜き35,000円) 2.0H (VA61)

素地 35,200円(消費税抜き32,000円) 2.0H (3.5H) (VB61)

BLACK EDITION 38,500円(消費税抜き35,000円) 2.0H (VA62)

材質:樹脂(PPE)

※標準装備のリヤスポイラーを取り外しての装着となります。

※501エアロパーツセットとの同時装着を推奨します。

■:装着部位

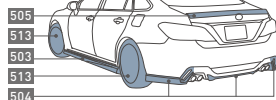
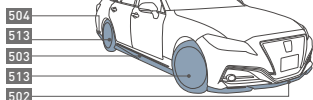

色分け図

- :ボディカラー同色*
- :ブラック(202)
- :サテン調シルバー(塗装)
- :光輝モール(メッキ)



0.0Hは標準取付時間です。0.0Hは標準塗装時間です。作業時間に応じた取付費、塗装費が別途必要となります。

価格は取付費、塗装費を含まないトヨタカスタマイジング&ディベロップメント希望小売価格<(消費税10%込み)20年11月現在のもの>で参考価格です。価格、取付費、塗装費は販売店が独自に定めておりますので、詳しくは各販売店におたずねください。

■装着用品・パーツ製造事業者:株式会社トヨタカスタマイジング&ディベロップメント

■(図)のない商品は、全車型に適用です。

※商品に関するお問い合わせ先・注意事項については裏表紙をご覧ください。



TRD

Photo: G-Executive (3.5Lハイブリッド車)。ボディカラーのプレシャスホワイトパール(090)、マイコン制御チルト&スライド電動ムーンルーフはメーカーオプション。パーキングサポートブレーキ(後方歩行者)/リヤカメラディテクションとパノラミックビューモニターはセットでメーカーオプション。エアロパーツセット、リヤトランクスボイラー、19インチ鍛造アルミホイール「TRD SF4」&タイヤセットを装着しています。
 ※写真は灯火類を点灯させた状態です。写真の色や照度は実際とは異なります。

506 エアロパーツセット 507+508+509 のセット 設定 除くRS仕様全車、バンパープロテクター**056**付車
 塗装済 **203,500円**(消費税抜き185,000円) **7.5H** (VAEU) 素地 **187,000円**(消費税抜き170,000円) **7.5H** (9.5H) (VBEU)

※**510** リヤトランクスボイラーとの同時装着を推奨します。



507 フロントスポイラー★

塗装済 **62,700円**(消費税抜き57,000円) **1.5H** (VA1E)
 素地 **57,200円**(消費税抜き52,000円) **1.5H** (3.5H) (VB1E)

材質:樹脂(PPE)

地上高:オリジナルより約45mmダウン

設定 除くRS仕様全車、バンパープロテクター**056**付車

※3分割構成になります。左右はボディ設定色、中央部はサテン調シルバー(塗装)となります。

★ポップアップフード作動への影響を配慮した商品となります。

COLOR [塗装済設定色] *その他のカラーは素地パーツを販売店にて塗装

090	プレシャス ホワイトパール	202	ブラック
219	プレシャス ブラックパール		

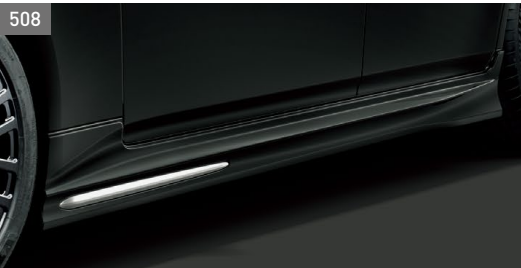

508 サイドスカート

塗装済 79,200円(消費税抜き72,000円) **3.0H** (VA2E)

素地 73,700円(消費税抜き67,000円) **3.0H** **5.0H** (VB2E)

色:ボディ設定色+サテン調シルバー(塗装)

材質:樹脂(PPE) 地上高:オリジナルより約35mmダウン

設定 除くRS仕様全車

509 リヤバンパースポイラー

塗装済 61,600円(消費税抜き56,000円) **3.0H** (VA33)

素地 56,100円(消費税抜き51,000円) **3.0H** **3.5H** (VB33)

材質:樹脂(PPE) 地上高:オリジナルより約20mmダウン
設定 除くRS仕様全車

※3分割構成になります。左右はボディ設定色、中央部はサテン調シルバー(塗装)となります。

510 リヤトランクスポイラー

塗装済 38,500円(消費税抜き35,000円) **2.0H** (VA61)

素地 35,200円(消費税抜き32,000円) **2.0H** **3.5H** (VB61)

材質:樹脂(PPE)

※506 エアロパーツセットとの同時装着を推奨します。

■:装着部位

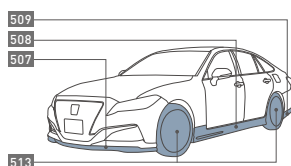
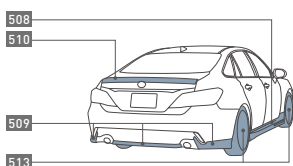

色分け図

■:ボディカラー同色* ■:サテン調シルバー(塗装)



0.0H は標準取付時間です。**0.0H** は標準塗装時間です。作業時間に応じた取付費、塗装費が別途必要となります。

価格は取付費、塗装費を含まないトヨタカスタマイジング&ディベロップメント希望小売価格<(消費税10%込み)20年11月現在のもの>を参考価格です。価格、取付費、塗装費は販売店が独自に定めておりますので、詳しくは各販売店におたずねください。

■装着用品・パーツ製造事業者:株式会社トヨタカスタマイジング&ディベロップメント

■**取付**のない商品は、全車型に適用です。

※商品に関するお問い合わせ先・注意事項については裏表紙をご覧ください。



Photo: RS Advance (3.5Lハイブリッド車)。ボディカラーのプレシャスブラックパール(219)はメーカーオプション。パーキングサポートブレーキ(後方歩行者)/リヤカメラディテクション、パノラミックビューモニター、デジタルインナーミラーはセットでメーカーパッケージオプション。MODELLISTAエアロキット、クールシャインキット、19インチアルミホイール&タイヤセット(ロックナット付) [MODELLISTA WingDancer X(スーパーブライトクローム×ポリッシュ)]を装着しています。
※写真は灯火類を点灯させた状態です。写真の色や照度は実際とは異なります。



309 クールシャインキット 310+311+312 のセット
【お得なセット価格】 **70,400円**(消費税抜き64,000円) 1.6H (WB31)

310 フォグベゼルガーニッシュ*
22,000円(消費税抜き20,000円) 0.6H (WB32)

材質:樹脂(ABS)+メッキ

※黒部分は別パーツ(樹脂[PC])となります。

★ポップアップフード動作への影響を配慮した商品となります。

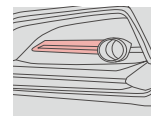

■ 装着部位

311 ミラーガーニッシュ
19,800円(消費税抜き18,000円) 0.5H (WB33)

材質:樹脂(ABS)+メッキ ※黒部分はブラック(202)となります。

312 フェンダーガーニッシュ
33,000円(消費税抜き30,000円) 0.5H (WB34)

材質:樹脂(ABS)+メッキ ※黒部分はブラック(202)となります。

313 19インチ アルミホイール&タイヤセット(ロックナット付)
G-Executive、G-Executive Four*1

1台分 **424,600円**(消費税抜き386,000円) 0.5H (WB01)

除くG-Executive、G-Executive Four*2

1台分 **407,000円**(消費税抜き370,000円) 0.5H (WB02)

MODELLISTA WingDancer X(スーパーブライトクローム×ポリッシュ)& ミシュラン PILOT SPORT 4S サイズ:19×8.0J&225/40R19 インセット42

【設定】 除くキー付ホイールナット 043付車



ロックナット

*1. ナット、センターキャップ、TPWSバルブ、アダプター、専用パターンキーが付属します。

*2. ナット、センターキャップ、バルブ、アダプター、専用パターンキーが付属します。



パフォーマンスダンパー®(フロント)
※装着イメージ



511 「パフォーマンスダンパー®」セット

99,000円(消費税抜き90,000円)

セーフティパッケージPlus無車 2.5H (VC52)

セーフティパッケージPlus付車 3.0H (VC5A)

ボディ前後に取り付ける車種専用設計のダンパーです。走行中に感じる振動や騒音を解消することにより、乗車時の快適性と高速走行時の操縦安定性を高次元で両立します。ボディ剛性強化とは異なる上質な走りを実現します。
※「PERFORMANCE DAMPER/パフォーマンスダンパー」はヤマハ発動機㈱の登録商標です。

512 ドアスタビライザーセット

1台分(4個) 33,000円(消費税抜き30,000円) 0.8H (VC54)

ドアのストライカー部分の隙間にスペーサーを入れ、隙間を埋めることで、ステアリング操作時の車両反応を向上。クイックなレスポンスに仕上げます。

513 19インチ 鍛造アルミホイール「TRD SF4」&タイヤセット

G-Executive, G-Executive Four

1台分 721,600円(消費税抜き656,000円) 0.5H (VD1U)

除くG-Executive, G-Executive Four

1台分 699,600円(消費税抜き636,000円) 0.5H (VD2U)

TRD SF4&ミシュラン PILOT SPORT 4S

色:グロスブラック サイズ:19×8.0J&235/40R19 インセット40

〔設定〕 除くキー付ホイールナット0.43付車

※価格には、専用セキュリティロックナットセット、センターキャップ、バルブも含まれます。
※設定以外のタイヤを装着した場合、車体からハミ出す恐れがあります。設定以外のタイヤは使用しないでください。

514 ドアハンドルプロテクター

1台分6,600円(消費税抜き6,000円) 0.2H (VAG1)

515 ナンバープレートボルト

4,400円(消費税抜き4,000円) 0.1H (VAP1)

簡易セキュリティ機能付のロゴ入りボルトです。
フロント用2本、リヤ用1本入り。

〔設定〕 除く字光式ナンバープレート付車

516 フューエルキャップガーニッシュ

1,100円(消費税抜き1,000円) 0.2H (VC26)

給油キャップに貼り付けるだけで簡単にドレスアップが可能です。

517 プッシュスタートスイッチ

15,400円(消費税抜き14,000円) 0.4H (VCJ1)

スポーツドライビングへの期待感を高めます。
ボタン色:レッド TRDロゴ入り。

518 キーケース

3,850円(消費税抜き3,500円) (VCJ2)

スマートキーをはじめ、最大4個の鍵を収納できます。
サイズ:L120×W70×H25mm

519 サンシェード

13,200円(消費税抜き12,000円) (VCH1)

クラウンのウィンドシールドガラス専用設計。使用しない時はコンパクトに収納可能です。専用ケース付き。

0.0H は標準取付時間です。作業時間に応じた取付費が別途必要となります。

価格は取付費を含まないトヨタカスタマイジング&ディベロップメント希望小売価格<(消費税10%込み)>'20年11月現在のもの>で参考価格です。価格、取付費は販売店が独自に定めておりますので、詳しくは各販売店におたずねください。

■装着用品・パーツ製造事業者:株式会社トヨタカスタマイジング&ディベロップメント

■〔取付〕のない商品は、全車型に適用です。

※商品に関するお問い合わせ先・注意事項については裏表紙をご覧ください。

CROWN PACKAGE

RECOMMENDED ITEM ▶



半世紀を超えて、憧れの象徴であり続けるクラウン。
至福の時を、この紋章とともに。

※写真は装着イメージです。



009



005



006

シルバーメタリック

※ボディカラーはダークブルーマイカ。

004 クラウン パッケージ 005 + 006 + 009 のセット

32,450円(消費税抜き29,500円) 0.9H

ダークグレーメタリック(EDJU)、シルバーメタリック(EDKU)

009 プロジェクションカーテシイルミ(王冠タイプ)

フロント(左右) 19,800円(消費税抜き18,000円) 0.2H (D4C9)

フロントドアのLEDカーテシランプからクラウンのシンボル「王冠マーク」を路面に照射。夜間の乗り降りを特別な体験として演出します。

※写真の色や照度は実際とは異なります。
※周囲の明るさや路面状況によって見え方が異なります。
※標準装備のLEDリヤドアカーテシランプとは色味が異なる場合があります。

005 ピラーエンブレム

3,850円(消費税抜き3,500円) 0.3H (TOR3) 材質:樹脂(ABS)+メッキ

006 クラウンサイドエンブレム

8,800円(消費税抜き8,000円) 0.4H

ダークグレーメタリック(S0J5)、シルバーメタリック(S0J6)

材質:ウレタンフィルム ★推奨ボディカラーについては P07 参照

010 RECOMMENDED ITEM ▶

消臭・抗菌・防汚

生地アップ

ロゴアップ

011 RECOMMENDED ITEM ▶

SRS SIDE AIRBAG 対応*2

生地アップ

「西陣織」加飾部位

012 RECOMMENDED ITEM ▶

ブラック

ブラウン

013 RECOMMENDED ITEM ▶

消臭・抗菌・防汚

生地アップ

ロゴアップ

014 RECOMMENDED ITEM ▶

消臭・防汚

ロゴアップ

015 RECOMMENDED ITEM ▶

抗菌・防臭

SRS SIDE AIRBAG 対応*2

クラウンにふさわしい

日本の西陣織アイテムでさらに上質な室内を演出。

010 フロアマット(伝統工芸西陣織)*1*

1台分 107,800円(消費税抜き98,000円)(A2AM)

日本の伝統工芸「西陣織」を取り入れたフロアマット。表裏の二重組織によって高いパイル密度を保つダブルフェース織の漆黒マット生地に、日本の伝統柄である「鱗(うろこ)」をモチーフに描かれた「西陣織」の流麗なラインが、ひとあじ違う“黒”の美しさをモダンに打ち出します。

色:ブラック

材質:【西陣織】ポリエステル【表面】ナイロン

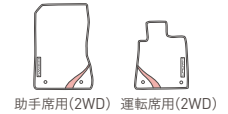

★フロアマットを固定する工夫については P27 参照



011 シートカバー(伝統工芸西陣織)*2*3

1台分 126,500円(消費税抜き115,000円) 1.3H (A3PH)

シートの肩口にさりげなくあしらわれた「西陣織」が特徴的なシートカバー。シート全面ではなく、あえて一部分にだけ「西陣織」を取り入れることで、“上質”を知り尽くしたクラウンオーナーの感性を満たします。「西陣織」のフロアマットと合わせたトータルコーディネートもおすすです。

色:ブラック 材質:【西陣織】ポリエステル【スエード部】ポリエステル

【設定】除く本革シート付車

012 キーケース(伝統工芸西陣織)

26,400円(消費税抜き24,000円)ブラック(B1JD)、ブラウン(B1JE)

きめ細かなスムースレザー×日本の伝統工芸「西陣織」のコラボレーションアイテム。丁寧に仕立てられたその作りは、しっくりと手になじみます。車名ロゴの刻印とステッチもアクセントに。化粧箱付き。

色【ステッチ】:ブラック【ブルー】、ブラウン【ブラック】

材質:【西陣織】ポリエステル【ケース部】牛革

サイズ:L76×W100×H28mm

※天然皮革のため、色・シボ感が物によって異なります。
※リモートスタート(スマートキー一体タイプ)のリモコンは収納できません。

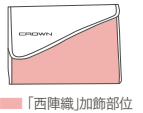

013 フロアマット(エクセレントタイプ)*1*

1台分 82,500円(消費税抜き75,000円)(A2AN)

陰影空間の中に強い光が射し込み、それが柔らかく混じり合っていく様子を表現したフロアマット。グレー系の色を重ねることでシートの雰囲気ともマッチし、トータルコーディネートも楽しめます。色:ブラック 材質:【表面】ナイロン

【設定】除くG-Executive、G-Executive Four

014 フロアマット(ロイヤルタイプ)*1*

1台分 55,000円(消費税抜き50,000円)(A2A7)

3Dループを採用し、内装カラーをイメージした深みのあるレッド系・グレー系の色を織り込み、シート表皮のデザインをモチーフに取り入れたことで、今までにない立体感とスタイリッシュさを実現。また、消臭・防汚機能にも優れ、クリーンな足元を演出します。色:ブラック 材質:【表面】ナイロン

【設定】除くG-Executive、G-Executive Four

★フロアマットを固定する工夫については P27 参照

015 フルシートカバー(エクセレントタイプ)*2*3

1台分 55,550円(消費税抜き50,500円) 1.2H (A6B0)

起毛トリコット+樹脂プリント加工による、気持ちのよい肌触りと高級感のある質感が魅力のシートカバー。トリムの柄をモチーフにした、スポーティなゆらぎのあるデザインも目を惹きます。抗菌・防臭加工付き。

色:ブラック 材質:ポリエステル

【設定】除く本革シート付車

*1. トヨタ純正フロアマットは難燃性・耐久性等、車両同等の品質基準をクリアしています。他のフロアマット類と重ねて使用しないでください。 *2. SRSサイドエアバッグが全車標準装備のため、SRSサイドエアバッグに対応しております純正シートカバー以外は使用しないでください。その他の商品を使用するとSRSサイドエアバッグが正常に作動しなくなり、重大な傷害を受ける恐れがあります。 *3. トヨタ純正シートカバーは難燃性の生地を使用。シートへのフィッティングに配慮した専用設計となっております。

0.0H は標準取付時間です。作業時間に応じた取付費が別途必要となります。
価格は取付費を含まないメーカー希望小売価格(消費税10%込み)20年11月現在のもの>で参考価格です。
価格、取付費は販売店が独自に定めておりますので、詳しくは各販売店におたずねください。

■装着用品・パーツ製造事業者:トヨタ自動車株式会社 ■設置のない商品は、全車型に適用です。
※商品に関するお問い合わせ先・注意事項については裏表紙をご覧ください。

COMFORT



009



016



017



018



019



020

■使用時には周囲の安全を十分ご確認の上ご使用ください。■一般公道や閉め切った場所でのご使用はおやめください。■車両停止中にエンジンをみだりに稼働させた場合、条例により、罰則を受けることがありますのでご注意ください。(ご購入の際は地方自治体の条例などをご確認ください。) ※詳しい商品の機能については販売店におたずねください。 ※リモートスタート(スマートキータイプ)については、内蔵メカニカルキーは車両のキーナンバー確認後の手配となりますので、お受け取りいただくまで、車両に付属のスマートキーを携帯してください。



021

■ IR (赤外線) カットフィルム貼付位置

※写真のフィルムはスモーク。



022

■ 装着部位

009 プロジェクションカーテシイルミ(王冠タイプ)*

フロント(左右) 19,800円(消費税抜き18,000円) 0.2H (D4C9)

フロントドアのLEDカーテシランプからクラウンのシンボル「王冠マーク」を路面に照射。夜間の乗り降りを特別な体験として演出します。

※周囲の明るさや路面状況によって見え方が異なります。
※標準装備のLEDリヤドアカーテシランプとは色味が異なる場合があります。

016 プロジェクションカーテシイルミ(クラウンタイプ)*

フロント(左右) 19,800円(消費税抜き18,000円) 0.2H (D4CA)

フロントドアのLEDカーテシランプから車名ロゴのグラフィックを路面に照射。夜間の乗り降りを特別な体験として演出します。

※周囲の明るさや路面状況によって見え方が異なります。
※標準装備のLEDリヤドアカーテシランプとは色味が異なる場合があります。

017 後席タブレットホルダー

24,530円(消費税抜き22,300円) (E7R5)

様々なサイズのタブレット端末を簡単に取り付けできるホルダー。上下方向は無段階で角度調整(左右方向は固定)ができるので、快適なポジションでコンテンツをお楽しみいただけます。

材質:樹脂(ABS、PC、TPE)、スチール 取付位置:運転席・助手席ヘッドレストステー
取付可能サイズ:[高さ]約135~221mm 【厚さ】約8mm(最大)

参考タブレット端末サイズ:7.9~12.9インチ

【設定】除くG-Executive、G-Executive Four、リヤコンフォートパッケージ(メーカーパッケージオプション)付車

※アシストグリップ(ヘッドレスト取付タイプ)を助手席に取り付けた場合は、本製品は運転席のみの取り付けとなります。 ※取付可能サイズでも、タブレットの形状によっては取り付けできない場合があります。 ※横向きでの取り付けを推奨します。 ※安全のため、走行中はタブレット端末を取り外してください。 ※商品にタブレット端末は含まれません。 ※画面はハマみ合合です。

018 LEDバルブセット*

3,850円(消費税抜き3,500円) 0.2H (B9DA)

LEDならではの鮮明な光が、ラゲージルーム内を明るく照らします。ラゲージルームランプ1灯を交換。

材質:[レンズ]樹脂(PC) 【ソケット】樹脂(ABS)

※エンジン始動時や電圧が安定しない時などに、光がちらついて見える場合がありますが、製品異常ではありません。

リモートスタート

離れた場所からリモコン操作でエンジンを始動。乗車前から車内を快適な温度に保てます。

019 スマートキー一体タイプ

68,200円(消費税抜き62,000円) 0.9H (DFVU)

スマートキー一体化し、携帯性が大幅に向上します。

サイズ:[リモコン]L91×W44×H20mm(メカニカルキー装着時。除く突起部分) 【リモコンアンテナ部】149mm(伸長時)

020 ベーシックタイプ

48,400円(消費税抜き44,000円) 0.9H (DFUU)

サイズ:[リモコン]L62×W36×H18mm(除く突起部分)

【リモコンアンテナ部】156mm(伸長時)

021 IR(赤外線)カットフィルム(リヤサイド)

16,500円(消費税抜き15,000円) 1.3H スモーク(F0F8)、ダークスモーク(F0FK)

真夏の直射日光による肌への「ジリジリ感」を緩和するウインドウフィルム。車内の温度を下げ、エアコンの効果をアップします。

色:スモーク、ダークスモーク 材質:樹脂(PET)

■赤外線カット率(スモーク約53%、ダークスモーク約54%)、
紫外線カット率(スモーク約99%、ダークスモーク約99%)、
透過率(スモーク約35%、ダークスモーク約21%)

022 プロテクションフィルム(ドアハンドル)

6,600円(消費税抜き6,000円) 0.7H (S1AR)

ドアハンドルのくぼみ部分に貼る透明フィルム。ボディカラーの美しさを損なわず、ハンドルを握る際の、ツメなどによるボディへの傷つきを防ぎます。フロント・リヤ各2枚。 材質:ウレタン ※車両に同じ透明フィルムを使用しています。

* 写真の色や照度は実際とは異なります。



023

023 サイドバイザー(ベーシック)

1台分 31,900円(消費税抜き29,000円) 0.3H (K0JD)

車両との一体感を高めたサイドバイザーです。高速走行時の風切り音を配慮し、雨天時の室内換気に役立ちます。TOYOTAロゴ入り。色:シルバーモール
※トヨタ純正サイドバイザーは車種専用設計により風切り音等の品質を確保しています。



024

SRS SIDE AIRBAG 対応※1

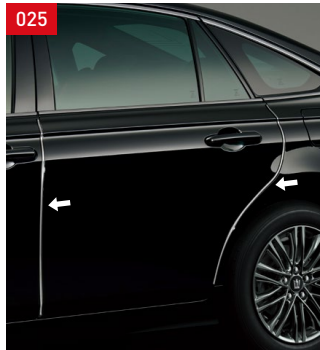

025

026

024 ハーフシートカバー(エクセレントタイプ)*1*2

1台分 63,250円(消費税抜き57,500円) 0.4H (A7B2)

繊細な幾何学模様が美しい手編み風のケミカルレース。材質:ポリエステル
[設定] 除くG-Executive、G-Executive Four、リヤコンフォートパッケージ(メーカーパッケージオプション)付車

025 ドアエッジプロテクター(ステンレス製)

1台分 12,100円(消費税抜き11,000円) 0.4H (K6A0)

質感と耐久性に優れたステンレス製で、ドア開閉時に傷つきやすいエッジをガード。
※サイドプロテクションモールと同時装着する場合はドアエッジプロテクターを先に取り付けてください。

026 ドアエッジプロテクター(樹脂製)

2本入 2,750円(消費税抜き2,500円) 0.2H フロント(K6B4)、リヤ(K6B5)

ドアの開閉時にエッジをガード。外板色に合わせて選べます。
色:ホワイト、スーパーシルバー、シルバーメタリック、ブラック、レッドマイカメタリック、ダークブルー

※1台分はフロント・リヤそれぞれ1セットずつ必要です。
※汎用色設定のため、車両色とは若干異なります。

027 灰皿(高級タイプLED付)

7,700円(消費税抜き7,000円) (C2E8)

フタを開けるとエンブレムと受け口がブルーに点灯。フタを閉めた後もエンブレムが約10~15秒間光り続きます。ソーラー充電式で電池交換不要。さらに、灰や吸い殻を捨てやすく水洗い可能な上下分割式です。

※写真の色や照度は実際とは異なります。

028 灰皿(ベーシックタイプ)

1,870円(消費税抜き1,700円) (C2E7)



027



028



029

▶ブラウン
革本来の
風合いを楽しむ
深みのあるレザー。

▶ブラック
きめ細かく
上品な質感の
スムーズレザー。

内側色:ブラウン

内側色:グレー

使用例



030



031

消臭・抗菌・防水

030 クリーンボックス

7,700円(消費税抜き7,000円) 0.3H (D3A3)

ゴミを捨てやすいインナーケース付。色:ブラック

031 クリーンボックス(後席用)

12,100円(消費税抜き11,000円) (D3B0)

シートバックポケットに装着して使用できるクリーンボックス。開口部がマグネットのため開閉は片手で出来ます。TOYOTAロゴ入り。
色:ブラック 材質:ポリエステル サイズ:L210×W280mm

032 カーカバー(防災タイプ)

22,000円(消費税抜き20,000円) (K7B2)

(財)日本防災協会認定生地を使用しています。材質:ポリエステル



032

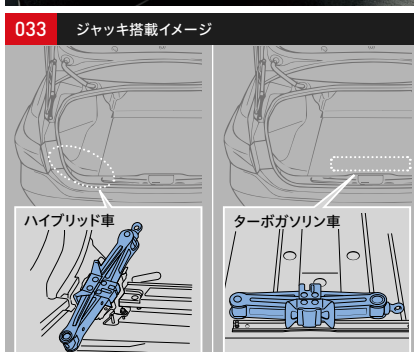

033

ジャッキ搭載イメージ



ハイブリッド車

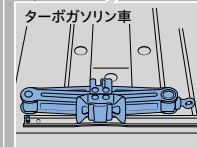

ターボガソリン車

033 ジャッキ&レンチ

7,920円(消費税抜き7,200円) 0.2H ターボガソリン車(77NQ)、ハイブリッド車(77NS)

[設定] 除くスペアタイヤ(メーカーオプション)付車

※ジャッキはお客様のクルマ専用のため、他の車両には使用しないでください。他の車両のジャッキをお客様のクルマには使用しないでください。

※ジャッキハンドルとホイールナットレンチはラゲージフロア下に収納されます。
※ジャッキ本体は、ターボガソリン車の場合ラゲージトレイ下に、ハイブリッド車の場合はラゲージルーム左側面に収納となります。

※1. SRSサイドエアバッグが全車標準装備のため、SRSサイドエアバッグに対応しております純正シートカバー以外は使用しないでください。その他の商品を使用するとSRSサイドエアバッグが正常に作動しなくなり、重大な傷害を受ける恐れがあります。 ※2. トヨタ純正シートカバーは難燃性の生地を使用。シートへのフィッティングに配慮した専用設計となっています。

0.0H は標準取付時間です。作業時間に応じた取付費が別途必要となります。

価格は取付費を含まないメーカー希望小売価格(消費税10%込み)20年11月現在のもの>を参考価格です。価格、取付費は販売店が独自に定めておりますので、詳しくは各販売店におたずねください。

■装着用品・パーツ製造事業者:トヨタ自動車株式会社 ■[設定]のない商品は、全車型に適用です。

※商品に関するお問い合わせ先・注意事項については裏表紙をご覧ください。

DRIVING SUPPORT



「運転に少し不安を感じることがある…」
「万一の踏み間違えに備えたい」
そんなお客様におすすめします。

プラスサポートの安心

01. ペダルの踏み間違えを検知し、自動的に加速を抑制します。(障害物がない状況でも自動)

誤ってアクセルを強く踏み込んでしまった時…



プラスサポートの安心

02. 十分な加速が必要なシーンでは加速抑制しません。



方向指示レバーを操作しないで右左折や車線変更をしたり、ブレーキを踏まない状態(ブレーキホールドでの停車中含む)から発進するとシステムが作動することがあります。その場合でも、一度アクセルを離してゆっくり踏みなおすと加速が可能です。

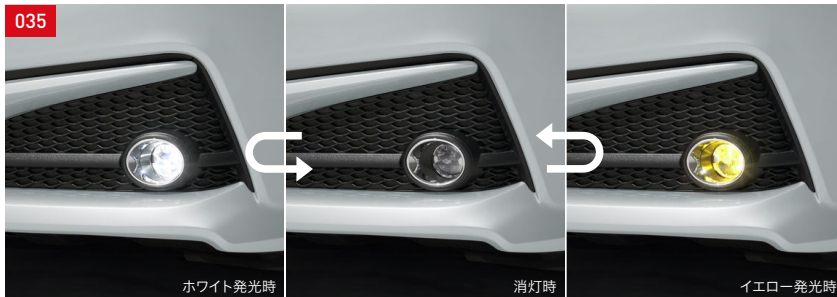

ホワイト発光時

消灯時

イエロー発光時

シャープなホワイトの光を照射。
ヘッドランプの明るさを補助します。

車両のフォグランプスイッチで
切り替え可能

鮮やかなイエローの光で周囲に自車の
存在をいち早くアピールし、悪天候時
(雨や雪、霧など)の運転をサポートします。



伸長時

格納時

無段階
調整可能

ドアの解錠で、
プラスサポート(急アクセル時加速抑制)を
始動させる専用キーです。

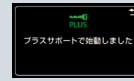

ディスプレイ表示

エンジンを始動すると、メーターにプラスサポート
始動を示す表示が出たあと、インジケータが点灯し
プラスサポートであることを知らせます。

※ディスプレイ表示画面は当該車両とは異なります。

以下のような時には、プラスサポートにならないことがあります。

- 登録済みの標準スマートキーが車両の近くにある時
 - 通常モードで使用したあと、ドアロックしなかった時
- 必ずプラスサポート用スマートキーのみが車両の近および車内にある状態でご使用ください。プラスサポートにならない時はプラスサポート用スマートキーで一度ドアロック後、再度プラスサポート用スマートキーのみを持った状態でアンロックを行ってください。

034. プラスサポート用スマートキー

14,300円(消費税抜き13,000円) 0.2H (M61P)



ドアを解錠するだけで、プラスサポート(急アクセル時加速抑制)を始動させる専用キー。障害物の有無にかかわらず、アクセルの踏みすぎや踏み間違いを検知するとクルマの加速を抑制。警報ブザーとディスプレイ表示でドライバーに注意喚起します。右左折など加速が必要なシーンでは加速が可能です。プラスサポート用スマートキーでドアを解錠した時に自動でプラスサポートが始動するので、面倒な設定も不要です。

色: サテンゴールド
サイズ: L70×W42×H16mm

詳しくは
動画を
Check! >>



注意 ■急アクセル時加速抑制機能は自動で停止する機能ではありません。必ず運転者がブレーキペダルを踏んで停止してください。ブレーキを制御するシステムではありません。■アクセルを強く踏み込むような運転をした時に、意図せずシステムが作動することがあります。■プラスサポート用スマートキーと標準スマートキーを同時に携帯せず、目的にあった種類のキーのみを携帯してください。両方のキーが近くにあると、プラスサポート用スマートキーを判定できず、プラスサポートにならない可能性があります。また始動時はメーター等でモードの表示を必ずご確認ください。■本製品にメカニカルキーは付属していません。標準スマートキーに付属のメカニカルキーを本製品に差し替えてご使用ください。■メカニカルキーが無い状態では、電子キーの電池が切れた時にドアロックを解除できなくなります。メカニカルキーは追加で購入していただくことも可能です。ご購入の際は販売店にお問い合わせください。■自車車速約30km/h以下で作動します。■前述および後述時に作動します。■植込み型心臓ペースメーカー等の機器をご使用の方は、電波によりこれらの機器に影響を及ぼすおそれがありますので、車両に搭載された発信機から約22cm以内に植込み型心臓ペースメーカー等の機器を近づけないようにしてください。電波発信を停止することもできますので詳しくは販売店におたずねください。※詳しくは販売店におたずねください。 ※写真は作動イメージです。

035. バイカラーLEDフォグランプ(切り替え式)

49,500円(消費税抜き45,000円)

セーフティーパッケージPlus無車 1.4H (KC21)

セーフティーパッケージPlus付車 1.9H (KC22)

2パターンの発光色(ホワイト・イエロー)を採用したLEDフォグランプ。手元のフォグランプスイッチ操作で切り替えができます。様々なドライブシーンに対応。光でドライバーをサポートします。

設定 RS-B、RS-B Four、S、S Four、B、B Four、除く寒冷地仕様車

※イグニッションオン後の初回点灯および一定時間経過後の再点灯はホワイトで点灯します。詳しい操作や点灯条件は販売店におたずねください。 ※保安基準第33条適合品。 ※写真は灯火類を点灯させた状態です。写真の色や照度は実際とは異なります。

036. フェンダーランプ(デザインタイプ)

24,200円(消費税抜き22,000円)



スマールランプに連動してポール先端がブルーに点灯。ドライバーの見やすい高さに無段階で調整(手動)できます。ポールの長さ:約200~650mm

※写真の色や照度は実際とは異なります。

設定一覧表	セーフティーパッケージPlus無車	セーフティーパッケージPlus付車
ハイブリッド車	1.6H (K2J3)	2.1H (K2J2)
ターボガソリン車	1.5H (K2J1)	2.0H (K2J0)

★サポートプラスについて詳しくは P.24 参照

LUGGAGE

トヨタ純正用品(販売店取付)
トヨタ自動車(株)の取り扱い商品です。



037 ラゲージマット(ベーシックタイプ)

15,400円(消費税抜き14,000円)(A2FD)

荷物積載時の、ラゲージ部分の汚れや傷つきを防止します。マットの裏側には剛性の素材を採用し、しわや折り癖も防ぎます。簡単脱着でお手入れも楽に行えます。車名ロゴ入り。材質:ポリプロピレン

038 ラゲージソフトトレイ

15,400円(消費税抜き14,000円)(J0A1)

表面に滑り止めと撥水・防水加工を施したトレイです。外周縁付きで濡れた物の収納に便利です。車名ロゴ入り。

材質:ポリエステル+ポリウレタンフィルム+発泡ポリウレタン+ポリエステルの4層ラミネート

SECURITY & EMERGENCY



≫盗難防止機能付ナンバーフレームセット

039 プレステージ・ゴールドタイプ

【お得なセット価格】11,110円(消費税込み)▶**10,230円**(消費税抜き9,300円)(BHJU)

ナンバーフレーム(プレステージ*/フロント&リヤ)+ロックボルト(ナンバープレート用ゴールドタイプ)のセット*1。ナンバーフレーム表面処理:クロムメッキ+ゴールド塗装
【設定】 除く字光式ナンバープレート付車

040 プレステージ

【お得なセット価格】9,460円(消費税込み)▶**8,910円**(消費税抜き8,100円)(BHFU)

ナンバーフレーム(プレステージ*/フロント&リヤ)+ロックボルト(ナンバープレート用のセット)*1。ナンバーフレーム表面処理:クロムメッキ+ゴールド塗装
【設定】 除く字光式ナンバープレート付車

041 デラックス・ゴールドタイプ

【お得なセット価格】8,910円(消費税込み)▶**8,030円**(消費税抜き7,300円)(BHKU)

ナンバーフレーム(デラックス*/フロント&リヤ)+ロックボルト(ナンバープレート用ゴールドタイプ)のセット*1。ナンバーフレーム表面処理:クロムメッキ
【設定】 除く字光式ナンバープレート付車

042 デラックス

【お得なセット価格】7,260円(消費税込み)▶**6,710円**(消費税抜き6,100円)(BHGU)

ナンバーフレーム(デラックス*/フロント&リヤ)+ロックボルト(ナンバープレート用のセット)*1。ナンバーフレーム表面処理:クロムメッキ
【設定】 除く字光式ナンバープレート付車

★ポップアップフード作動への影響を配慮した商品となります。

*1. ロックボルト・ナンバーフレームは、それぞれ単品でもご購入いただけますので、販売店にお問い合わせください。

043 キー付ホイールナット

1台分**11,000円**(消費税抜き10,000円)(U5A0)

044 三角表示板

2,750円(消費税抜き2,500円)(77R0)

045 レスキューマンⅢ(ハンマー&カッター)

2,530円(消費税抜き2,300円)(77P2)

【ご注意】●緊急脱出のための専用用品です。他の用途には使用しないでください。●フロントウィンドウガラスは緊急脱出用ハンマーでは割ることができません。また、一部車両のドアガラスおよびリヤウィンドウガラスには合わせガラスが使用されているため割ることができません。●ドアガラスを割り、穴を広げるとき、ガラスの破片が飛ばないようにご注意ください。●お子様のいたずらでケガをする場合がありますので十分ご注意ください。

046 車載防災セット

13,200円(消費税抜き12,000円)(J1K0)

万一の自然災害に備えて、持ち運びしやすいリュックタイプの搭載ケースに全12アイテム(搭載ケース含む)を収納。ラゲージにフィットする形状と、急ブレーキや急加速時でも搭載ケースがズレにくいマジックテープによりラゲージ内にしっかりと固定できます。



セット内容

- ① レインコート
- ② レジャーシート(L1.8×W1.8m)
- ③ 搭載ケース(リュックタイプ/容量15L相当)
ズレ防止マジックテープ付
サイズ:L420×W300×H140mm
- ④ 非常用ホイッスル
- ⑤ アルミブランケット
- ⑥ 携帯トイレ(3個)吸水シート付
- ⑦ 手回し充電ラジオライト(USBジャック付)
- ⑧ マスク
- ⑨ 軍手
- ⑩ 防災ウェットタオル
- ⑪ タオル
- ⑫ 給水袋(容量3L)

※保証期間はご購入日から1年間です。
※非常食・飲料水等は、必要に応じて準備することをおすすめします。

0.0H は標準取付時間です。作業時間に応じた取付費が別途必要となります。

価格は取付費を含まないメーカー希望小売価格(消費税10%込み)20年11月現在のもの>で参考価格です。価格、取付費は販売店が独自に定めておりますので、詳しくは各販売店におたずねください。

■装着用品・パーツ製造事業者:トヨタ自動車株式会社 ■設置のない商品は、全車型に適用です。

※商品に関するお問い合わせ先・注意事項については裏表紙をご覧ください。

サポート
サポート

*「サポート」は
「サポートヨダ」の
略称です。

技術と人で、安全安心をサポート 詳しくはこちらをご覧ください。▶ <https://toyota.jp/sapotoyo/>

サポートヨ
プラス+

快適なお出かけをお手伝いする用品

サポートヨプラス

クルマを利用する際の悩みごとを見つめて生まれた、
カー用品「サポートヨプラス」。
様々なアイテムが、快適なお出かけをサポートします。



047

SRS SIDE AIRBAG 対応

※エクスジェル®は株式会社加地の登録商標です。

EXGEL®
Made in Japan

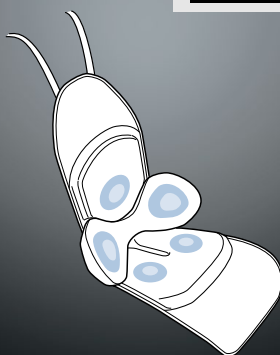

■ エクスジェル部 イメージ図

047 ランバーサポートクッション(汎用タイプ)*1*2

32,450円(消費税抜き29,500円)(B0EA)

優れた体圧分散性と衝撃吸収性を持つエクスジェル®を埋め込んだ、立体サポート構造を採用したエプロンタイプのクッションです。運転時のお尻・腰・背中への負担をやわらげます。

色:ブラック

材質:【エプロン部】ポリ塩化ビニル 【エクスジェル®】合成ゴム

取付位置:運転席

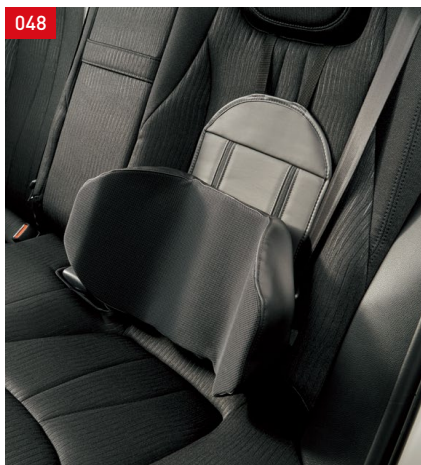

048



049

048 サイドサポートパッド(汎用タイプ)*2

20,900円(消費税抜き19,000円)(B0EB)

パッドが身体を両サイドから支えて、乗車中の横ゆれを軽減します。パッドはお好みの位置に上下スライドできます。

色:ブラック

材質:【カバー背部】ポリ塩化ビニル 【サポートパッドカバー部】ポリエステル

【サポートパッド部】高反発ウレタン

取付位置:リヤ左右席

049 杖ホルダー*2

5,610円(消費税抜き5,100円)(F7A3)

広い開口部とマジックテープ留めにより、簡単に杖を収納でき、降車時に杖をサッと取り出せる杖ホルダー。取り付け・取り外しも簡単です。

材質:【表皮】ポリエステル

取付位置:助手席ヘッドレスト部 収納:1本



051



052

050 安心ドライブパッケージ

051+052 のセット

【お得なセット価格】

22,770円(消費税込み)▶20,570円(消費税抜き18,700円)(CDVU)

【設定】除くG-Executive、G-Executive Four、リヤコンフォートパッケージ(メーカーパッケージオプション)付車

051 アシストグリップ(シンプルタイプ)*2

6,270円(消費税抜き5,700円)(F7PF)

柔らかい感触のグリップで長時間の乗車でも使いやすく、乗車中の不安定な姿勢をサポートします。

材質:【表皮】ポリエステル 取付位置:運転席・助手席ヘッドレスト部

【設定】除くG-Executive、G-Executive Four、リヤコンフォートパッケージ(メーカーパッケージオプション)付車

052 回転クッション*2

16,500円(消費税抜き15,000円)(B0EC)

座面が回転することで身体の向きを簡単に変えられ、乗り降りをサポートする座布団型のクッションです。

材質:【表皮材】ポリエステル 【クッション材】ウレタン、樹脂(PET)

取付位置:助手席、リヤ左右席

詳しくは
こちらを
Check! >>



トヨタ純正用品(販売店取付)
トヨタ自動車(株)の取り扱い商品です。



※写真はRS仕様。



セット内容

- 1 ワンタッチ便器(1個)^{*3}
- 2 エチケット用ポンチョ(1枚)
- 3 ケアバッグ(2個)
- 4 消臭凝固剤(2個)
- 5 廃棄用袋(2枚)
- 6 吸収シート(2枚)
- 7 搭載ケース

053 同乗者サポートパッケージ

054+055 のセット

【お得なセット価格】

21,340円(消費税込み)▶**17,600円(消費税抜き16,000円)**(CGMU)

【設定】 除くG-Executive、G-Executive Four、リヤコンフォートパッケージ(メーカーパッケージオプション)付車

054 アシストグリップ(つり革タイプ)^{*2}

4,840円(消費税抜き4,400円)(F7PC)

車両の回転式アシストグリップに取り付けるつり革型グリップ。乗車中、腕を高く上げなくても楽に握ることができます。

取付位置:リヤ左右席(アシストグリップ)

055 アシストグリップ(ヘッドレスト取付タイプ)^{*2}

16,500円(消費税抜き15,000円)(F7PM)

シートへの乗り降りをサポートし、乗車中、カーブなどで体が不安定になりそうな時、両手で身体を支えることができ安心です。

色:グレー 材質:樹脂(TPE)、樹脂(ABS) 取付位置:助手席ヘッドレスト部

【設定】 除くG-Executive、G-Executive Four、リヤコンフォートパッケージ(メーカーパッケージオプション)付車

※助手席に取り付けてご使用ください。アシストグリップを付けた状態でシートポジションを変更する際には、十分注意して操作してください。ポジションによってはシートと干渉したり、シートが起き上がらない場合があります。その場合はアシストグリップを取り外してからシート操作を行ってください。

056 バンパープロテクター

1台分(2個入) **4,950円(消費税抜き4,500円)** (0.4H) (Q6G0)

こすりやすいフロントのコーナー部を保護します。

色:【RS仕様】ブラック 【除くRS仕様】ホワイト、シルバー、ブラック、レッド
材質:樹脂(TPE)

057 シートベルトパッド(タイプ2)^{*2}

6,160円(消費税抜き5,600円)(B0E6)

シートベルトに装着して使用。パッドに付いているハンドルを引っ張るだけでシートベルトを楽に装着できます。

材質:【表面】ポリ塩化ビニル 【裏面】ナイロン 【クッション材】ウレタン
取付位置:運転席、助手席

058 携帯トイレ(簡易セット)

8,250円(消費税抜き7,500円)(J1K1)

車内に設置して使う、緊急時の簡易トイレです。

※使用回数につきましては、お客様の使用環境によって異なります。

※保証期間はご購入日から1年間です。

【ワンタッチ便器サイズ(組立時)】 天面275×260mm・底面300×260mm・高さ100mm

*1. SRSサイドエアバッグが全車標準装備のため、SRSサイドエアバッグに対応しております純正用品以外は使用しないでください。その他の商品を使用するとSRSサイドエアバッグが正常に作動しなくなり、重大な傷害を受ける恐れがあります。

*2. 写真は当該車両とは異なります。

*3. ワンタッチ便器は繰り返しご使用になれます。

0.0H は標準取付時間です。作業時間に応じた取付費が別途必要となります。

価格は取付費を含まないメーカー希望小売価格(消費税10%込み)20年11月現在のもの>で参考価格です。価格、取付費は販売店が独自に定めておりますので、詳しくは各販売店におたずねください。

■装着用品・パーツ製造事業者:トヨタ自動車株式会社 ■**設置**のない商品は、全車型に適用です。

※商品に関するお問い合わせ先・注意事項については裏表紙をご覧ください。

DRIVE RECORDER

01 **02**



01 フロントカメラ
取り付け例

02 周辺環境録画カメラ
取り付け例
※取り付け位置は車種により異なります。

本体は、センターコンソール内に装着となります。

01 DRD-H68 [2カメラ設定] ▶ ①フロントカメラ + ②周辺環境録画カメラ
02 DRD-H68S [1カメラ設定] ▶ ①フロントカメラのみ
※本体およびフロントカメラは同等となります。

03



本体取り付け例



本体取り付け例

01 カメラ別体型ドライブレコーダー
(スマートフォン連携タイプ) DRD-H68
63,250円(消費税抜き57,500円) 1.9H (UD0X)

02 カメラ別体型ドライブレコーダー
(フロントカメラタイプ) DRD-H68S
41,800円(消費税抜き38,000円) 1.7H (UR6X)

※写真は当該車両とは異なります。

標準機能			
フルHD/200万画素	HDR機能	GPS/Gセンサー	スマートフォン連携
常時録画/イベント録画	駐車時録画	周辺環境録画*	静止画記録

*周辺環境録画はDRD-H68のみ対応。

03 カメラ一体型ドライブレコーダー DRT-H68A
21,450円(消費税抜き19,500円) 0.7H (UD2X)

※写真は当該車両とは異なります。

標準機能				機能なし	
フルHD/200万画素	HDR機能	GPS/Gセンサー	スマートフォン連携		
常時録画/イベント録画*	駐車時録画	周辺環境録画	静止画記録		

*イベント録画は手動(スイッチ操作)で録画。

T-SELECT

T-SELECT用品
トヨタモビリティパーツ(株)の取り扱い商品です。 **T-SELECT**

701



カメラ取り付け例*7



パノラマカット録画イメージ*7



701 360°カメラ ドライブレコーダー **3年保証**
76,780円(消費税抜き69,800円) 1.1H (4111)

360°全方位をカバーし、側面衝突や幅寄せ、割り込みなどもしっかり記録。駐車中も車内を含め360°監視しているので、車両側面のドアバンチャや当て逃げ、車上荒らしなども記録できます。撮影した映像はスマートフォンおよびパソコンのみで視聴可能。見やすい4つのビューモードで再生できます。

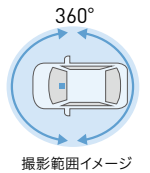

標準機能				
全天球410万画素*1	フロント200万画素*1	WDR機能	GPS/Gセンサー	スマートフォン連携*2
常時録画/イベント録画	駐車時録画	全方位録画	静止画記録	

702



フロントカメラ

リヤカメラ

フロントカメラ取り付け例*7

リヤカメラ取り付け例*7



フロントカメラ録画イメージ



702 前後方2カメラ ドライブレコーダー **3年保証**
44,220円(消費税抜き40,200円) 2.2H (4121)

2台のカメラで前方・後方を常時録画します。リヤカメラで後続車をとらえ、後方からのあおり運転もしっかり記録。さらに駐車中でも衝撃を検出し、衝撃前後の映像を記録します。

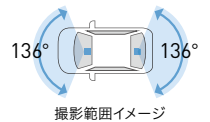

標準機能				
フロント200万画素	リヤ200万画素	HDR/WDR機能*3	GPS/Gセンサー	逆走お知らせ機能*4*5
常時録画/イベント録画	駐車時録画*6	前方・後方録画	安全運転支援機能*5	

*1 動作モードによって記録画素数が変わります。 *2 専用アプリに対応したスマートフォンが必要となります。
*3 リヤカメラはHDR機能のみとなります。 *4 すべての場合での逆走検知機能を保証するものではありません。
*5 詳細につきましては https://www.e-comtec.co.jp/0_oem/dcdr652.htmlにてご確認ください。
*6 駐車時の長時間の録画は、車両バッテリーの寿命を短くすることがあります。駐車時の設定時間は、1時間を目安としてください。また、バッテリーの定期的な点検をお願いします。 *7 写真は当該車両とは異なります。

※検査標章などの装着物の位置によっては、ドライブレコーダーが装着できない場合がございます。詳しくは販売店におたずねください。

■本製品使用時は必ず本カメラ専用のmicroSDカードを使用してください。専用品以外のmicroSDカード使用における動作不良等については、一切の責任を負いかねます。■本製品の近くにGPS機能を持つ製品やVICS受信機を設置しないでください。誤作動を起こす可能性があります。■地デジ等のアンテナ近くには設置しないでください。テレビの受信感度の低下・チャタリングノイズの原因となる可能性があります。■一部の車種および地域や周波数によっては、AMラジオにノイズが入る可能性があります。■本カタログ掲載内容は2020年11月現在の情報であり、モデルチェンジ等により予告なく変更や販売終了となる場合がございます。予めご了承ください。■安全運転支援機能は、運転者の負担軽減が目的であり、すべての周辺状況、走行状態を判断することはできません。また事故を未然に防ぐ機能ではありません。

スマートフォン連携 録画した映像をスマートフォンで確認。

対応ドライブレコーダー：DRD-H68、DRD-H68S

録画した映像をWi-Fi接続でスマートフォンでも再生、確認することができます。また各種設定の変更も可能です。



※専用ビューアーアプリが必要となります。対応スマートフォンは限定されます。詳しくは販売店におたずねください。※ビューアーアプリの表示機能は機種により異なります。※スマートフォン連携機能を利用中はWi-Fi接続のため、他のWi-Fi接続サービスは切断されます。

周辺環境録画カメラ 車内から後方を含めた周辺の環境を録画。

対応ドライブレコーダー：DRD-H68



(助手席側設置の場合)

ダッシュボードに設置*した広角カメラで、車両周辺をしっかりと映します。



※写真は当該車両とは異なります。

*周辺環境録画カメラの取付位置は車種により異なります。詳しくは販売店におたずねください。

基本性能 高画質技術で、画素数だけでは語れないしっかり見える映像を録画。

- 高度なHDR技術と調整機能で、光量差の白とびや黒つぶれを低減。
- CMOSセンサー搭載の高感度カメラで夜間でも見やすい映像を提供。
- 映像ノイズや、広角レンズによる画面の歪みを補正。

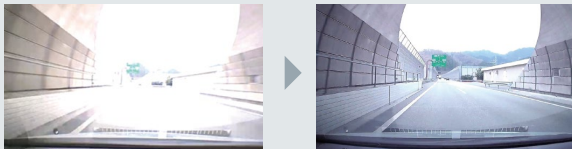

HDR機能なし

HDR機能あり

- エンジン始動で、手間なく自動録画。(ACC ONからOFFまでの映像を録画)

※機種や設定により録画時間は異なります。
※録画用microSDカードの録画容量が一杯になると古い映像を消して上書きします。

- Gセンサー搭載機は衝撃を検知すると、前後(合計20秒間)の映像を保護。全機種、手動による任意のイベント録画に対応しています。

※録画映像はカメラが映す範囲に限られます。
※G(衝撃)検知は10件を超えると古いデータから順次上書きされます。
※DRD-H68、DRD-H68SのG(衝撃)検知は前12秒・後8秒(合計20秒間)、DRT-H68AにはG(衝撃)検知機能はありませんが、手動(スイッチ操作)で前12秒・後8秒(合計20秒間)の映像を保護することができます。

■本機は、すべての状況において映像を録画することを保証したものではありません。■本機は、事故の検証に役立つことも目的の一つとした製品ですが、証拠としての効力を保証するものではありません。■本機で録画した映像は、その使用目的や使用方法によっては、被写体のプライバシーなどの権利を侵害する場合がありますのでご注意ください。また、本機をイタズラなどの目的では使用しないでください。これらの場合については弊社は一切責任を負いません。■本機は映像を録画する装置ですが、必ずしも信号が確認できることを保証した装置ではありません。環境によって信号が確認できない場合があります。その場合は、前後の映像や周辺の車両の状況から判断願います。信号が確認できない件については、弊社は一切責任を負いません。■LED式信号機は目に見えない速さで点滅しているため、本機で撮影すると、点滅して撮影される場合があります。信号が映っていない場合は前後の映像や周辺の車両の状況から判断願います。LED式信号機が映らない件については弊社は一切責任を負いません。■映像が録画されなかった場合や録画された映像ファイルが破損していた場合による損害、本機の故障や本機を使用することによって生じた損害については、弊社は一切責任を負いません。■夜間にナビの画面や昼間に太陽光を反射してダッシュボード等がガラスに映り込み、映像に残る場合があります。また、外部環境により映像画質が変化します。■App Storeは米国その他の国で登録されたApple Inc.の商標です。App StoreはApple Inc.のサービスマークです。■Google Playは、Google LLCの商標です。■機種により録画時間は異なります。録画時間につきましては販売店装着オプションナビサイト(<https://toyota.jp/dop/navioption/>)をご覧ください。

SNOW & LEISURE / FOR CHILDREN

059 フロアマット

助手席用 運転席用

060 チェーン

ロゴアップ

約40mm

フロアに水がこぼれにくい約40mmの縁高形状スプーンのすそが濡れにくい段差構造

☆フロアマットを固定する工夫が施されています。

運転席・助手席とも、2カ所に取付けられた回転ノブでフロアマットをしっかり固定。走行中のマットのずれを防止します。取り外しもスムーズにできます。

■回転ノブ取り付け部位

※写真は当該車両とは異なります。

イメージ図

061 チャイルドシートとして使用

カジュアル ナチュラル モダン

062 チャイルドシートとして使用

カジュアル ナチュラル モダン

063 ジュニアシート

カジュアル(最大時) ナチュラル(最小時)

チャイルドシート装着方法一覧表

品名	取付方法	取付位置			取付向き
		助手席	後席(左右)	後席(中央)	
061 NEO G-Child baby	シートベルト	×	○	×	後向き
	シートベルト	△*3	○	×	前向き
062 NEO G-Child ISO leg*2	ISO FIX	×	○	×	後向き
	ISO FIX	×	○	×	前向き
063 ジュニアシート	シートベルト	△*3	○	×	前向き

■:ベビーシートとして使用
 □:チャイルドシートとして使用
 ●:ジュニアシートとして使用

059 スノー・レジャー用フロアマット(縁高タイプ)*1*

フロント(運転席・助手席) 11,550円(消費税抜き10,500円)(A2J6)

約40mmの縁高形状、車両専用形状でフロアへの水や汚れの浸入を防ぎ、車内を清潔に保ちます。雪や雨の日だけでなく、マリンスポーツ・キャンプなどレジャーでお車を使用される方に最適な防水マットです。色:ブラック 材質:合成ラバー(SBR)

060 合金鋼チェーンスペシャル

22,770円(消費税抜き20,700円)(V1CA)

■適応サイズは、新車標準ホイール・タイヤを基準にしています。ホイール・タイヤの種類(特に冬用タイヤ)・メーカーによっては装着できない場合があります。詳しくは販売店にお問い合わせください。
 ■アルミホイールにチェーンを取り付けると、ホイールに傷がつく恐れがあります。※写真のディスクホイールおよびタイヤについては当該車両とは異なります。

トヨタ NEO G-Childシリーズ GOA for Children
トヨタ NEO G-Childシリーズは、国土交通省の定める基準をクリアしています。

061 NEO G-Child baby

41,800円(消費税抜き38,000円) カジュアル(77F)、ナチュラル(77FK)、モダン(77FL)

サイズ:L485×W485×H655mm

062 NEO G-Child ISO leg*2

85,800円(消費税抜き78,000円) カジュアル(77FM)、ナチュラル(77FN)、モダン(77FP)

サイズ:L620×W415×H655mm(コネクタ最短時・サポートレッグ含まず)

063 ジュニアシート

38,500円(消費税抜き35,000円) カジュアル(77G4)、ナチュラル(77G3)

サイズ:【最小時】L480×W450×H690mm 【最大時】L500×W500×H830mm
 【折りたたみ時】L770×W480×H250mm 重量:6.0kg

*1.トヨタ純正フロアマットは難燃性・耐久性等、車両同等の品質基準をクリアしています。他のフロアマット類と重ねて使用しないでください。*2.ISO FIX対応のチャイルドシートは、ISO FIX対応専用アンカーに固定した状態で道路運送車両の保安基準に適合させているため、指定されたものをご使用ください。詳細はトヨタ販売店におたずねください。*3.やむを得ず助手席に装着する場合は、万一の事故の際にエアバッグからの衝撃を防ぐため、シート座面を最後部にスライドさせて取り付けてください。

0.0H は標準取付時間です。作業時間に応じた取付費が別途必要となります。価格は取付費を含まないメーカー、または(販売元)トヨタモビリティパーツ希望小売価格(消費税10%込み)20年11月現在のもの>で参考価格です。価格、取付費は販売店が独自に定めておりますので、詳しくは各販売店におたずねください。

■装着用品・パーツ製造事業者:<純正用品>トヨタ自動車株式会社 <T-SELECT>裏表紙ご参照
 ■(図)のない商品は、全車型に適用です。
 ※商品に関するお問い合わせ先・注意事項については裏表紙をご覧ください。

ベーシック「いちおし」セット

カーライフに欠かせない便利なアイテムを、ひとつにまとめてドライブをより快適にサポート。

<p>type A</p>  <p>010 フロアマット (伝統工芸西陣織)</p>	<p>共通アイテム</p>  <p>023 サイドバイザー(ベーシック)</p>	<p>共通アイテム</p>  <p>盗難防止機能付 ナンバーフレームセット 040 プレスステージ</p>	<p>064 ベーシック「いちおし」セット タイプA 010 + 023 + 040 のセット 148,610円(消費税抜き135,100円) 0.3H (EDGU) [設定] 除く字光式ナンバープレート付車</p>
<p>type B</p>  <p>013 フロアマット (エクセレントタイプ)</p>			<p>065 ベーシック「いちおし」セット タイプB 013 + 023 + 040 のセット 123,310円(消費税抜き112,100円) 0.3H (EDHU) [設定] 除くG-Executive、G-Executive Four、 字光式ナンバープレート付車</p>

0.0Hは標準取付時間です。作業時間に応じた取付費が別途必要となります。
価格は取付費を含まないメーカー希望小売価格(消費税10%込み)20年11月現在のもの>で参考価格です。
価格、取付費は販売店が独自に定めておりますので、詳しくは各販売店におたずねください。

■装着用品・パーツ製造事業者:トヨタ自動車株式会社 ■取付のない商品は、全車型に適用です。
※商品に関するお問い合わせ先・注意事項については下記をご覧ください。

【お取り扱い上の注意】

●購入後の改造は重大な事故や故障を招く危険性がありますので絶対に行わないでください。 ●TRDパーツにつきましては、「トヨタ純正用品」および「モデリスタパーツ」、モデリスタパーツは、「トヨタ純正用品」および「TRDパーツ」との組み合わせは原則できません。ただし、一部用品につきましては組み合わせ可能な場合があります。詳しくは、TRDパーツはTRDコールセンター、モデリスタパーツはモデリスタコールセンターまでお問い合わせください。 ●フロントスポイラー/フロントウイングスポイラーを装着した車両を牽引する場合、フロントスポイラー/フロントウイングスポイラーが変形することがあります。

エアロパーツ

●エアロパーツ(301~308、501~504、506~509)を装着した場合、路面とのクリアランスが狭くなり、縁石などの段差、スロープなどで路面と干渉しやすくなります。また、積雪時ラッセルしたまま走行したり、凍結(着氷)状態で使用した場合、エアロパーツが破損する恐れがあります。 ●エアロパーツ(301~308、501~504、506~509)は樹脂(ABS/PPE)製です。樹脂(ABS/PPE)製は一般的に、衝撃などに弱くなりますのでご注意ください。特に極寒時にはご注意ください。 ●リアトランクスポイラー(505、510)装着により、標準車に比べ後方視界が狭くなります。あらかじめご了承ください。 ●塗装パーツにつきましては、塗装色の色が標準車と完全に一致しない場合があります。

アルミホイール/タイヤ

★アルミホイール&タイヤセット(313、513)を装着した場合、走行音が増加したり雨の日の排水性や雪道・凍結路面でのグリップが低下する場合があります。また、乗り心地や操縦安定性が標準車と異なる場合があります。標準車のタイヤに比べ摩擦が早くなる場合があります。タイヤチェーンが使用できない場合があります。あらかじめご了承ください。 ●アルミホイール&タイヤセット(313、513)の装着に際し、本カタログ記載の適合を必ず守ってください。 ●スタッドレスタイヤなど設定以外のタイヤを装着した場合にはハミ出し、干渉などの可能性があります。 ●パンクの際、商品に付属されるホイールナットアダプター、専用パターンキーが必要となりますので必ず車載ください。

スポーツマフラー

●リヤスタイリングキット(リヤスカート+スポーツマフラー)(304)を装着した場合、路面とのクリアランスが狭くなり、縁石などの段差、スロープなどで路面や突起物などと干渉しやすくなります。また、音質、性能が変化する場合があります。スポーツマフラーは素材の特性上、熱で変色したり、表面に錆が発生することがあります。

このカタログに関するお問い合わせは、お近くのクラウン取扱店または、下記へ

ベース車両および純正用品 (P.02~07、P.18~裏表紙)に関するお問い合わせ先	TRDの商品(P.02、P.12~15、P.17)に 関するお問い合わせ先	モデリスタの商品(P.02、P.08~11、P.16)に 関するお問い合わせ先	T-SELECTの商品(P.26 701)に 関するお問い合わせ先	T-SELECTの商品(P.26 702)に 関するお問い合わせ先
トヨタ自動車株式会社 お客様相談センター	株式会社トヨタカスタマイジング&ディベロップメント TRDコールセンター	モデリスタコールセンター	(販売元)トヨタモビリティパーツ株式会社 (製造元)株式会社カーメイト サービスセンター	(製造元)株式会社コムテック サービスセンター
TEL 0800-700-7700	TEL 050-3161-2121	TEL 050-3161-1000	TEL 03-5926-1212	TEL 0800-200-5654*
オープン時間 365日 9:00~18:00	オープン時間 10:00~18:00(除く指定定休日)	オープン時間 10:00~18:00(除く指定定休日)	オープン時間 月~金 10:00~18:30 土日祝 10:00~12:00/13:00~18:30(除く指定定休日)	オープン時間 ※土日祝日および年末年始・ 夏季休暇・GW等 殊科コムテック 指定期間を除く 10:00~17:00
所在地 〒450-8711 名古屋市中村区名駅4丁目7番1号	所在地 〒182-0021 東京都調布市調布ヶ丘1丁目 18番地1号 KDX調布ビル6階	所在地 〒182-0021 東京都調布市調布ヶ丘1丁目 18番地1号 KDX調布ビル6階	所在地 〒171-0051 東京都豊島区長崎5-33-11	所在地 〒470-0151 愛知県愛知郡東郷町大字諸輪 字池上1-1
ホームページ https://toyota.jp	ホームページ https://www.trdparts.jp	ホームページ https://www.modelista.co.jp	ホームページ https://www.carmate.co.jp/	ホームページ https://www.e-comtec.co.jp

*携帯電話やPHS、公衆電話や050から始まるIP電話からはご利用いただけません。また、一部の光電話からもご利用いただけません。その際は 0561-56-1814(有料)へおかけください。
本カタログに掲載されている商品につきましては、車両登録後の取付を前提としております。
本仕様ならびに装着は予告なく変更することがあります。(このカタログの内容は20年11月現在のもの)ボディカラーおよび内装色は撮影、印刷インキの関係で実際の色とは異なって見えることがあります。
※本カタログに使用した撮影小物は商品に含まれません。
商品によっては、車両本体への穴あけ等の加工が必要となる場合があります。エアロパーツについては、セルフリスタリングコートは採用していません。