

HIACE

VAN/WAGON/COMMUTER





VAN

Photo (左) :VAN・2WD・2800ディーゼル・標準ボディ・スーパーGL。ボディカラーのホワイトパールクリスタルシャイン<070>はメーカーオプション。アルミホイール、パノラミックビューモニター、インテリジェントクリアランスソナー、LEDヘッドランプ、デジタルインナーミラーはメーカーオプション。

クルマは、明日へのビッグビジョン。

ハイエース。このクルマは、いつも豊かな未来を思い描いて進化してきた。
広さにも、走りにも、機能にも、そして安全にも、すべてに妥協することなく。
ありきたりの昨日を置いて走り出せば、明日は大きな希望であふれている。



安全運転を支援する数々の先進機能を設定

- パノラミックビューモニター
- インテリジェントクリアランスソナー
【パーキングサポートブレーキ（静止物）】
- デジタルインナーミラー

詳しくは P24 ~ 25

HIACE



WAGON

COMMUTER

Photo (中) : WAGON・2WD・2700ガソリン・グランドキャビン。ボディカラーのラグジュアリーパールトーンング<2QD>はメーカーオプション。アルミホイール、パノラミックビューモニター、インテリジェントクリアランスソナー、両側固定式リヤサイドガラス、LEDヘッドランプ、デジタルインナーミラー、パワースライドドアはメーカーオプション。

Photo (右) : COMMUTER・2WD・2800ディーゼル・GL。ボディカラーはシルバーマイカメタリック<1E7>。インテリジェントクリアランスソナー、電動格納式リモコンドアミラー、デジタルインナーミラー【バックモニター内蔵】はメーカーオプション。



STANDARD BODY

Photo (左) : VAN・2WD・2800ディーゼル・標準ボディ・スーパーGL。
ボディカラーのホワイトパールクリスタルシャイン<070>はメーカーオプション。
アルミホイール、パノラミックビューモニター、インテリジェントクリアランスソナー、
LEDヘッドランプ、デジタルインナーミラーはメーカーオプション。

進化する、プロフェッショナル・リアリティ。

機能美を感じさせる外観、たくさんの荷物が積めて活用範囲の広い大空間、
力強い走り、運転しやすさ、乗る人を守り支援する安全性。

走る人、使う人、働く人に大きな満足を届けるハイエース バン。

ここに、真のプロに支持され続ける理由があり、終わりのない進化がある。

HIACE VAN



WIDE BODY

Photo (右) : VAN・2WD・2800ディーゼル・ワイドボディ・スーパーGL。

ボディカラーはブラックマイカ<209>。
インテリジェントクリアランスソナー、デジタルインナーミラー [バックモニター内蔵]、
デュアルパワースライドドアはメーカーオプション。

■写真は合成です。



滑らかな面に、シャープな直線と柔らかな曲線の組み合わせ。機能美を極めたボディラインをさらに強調するため、リヤサイドに凹凸の少ないくりぬきタイプのスライドウィンドウを採用。実用性とデザイン性を両立させ、一体感のあるサイドビューを完成させました。また、ボディ各部に整流形状やフィンを採用することで、安定した走行性能にも磨きをかけています。



スライドウィンドウ全開状態

■ 両側スライド式リヤサイドガラス（プライバシーガラス） グレード・定員別設定

●デュアルパワースライドドア（リベン）を選択した場合、リヤサイドガラスは両側固定式になります。
また、パワースライドドア（ワゴン・通勤ター）を選択した場合、リヤサイドガラス（助手席側）は固定式になります。

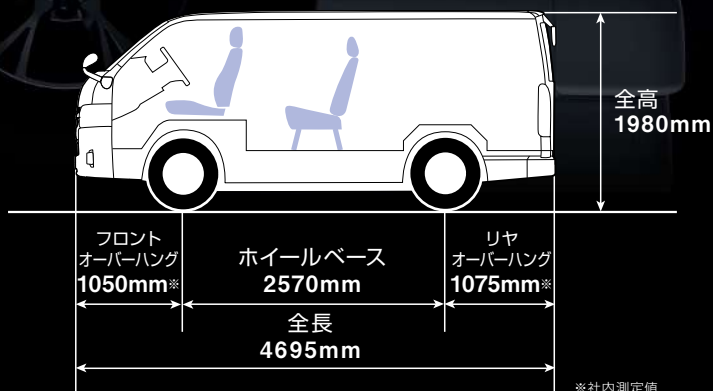

Photo: VAN・2WD・2800ディーゼル・標準ボディ・スーパーGL。ボディカラーのホワイトパールクリスタルシャイン<070>はメーカーオプション。アルミホイール、LEDヘッドランプ、自動防眩インナーミラー〔バックモニター内蔵〕はメーカーオプション。

■ VAN 2WD・標準ボディ・スーパーGLの寸法

走行性、積載性、安全性をハイバランスで融合。

ボディサイズをフルに活用した広い荷室・客室を実現しながら、スペースを犠牲にすることなく優れた衝突安全性も確保。安定した走行性能、抜群の積載性、優れた安全性はもちろん、防振パッチなどの採用で室内の快適性にも配慮しています。



BIG SPACE 誰もが使いやすい、快適で機能的なビッグスペース。

広い荷室は、高い積載性が伴ってこそ活かされると考え、様々な工夫を施しました。人が積み降ろししやすい高さや広さを実現すると同時に、使う人の負担を軽減する装備を充実。より安全で迅速な作業性に配慮しています。

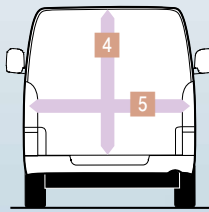
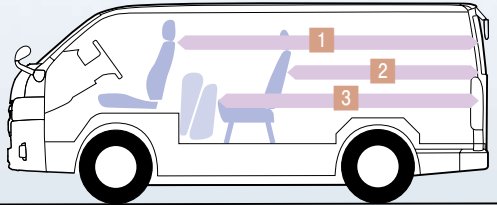

VAN・2WD・標準ボディ・スーパーGLの寸法

- 1 荷室長 **3000mm** (約9尺)
- 2 リヤシート通常時荷室長 **1855mm** (約6尺)
リヤシート前方スライド時荷室長 **1975mm** (約6尺)※
- 3 リヤシート折りたたみ時荷室長 **2470mm** (約8尺)※
- 4 荷室高 **1320mm** (約4尺)
- 5 荷室幅 **1520mm** (約5尺)

乗り降りも、積み降ろしも、安全で確実な開閉が第一。



開口幅
1180mm※

■ デュアルパワースライドドア (挟み込み防止機能*付)

VAN スーパーGLにメーカーオプション

スライドドアには、ドアハンドルを軽く引くだけで自動開閉するパワースライドドアを設定。また、インストルメントパネルとキーに装備したスイッチでもパワースライドドアの開閉操作ができます。



インストルメントパネル部スイッチ

スマートキー (スライドドア付)

*挟まれる物の形状や挟まれ方によっては、挟み込みを検知できない場合があります。開閉時は十分ご注意ください。

●デュアルパワースライドドアを選択した場合、リヤサイドガラスは両側固定式になります。



半ドア状態

全開状態

■ イージークローザー (スライドドア・バックドア)

VAN スーパーGL WAGON グランドキャビン・GLに標準装備

写真はVAN スーパーGLのバックドア

力を入れずにやさしく閉めても半ドアの心配がないイージークローザーをスライドドアとバックドアに装備しています。

*開閉時は十分ご注意ください。



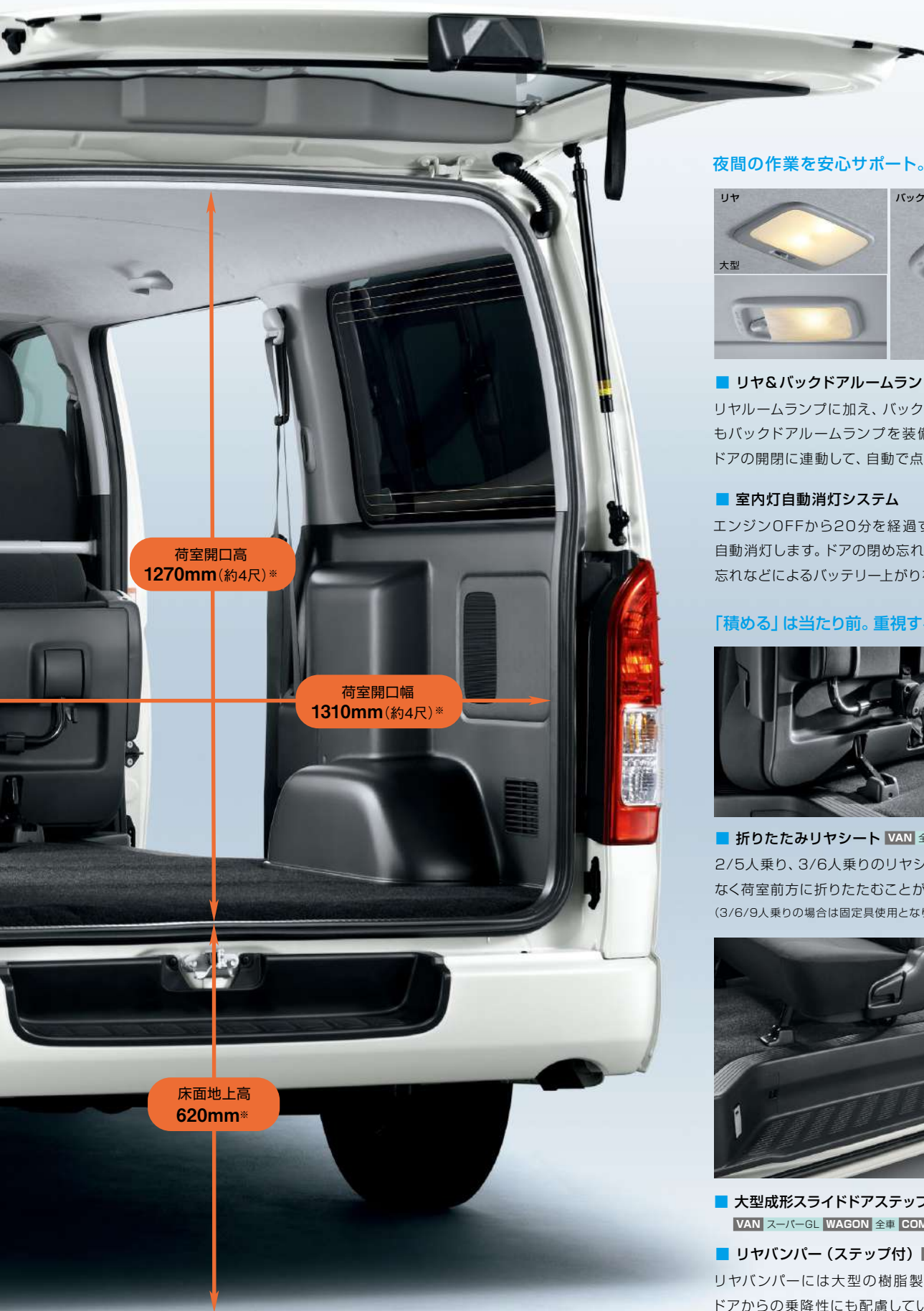

夜間の作業を安心サポート。



■ リヤ&バックドアアルームランプ グレード・ボディ別設定

リヤルームランプに加え、バックドア近くの後方天井部にもバックドアアルームランプを装備。スライドドアとバックドアの開閉に連動して、自動で点灯・消灯します。

■ 室内灯自動消灯システム

エンジンOFFから20分を経過するとすべての室内灯を自動消灯します。ドアの閉め忘れや室内灯のスイッチ切り忘れなどによるバッテリー上がりを抑制します。

「積める」は当たり前。重視するのは「積みやすさ」。



■ 折りたたみリヤシート VAN 全車 (除く3人乗り) に標準装備

2/5人乗り、3/6人乗りのリヤシートは固定具を使うことなく荷室前方に折りたたむことができます。
(3/6/9人乗りの場合は固定具使用となります。)



■ 大型成形スライドドアステップ (ステップランプ付)





VAN スーパーGL WAGON 全車 COMMUTER 全車に標準装備

■ リヤバンパー (ステップ付) VAN 全車に標準装備

リヤバンパーには大型の樹脂製ステップを装備。バックドアからの乗降性にも配慮しています。

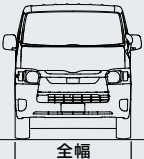
Photo: VAN・2WD・2800ディーゼル・標準ボディ・スーパーGL。ボディカラーのホワイトパールクリスタルシャイン<070>はメーカーオプション。アルミホイール、助手席SRSエアバッグ+プリテンショナー&フォースリミッター機構付シートベルト、自動防眩インナーミラー [バックモニター内蔵] はメーカーオプション。
■ 装備・仕様の詳しい設定につきましては、P40~45、P54~57をご覧ください。

ボディ・ルーフ 長さ、幅、高さで選べる4タイプ。取り回ししやすいロングバン・標準ボディタイプから、長・幅・高すべてがビッグサイズのスーパーロング

ロングバン・標準ボディ・標準ルーフ	ロングバン・ワイドボディ・ミドルルーフ
 <p>SUPER GL DX</p> <p>全幅 1695mm</p> <p>荷室長 3000mm (約9尺)</p> <p>DX 3/6/9人乗り 2435mm (約8尺)</p> <p>全高 1980mm DXジャストロー 1985mm</p> <p>全長 4695mm</p>	 <p>SUPER GL</p> <p>全幅 1880mm</p> <p>荷室長 3000mm (約9尺)</p> <p>全高 2105mm</p> <p>全長 4840mm</p>
 <p>荷室高 スーパーGL 1320mm (約4尺) DX 1335mm (約4尺) DXジャストロー 1170mm (約3尺)</p> <p>荷室幅 スーパーGL 1520mm (約5尺) DX 1545mm (約5尺)</p> <p>写真はDX 3/6人乗り。リヤホイールハウスカバー、リヤヒーターはセットでメーカーオプション。</p>	 <p>荷室高 1390mm (約4尺)</p> <p>荷室幅 1705mm (約5尺)</p>

シート配列

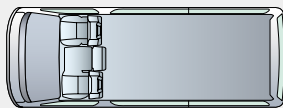

1列シート車
3人乗り

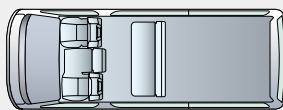

イラストは3/6人乗り

2列シート車
2/5人乗り・
3/6人乗り

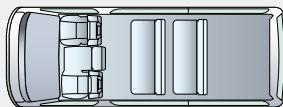

3列シート車
3/6/9人乗り

フロア

床面を低く抑えた標準フロアと、タイヤハウスの張り出しのないジャストローを用意。床が二重構造のジャストローは、床下にも収納スペースを設けています。

標準フロア



写真はDX 3/6人乗り

ジャストロー



写真はDX 3/6人乗り

床下収納スペース



スライドドア側 寸法
高さ:120mm
幅:280mm
奥行き:1150mm



バックドア側 寸法
高さ:120mm
幅:820mm
奥行き:1990mm

バンの豊富なバリエーション。

バンタイプまで、積荷や用途にきめ細かく対応できるラインアップです。

ロングバン・標準ボディ・ハイルーフ

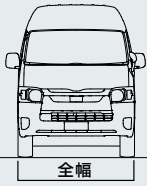

DX

全幅 **1695mm**

荷室長 **3000mm**
(約9尺)



全長 **4695mm**

全高 **2240mm**
DX ジャストロー **2245mm**

スーパーロングバン・ワイドボディ・ハイルーフ

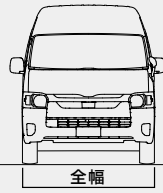

DX

全幅 **1880mm**

荷室長 **3540mm**
(約11尺)



全長 **5380mm**

全高 **2285mm**



荷室高 **1590mm**
(約5尺)
DX ジャストロー **1425mm**
(約4尺)

荷室幅 **1545mm**
(約5尺)



荷室高 **1635mm**
(約5尺)

荷室幅 **1730mm**
(約5尺)

写真は3/6人乗り

スライドドア

スライドドアは、大きな開口幅を確保。スムーズな開閉とスライドドア全開ストッパーにより快適な作業性を実現しています。4ドアタイプと両側スライドドアの5ドアタイプを設定。



スライドドア全開ストッパー

ロングバン・4ドア

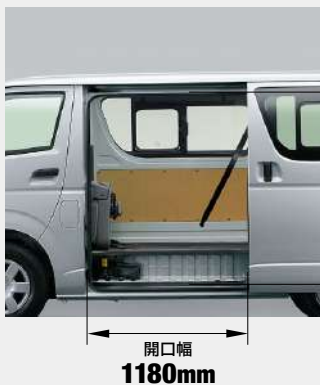

開口高 **1380mm**

開口幅 **1180mm**

ロングバン・5ドア



開口高 **1380mm**

開口幅 **1180mm**

スーパーロングバン・4ドア



開口高 **1610mm**

開口幅 **1180mm**

●フロア、スライドドアの数値はメーカー設計値であり参考値です。(DX)

1尺=303mm

COCKPIT スタイリッシュに、スマートに、ドライバーを支援。



広い前方視界に加え、側方や後方の視認性にも配慮。
ドライバーの負担となる視線移動などが少なくなるように配慮しています。



Photo: VAN・2WD・2000ガソリン・DX*GLパッケージ。AM/FMはメーカーオプション。



Photo:VAN・2WD・2800ディーゼル・標準ボディスーパーGL。パノラミックビューモニター、助手席SRSエアバッグ+プリテンショナー&フォースリミッター機構付シートベルトはメーカーオプション。フィッチT-Connectナビは販売店装着オプション。

視認性に優れたメーター&ディスプレイ。



写真はディーゼル車

■ オプティロンメーター (タコメーター・メーター照度コントロール付)

昼3段、夜4段の昼夜別調光を採用したオプティロンメーターを全車に装備。スピードメーターリングには、シャープな印象のメッキ加飾を施しています。また、マルチインフォメーションディスプレイの表示切り替え操作ができる、ステアリングスイッチを設定しています。

■ マルチインフォメーションディスプレイ (4.2インチTFT*カラー)

平均燃費や瞬間燃費、航続可能距離などの情報や外気温をメーター内の大型液晶ディスプレイに表示。レーンディパーチャーアラートなど安全装備の作動状況に加え、警告やアドバイスメッセージもカラーで分かりやすく表示。さらに、エコドライブインジケーターゾーン表示で、エコ運転の範囲と現状のアクセル開度を表示します。



ステアリングスイッチ

ディスプレイ表示例



瞬間燃費

エコインジケーター

航続可能距離

警告/アドバイス

レーンディパーチャーアラート

インテリジェントクリアランスソナー
[パーキングサポートブレーキ(静止物)]

* TFT[薄膜トランジスタ]:Thin Film Transistor

■写真は機能説明のために各ランプを点灯させたものです。実際の走行状態を示すものではありません。■写真は機能説明のためにボディの一部を切断したカットモデルです。
■装備・仕様の詳しい設定につきましては、P40~41、P54~55の主要装備一覧表をご覧ください。

CABIN 可能性を拓げる便利なシートで、ゆとり実感。



Photo: VAN・2WD・2800ディーゼル・標準ボディ・スーパーGL。助手席SRSエアバッグ+プリテンショナー&フォースリミッター機構付シートベルトはメーカーオプション。7インチT-Connectナビは販売店装着オプション。



機能性と快適性を両立したフロントシート。

■ フロントシート

2人掛けと3人掛けのフロントシートを採用。ホールド性の高い形状により、運転時の疲労軽減に貢献します。また、バン スーパーGL、ワゴン グランドキャビン・GL、通勤ター GLは分割式のヘッドレストを装備しています。



写真はVAN DX

■ ウォークスルー

運転席と助手席間のウォークスルーを実現。運転席側のドアを開けられない場合などに、助手席側のドアから乗り降りすることができます。



写真はVAN DX

■ フルリクライニング

運転席は全車フルリクライニングが可能。バン全車、ワゴン DX、通勤ター DXは助手席もフルリクライニングができ、休憩時などに重宝します。



バンの広い室内スペースには、シートをゆったり配置。
アイデアとアレンジ次第でビジネスにプライベートに幅広く活用することができます。



■ フロントフラット 2人でゆったり足を伸ばして読書など。VAN スーパーGLに標準装備



■ オールフラット 体を横にして休憩したい時などに。VAN スーパーGLに標準装備



■ リヤシート折りたたみ 積荷が多い時や大きな物を積む時に。VAN 全車（除く3人乗り）に標準装備

3/6人乗り、3/6/9人乗りのリヤシートアレンジはP37をご覧ください。



スライド

120mm



リクライニング

■ リヤシート
スライド (2段階調整式) ・リクライニング

VAN スーパーGLに標準装備

リヤシートは折りたたみ機能に加え、スライドとリクライニングの便利な機能も装備しています。さらに、オールフラット状態にすることも可能です。

■写真は機能説明のためにボディの一部を切断したカットモデルです。ルームセパレーターバーは取り外しています。
■写真はスペース説明のためのものであり、通常以外のシート状態では走行できない場合や、ご注意いただきたい項目があります。必ず取扱書をご覧ください。また、走行時には後方視界確保・荷物の転倒防止にご留意ください。
■装備・仕様の詳しい設定につきましては、P40～41、P54～55の主要装備一覧表をご覧ください。

室内の随所に、多彩な収納や便利な装備類を配置。
操作系は運転席周りに集約。
機能的で快適な上質空間を構成しています。

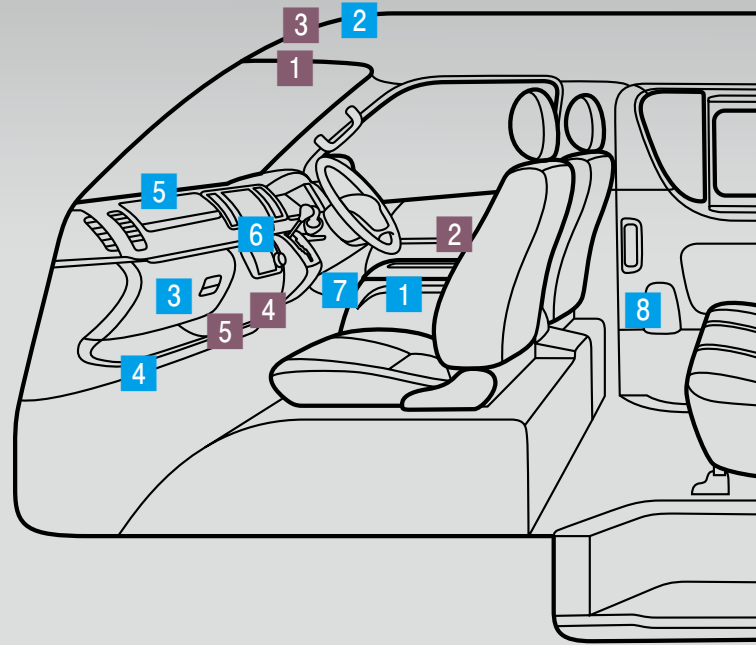

機能性に優れ、収納力抜群のコンソール。



■ センターコンソール (リヤ席用カップホルダー2個付) VAN 2/5人乗り WAGON 全車 COMMUTER 全車に標準装備

28枚分のCD類収納をはじめカードや携帯電話、メモ帳、A4サイズの冊子類をツールごとに細分化して収納できる多機能タイプ。ワイドボディにはサイドトレイも装備。雑然としがちなツール類を効率よく分類収納できます。

■ LEDダウンライト VAN スーパーGLに標準装備

夜間、センターコンソール周辺を白色LEDにより、ほのかに照らし出します。

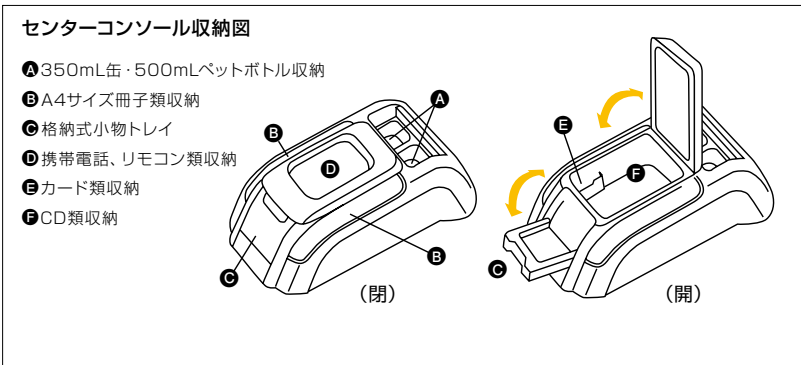

イラストは標準ボディ



■ マルチユースシートバックコンソール (リヤ席用カップホルダー2個付) VAN DXに標準装備 (除く2/5人乗り)

センター席の背後に前に倒すことで使用できる格納式テーブルを装備。小型パソコンなどを置くことができ、A4サイズの冊子類が収納可能な大型ポケットも内蔵しています。

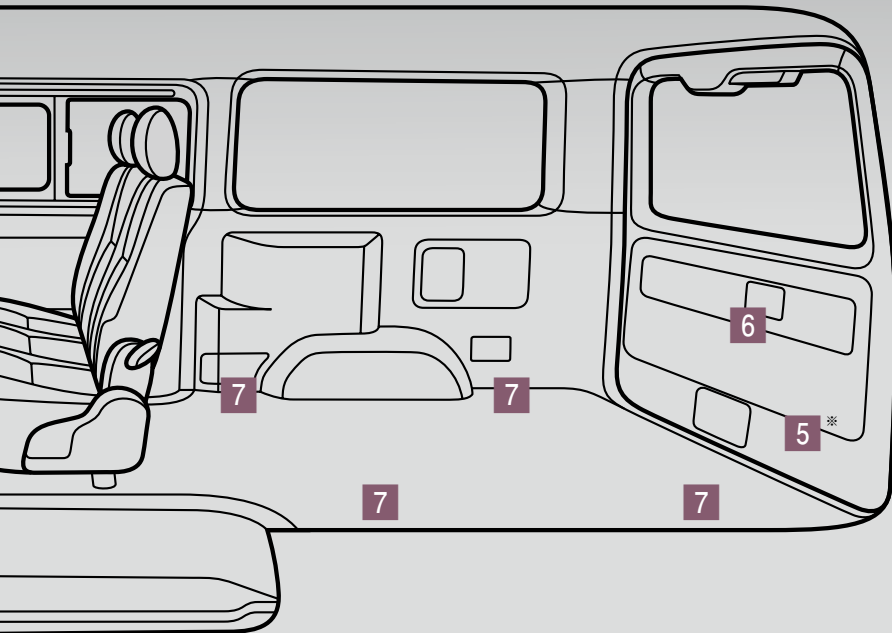

※リヤクォータートリム部
イラストはVAN スーパーGL・標準ボディ

多彩な収納

 <p>3 グローブボックス</p>	 <p>4 助手席アンダートレイ</p>	 <p>5 助手席アッパーボックス ※除く助手席エアバッグ装着車</p>	 <p>6 運転席カードホルダー</p>	 <p>7 センターポケット VAN DXに標準装備</p>
 <p>8 大型センターポケット VAN ワイドボディ WAGON 全車 COMMUTER 全車に標準装備</p>	 <p>9 カップホルダー (運転席・助手席)</p>	 <p>10 フロントドアボトルホルダー</p>	 <p>11 スライドドアボトルホルダー VAN スーパーGL WAGON グランドキャビン・GL COMMUTER GLに標準装備</p>	 <p>12 リヤクォータートリムポケット (左側) VAN スーパーGLに標準装備</p>

快適で便利な装備

 <p>1 ファブリックサンバイザー (運転席・助手席)</p> <p>写真はバニティミラー付のVAN スーパーGL</p>	 <p>2 パワーウィンドウ (運転席・助手席) 【運転席/キーOFF後作動可能ワンタッチ・挟み込み防止機能付】</p>	 <p>3 イルミネーテッドエントリーシステム イグニッションキー照明 フロントルームランプ マップランプ付</p>	
 <p>4 アクセサリーソケット (DC12V・120W)</p>	 <p>5 アクセサリーコンセント (AC100V・100W) VAN スーパーGL WAGON グランドキャビン・GL (インストルメントパネル部のみ) COMMUTER GL (インストルメントパネル部のみ) に標準装備 VAN DX (インストルメントパネル部のみ) WAGON DX (インストルメントパネル部のみ) COMMUTER DX (インストルメントパネル部のみ) にメーカーオプション</p>	 <p>6 バックドアインサイドハンドル VAN 全車 WAGON 全車 COMMUTER GLに標準装備</p>	 <p>7 タイダウンフック VAN 全車に標準装備</p>

OPERABILITY 研ぎ澄まされた操作性が、快適性を高める。

簡単操作で使いやすい、快適装備。



■ スマートエントリー&スタートシステム (スマートキー×2)

VAN スーパーGL WAGON グランドキャビン・GL COMMUTER GLに標準装備

スマートキーを携帯していれば、ドアハンドルのスイッチを押すだけでドアの解錠・施錠ができます。また、始動はブレーキを踏みながらエンジンスイッチを押すだけです。

■スマートエントリー&スタートシステムの室外検知エリア (ドアロックの解錠・施錠) はフロントドア・バックドアハンドルから半径約0.7m以内、室内検知エリア (エンジンの始動) は前席・後席のシート上となります。

注意：挿込み型心臓ペースメーカー等の機器をご使用の方は、電波によりそれらの機器に影響を及ぼすおそれがありますので、車両に搭載された発信機から約22cm以内に挿込み型心臓ペースメーカーなどの機器を近づけないようにしてください。電波発信を停止することもできますので販売店にご相談ください。



■ 盗難防止システム (イモビライザーシステム・オートアラーム)

エンジンの始動は正規キーでのみ可能。スマートキー、ワイヤレスキーによるドアのワイヤレスロック/アンロックに連動して、自動的に盗難警報システムをON/OFFするオートアラームも装備しています。

■ ワイヤレスドアロックリモートコントロールキー (2個)

VAN DX WAGON DX COMMUTER DXに標準装備



■ フロントエアコン

プッシュ式とダイヤル式のコントロールパネルを採用。共に内外気の切り替えや風量の調節などの操作が簡単にできます。バン スーパーGL、ワゴン グランドキャビン・GL、コミューター GLは、内外気温、日照量などを感知し、設定温度に合わせて風量や吹出しモードを自動制御するオートエアコンを装備しています。

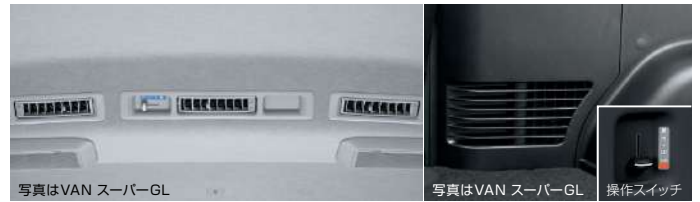

■ リヤクーラー (冷房)

VAN グレード・定員別設定
WAGON 全車 COMMUTER 全車に標準装備
天井部に設置

■ リヤヒーター (暖房)

VAN グレード・定員別設定
WAGON 全車 COMMUTER 全車に標準装備
運転席側リヤホールハウス前部に設置

高いデザイン性と操作性を実現。



■ ステアリングスイッチ (オーディオ)

VAN スーパーGL WAGON グランドキャビン・GL COMMUTER GLに標準装備

ステアリングから手を放すことなく、音量やモードの切り替えなどの操作ができます。



■ AM/FM (AUX端子付)

VAN DX WAGON DX COMMUTER DXにメーカーオプション

AUX端子の付いたラジオをメーカーオプション設定しています。



■ ガラスアンテナ

VAN スーパーGL WAGON グランドキャビン・GLに標準装備

すっきりとした外観に貢献するガラスアンテナを採用しました。

■ スピーカー

ワゴン グランドキャビン、コミューター GLは6スピーカー、バン スーパーGL、ワゴン GLは4スピーカー、バン DX、ワゴン DX、コミューター DXは2スピーカーを装備。

トヨタのナビは **T-connect**

T-Connectは、ナビと「トヨタスマートセンター」が通信でつながることで、いつでも新しく、多彩な情報でカーライフをサポートするサービスです。



T-Connectナビ (販売店装着オプション)



■ マップオンデマンド

新しい道路情報をダウンロードして、ナビの地図データを3年間無料で更新できます。さらに全地図更新(ナビ購入後3年以内に1回無償)すると、全更新日から2年間、無料期間が延長します。

■ オペレーターサービス

専用のオペレーターによるきめ細かい対応で、目的地の探索や、ナビの目的地設定などをサポートします。

他にも、通信ならではの、安心・安全・快適・便利サービスが充実しています。

■詳しくは、別冊のAUDIO VISUAL & NAVIGATION CATALOGUE、またはT-Connectサイト (<https://toyota.jp/tconnectservice/>)にてご確認ください。

VAN DX “GLパッケージ”

内外装にハイグレードの装備を採用したDXです。

■設定車種につきましては、P32～33をご覧ください。



Photo: VAN・2WD・2000ガソリン・DX “GLパッケージ”。ボディカラーはシルバーマイカメタリック<1E7>。両側固定式リヤサイドガラスはメーカーオプション。



■ カラーバンパー (フロント・リヤ)



■ メッキフロントグリル



■ 電動格納式リモコンドアミラー



■ プライバシーガラス (リヤサイド・リヤクォーター・バックドア)

写真のリヤサイドガラスは両側スライド式



■ リヤコンビネーションランプ
(クリアレンズタイプ)



■ メッキバックドアガーニッシュ



■ フルホイールキャップ
(スチールホイール用ハイグレードタイプ)



■ リヤホイールハウスカバー
(除くジャストロー)

トヨタの「先進安全機能」で さまざまなドライブシーンをサポートします。

SCENE 01

たとえば…人通りの多い道で。

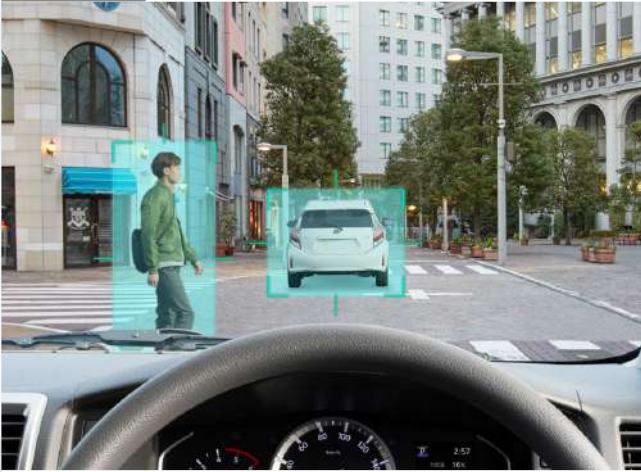

歩行者の飛び出しに「ヒヤッ」としたことがある…
・プリクラッシュセーフティ

SCENE 02

たとえば…高速道路等で。



走行車線からはみ出しそうになったことがある…
・レーンディパーチャーアラート



予防安全パッケージ Toyota Safety Sense*



POINT 1 3つの先進機能が、事故の起こりやすい
多くの状況でドライバーをサポート。

- ・プリクラッシュセーフティ【ぶつからないをサポート】
- ・レーンディパーチャーアラート【はみ出さないをサポート】
- ・オートマチックハイビーム【夜間の見やすさをサポート】

※レーダークルーズコントロールシステムの機能は、搭載されていません。

POINT 2 ミリ波レーダーと単眼カメラの2種類のセンサーで
高い認識機能と信頼性を両立



さらに幅広い安全技術をご用意

- 〈駐車場などでの低速走行時に壁や車両を検知〉
・インテリジェントクリアランスソナー
【パーキングサポートブレーキ（静止物）】（メーカーオプション）
- 〈駐車場や交差点で、周囲の安全確認をサポート〉
・パノラミックビューモニター（メーカーオプション）
- 〈後方の安全確認をサポート〉
・デジタルインナーミラー（メーカーオプション）
・デジタルインナーミラー【バックモニター内蔵】（メーカーオプション）

⚠Toyota Safety Senseを安全にお使いいただく上での注意事項説明

Toyota Safety Senseは予防安全パッケージです。ご契約に際し、Toyota Safety Senseおよびその各システムを安全にお使いいただくための注意事項についてご説明いたします。

＜ご使用になる際のお客さまへのお願い＞

- 運転者には安全運転の義務があります。運転者は各システムを過信せず、つねに自らの責任で周囲の状況を把握し、ご自身の操作で安全を確保してください。
- 各システムに頼ったり、安全を委ねる運転をされると思わぬ事故につながり、重大な傷害におよぶか最悪の場合は死亡につながるおそれがあります。
- ご使用前には、あらかじめ取扱書で各システムの特徴・操作方法を必ずご確認ください。
- お客様ご自身でプリクラッシュセーフティの作動テストを行わないでください。対象や状況によってはシステムが正常に作動せず、思わぬ事故につながるおそれがあります。

交通事故死傷者ゼロの社会をめざして。

ハイエースは、すべての方の安全をサポートするために、予防安全パッケージ”Toyota Safety Sense”を全車に標準装備しています。その他、個々の安全技術やシステムをさらに連携させ、さまざまなシーンでドライバーを支援。将来的には「事故を起こさないクルマ」の実現をめざしていきます。

SCENE 03 たとえば…夜道等で。

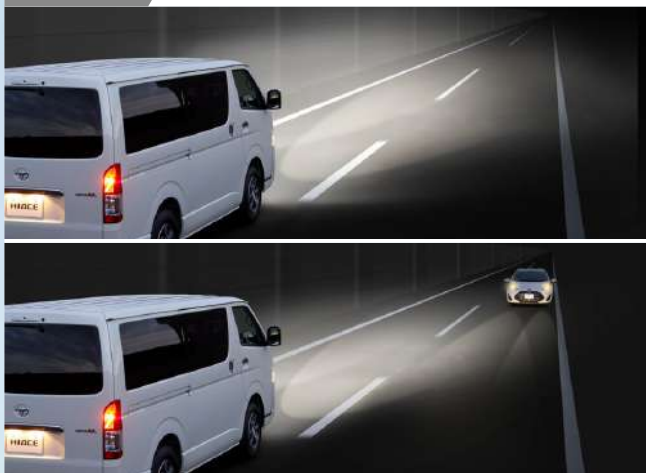

ハイビームを使いたいけれど頻繁な切り替えは面倒…
・オートマチックハイビーム

SCENE 04 たとえば…駐車場等で。

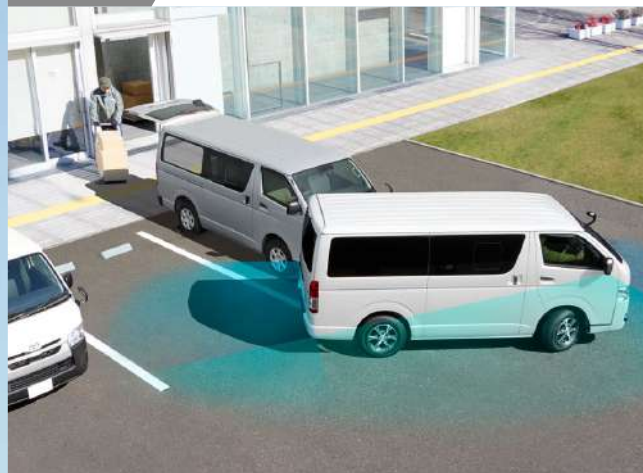

ペダルの踏み間違いや、死角に物がないかなど不安…

・パノラミックビューモニター（メーカーオプション）
・インテリジェントクリアランスソナー[パーキングサポートブレーキ（静止物）]（メーカーオプション）



■写真のカメラ・レーダーの検知範囲はイメージです。■写真は合成です。



ハイエースは「セーフティ・サポートカーS〈ワイド〉*1、セーフティ・サポートカー*2」です。

セーフティ・サポートカーS〈ワイド〉（サポートカーS〈ワイド〉）、セーフティ・サポートカー（サポカー）は、政府が交通事故防止対策の一環として普及啓発しているものです。自動（被害軽減）ブレーキやペダル踏み間違い時加速抑制装置など安全運転を支援する装置を搭載し、高齢者を含むすべてのドライバーの安全をサポートします。

*1. Toyota Safety Senseがフインテリジェントクリアランスソナー[パーキングサポートブレーキ（静止物）]装着車 *2. Toyota Safety Sense装着車

区分
セーフティ・サポートカーS〈ワイド〉 （サポートカーS〈ワイド〉）
セーフティ・サポートカー（サポカー）

対象機能
Toyota Safety Sense [プリクラッシュセーフティ/レーンディパーチャーアラート/オートマチックハイビーム] かつインテリジェントクリアランスソナー装着車
Toyota Safety Sense [プリクラッシュセーフティ/レーンディパーチャーアラート/オートマチックハイビーム] 装着車

■安全装備の各機能には速度や対象物、天候等に一定の作動条件があります。道路状況、車両状態、天候状態およびドライバーの操作状態等によっては、作動しない場合があります。詳しくは取扱書、またはWEBをご覧ください。また、販売店スタッフにおたずねください。■安全運転を支援する装置はあくまで運転補助機能です。本機能を過信せず、必ずドライバーが責任を持って運転してください。



技術と人で、安全安心をサポート

みんなのお出かけをサポートする「サポトヨプラス」、家族の乗り降りをサポートする「ウェルキャブ」について詳しく

P58



Photo: VAN・2WD・2800ディーゼル・標準ボディスーパーGL。ボディカラーのホワイトパールクリスタルシャイン<070>はメーカーオプション。アルミホイール、パノラミックビューモニター、インテリジェントクリアランスソナー、LEDヘッドランプはメーカーオプション。■写真はToyota Safety Senseのイメージです。■写真は合成です。



Toyota Safety Sense (衝突回避支援パッケージ)※
事故を未然に防ぐために、3つの先進安全機能を標準装備。

※レーダークルーズコントロールシステムの機能は、搭載されていません。

クルマや歩行者などを認識し、前方の安全を見守る、高精度な「2種類の目」。

ハイエースの“Toyota Safety Sense”は、ミリ波レーダーと単眼カメラを併用した検知センサーと、それに基づく統合的な制御により、クルマだけではなく、歩行者の認識も可能になり、事故の回避や衝突被害の軽減を支援します。「ミリ波レーダー」は検知できる距離が長いのが特徴で、速度域の高い状況にも対応します。一方、「単眼カメラ」は物体の形や大きさが識別でき、クルマや白線、対向車のランプだけでなく歩行者も認識できます。この特性の異なる2種類のセンサーが、卓越した認識能力と信頼性の高いシステムを可能にしています。



- 1 プリクラッシュセーフティスイッチ
システムのOFFおよび警報タイミング(遠い・中間・近い)の変更が可能です。
- 2 レンディパーチャアラートスイッチ
- 3 オートマチックハイビームスイッチ



ミリ波レーダー部



単眼カメラ



ぶつからないをサポートする“自動（被害軽減）ブレーキ”

プリクラッシュセーフティ（歩行者[昼]）検知機能付衝突回避支援タイプ/ミリ波レーダー+単眼カメラ方式）

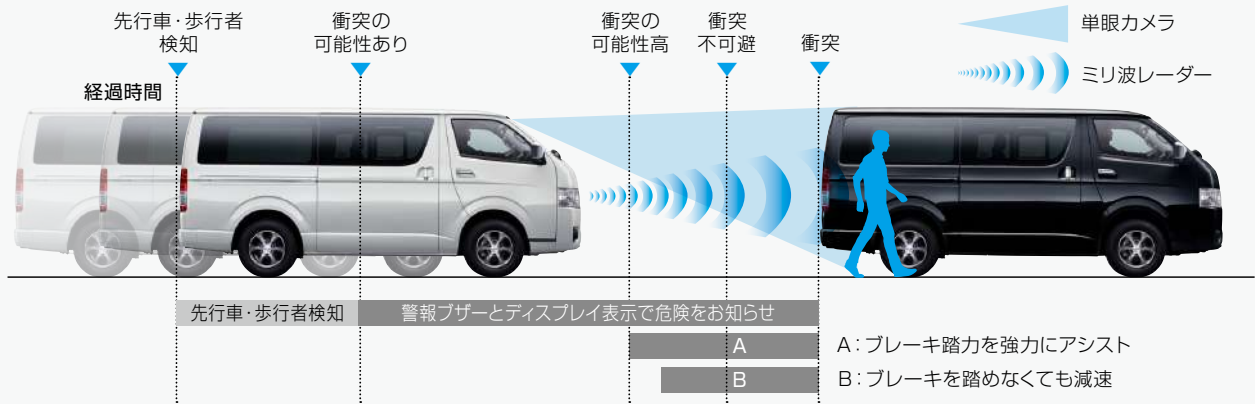

作動イメージ図

前方の車両や歩行者をミリ波レーダーと単眼カメラで検出。警報ブザーとディスプレイ表示で衝突の可能性を知らせ、ブレーキを踏めた場合はプリクラッシュブレーキアシスト。ブレーキを踏めなかった場合はプリクラッシュブレーキを作動させ、衝突回避または被害軽減をサポートします。プリクラッシュブレーキは

歩行者に対しては自車が約10～80km/hの速度域で作動し、たとえば、歩行者との速度差が約30km/hの場合には、衝突回避または被害軽減をサポートします。また、車両に対しては自車が約10km/h以上で作動。たとえば、停止車両に対し自車の速度が約40km/hの場合には、衝突回避または被害軽減をサポートします。

■道路状況、車両状態、天候状態およびドライバーの操作状態等によっては、作動しない場合があります。詳しくは取扱書をご覧ください。■プリクラッシュセーフティはあくまで運転を支援する機能です。本機能を過信せず、必ずドライバーが責任を持って運転してください。■数値は社内測定値。



はみださないをサポートする“車線はみ出しアラート”

レーンディパーチャーアラート*

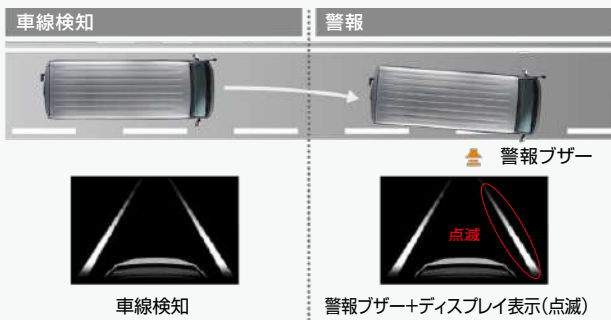

作動イメージ図

道路上の白線（黄線）を単眼カメラで認識し、ドライバーがウインカー操作を行わずに車線を逸脱する可能性がある場合、ブザーとディスプレイ表示による警報でお知らせします。

*車線逸脱警報。■本システムは幅約3m以上の車線を自車速度約50km/h以上で走行時に作動します。また道路状況、車両状態および天候状態等によっては、ご使用にならない場合があります。詳しくは取扱書をご覧ください。■レーンディパーチャーアラートはあくまで運転補助機能です。本機能を過信せず、必ずドライバーが責任を持って運転してください。



夜間の見やすさをサポートする“自動ハイビーム”

オートマチックハイビーム



ハイビームで走行可能と判断した場合、常時ハイビームで走行します。

先行車や対向車のランプ、街路灯などを検出すると自動でハイビームをロービームに切り替えます。

作動イメージ図

ハイビームとロービームを自動で切り替え、夜間の歩行者などの早期発見をサポート。切り替え忘れを防ぐほか、手動操作の煩わしさも軽減します。

■自車速度約30km/h以上で作動します。■ハイビーム・ロービームの切り替え自動制御には状況により限界があります。運転時にはつねに周囲の状況に注意し、必要に応じて手動で切り替えるなど、安全運転を心がけてください。■道路状況および天候状態等によっては、ご利用にならない場合があります。詳しくは取扱書をご覧ください。

■写真のカメラ、レーダーの検知範囲はイメージです。■写真の画面表示は、機能説明のために通常の状態と異なる表示・点灯をしています。実際の走行状態を示すものではありません。

■装備・仕様の詳しい設定につきましては、P40～41、P54～55の主要装備一覧表をご覧ください。

SAFETY すべてのドライバーが扱いやすいクルマへ。

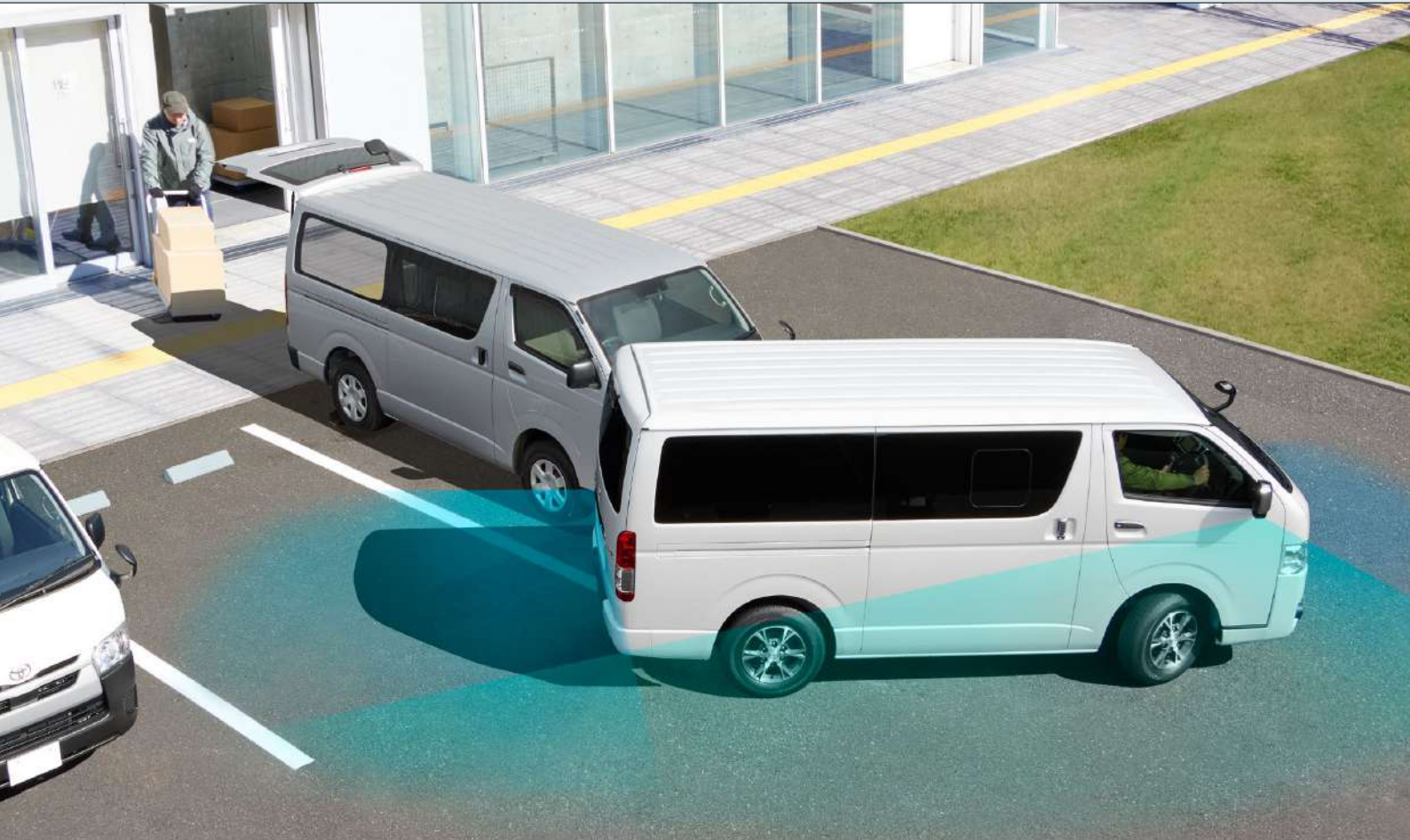

■写真のカメラの検知範囲はイメージです。■写真は合成です。

駐車場や交差点で、周囲の安全確認をサポート。

■ パノラミックビューモニター メーカーオプション

車両を上から見たような映像をナビ画面（販売店装着オプション）に表示するパノラミックビューモニター。運転席からの目視だけでは見にくい、車両周辺の状況をリアルタイムで表示。周囲の安全確認をサポートします。

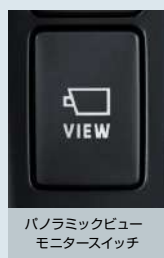

見通しの悪い交差点等で
左右方向の状況確認をサポート。



パノラミックビュー&ワイドフロントビュー
[D・Nポジション時]

路肩への幅寄せやすれ違いをサポート。



両サイドビュー
[D・Nポジション時]

駐車時の安全確認をサポート。

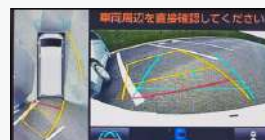

パノラミックビュー&バックビュー
[Rポジション時]

後退発進時の
安全確認をサポート。



バックビュー
[Rポジション時]

■カメラが映し出す範囲は限られており、実際より遠く見える場合があります。映像を過信せず、必ず車両周辺の安全を直接確認しながら運転してください。■画面はハメ込み合成です。画面はイメージで実際とは異なる場合があります。

●パノラミックビューモニターの映像を表示するには、販売店装着オプションのトヨタ純正ナビの装着が必要となります。

●パノラミックビューモニターをメーカーオプション装着した場合、リヤアンダーミラーは装着されません。

ガラスや壁などの静止物を検知して、衝突被害の軽減に寄与。



発進時、アクセルONの状態では障害物に接近した場合

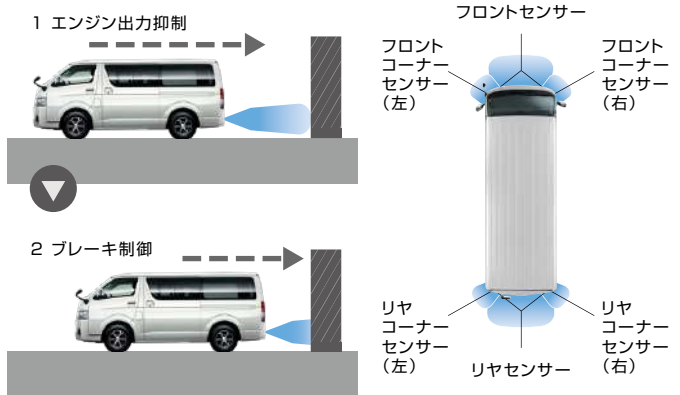

■ インテリジェントクリアランスソナー [パーキングサポートブレーキ (静止物)] メーカーオプション

アクセルの踏み間違いや踏みすぎなどで起こる衝突を緩和し、被害の軽減に寄与するシステムです。車庫入れなどの運転時、静止物の接近を表示とブザーで知らせる「クリアランスソナー」に、静止物との接触を緩和する機能を追加。前後

進行方向にある壁などの静止物を検知している場合、発進時にエンジン出力を抑制し、さらに距離が縮まると自動 (被害軽減) ブレーキが作動します。

■インテリジェントクリアランスソナーは自動 (被害軽減) ブレーキまで働くシステムではありますが、必ず止まることを約束するものではありません。道路状況、車両状態および天候状態等によっては作動しない場合があります。また、衝突の可能性がなくてもシステムが作動する場合があります。詳しくは取扱書をご覧ください。■安全運転を行う責任は運転者にあります。常に周囲の状況を把握し、安全運転に努めてください。■ソナーの検知範囲、作動速度には限界があります、必ず車両周辺の安全を確認しながら運転してください。■運転者自身でインテリジェントクリアランスソナーの自動 (被害軽減) ブレーキ制御を試すことはおやめください。■インテリジェントクリアランスソナーの自動 (被害軽減) ブレーキが作動した場合でもブレーキ制御は2秒で解除されるため、そのまま前進・後退できます。また、ブレーキペダルを踏んでもブレーキ制御は解除されるため、再度アクセルペダルを踏むことで前進・後退できます。■写真のセンサー検知範囲はイメージです。

後方の安全確認を、カメラの映像でサポート。



■ デジタルインナーミラー (カメラ洗浄機能付) メーカーオプション

車両後方カメラの映像をインナーミラー内のディスプレイに表示。切り替えレバーを操作することで、鏡面インナーミラーモードからデジタルインナーミラーモードに切り替えることができます。視界を遮るものがない映像により、後方の安全確認をサポートします。



■ デジタルインナーミラー [バックモニター内蔵] (カメラ洗浄機能付) メーカーオプション

メーカーオプション

車両後退時、デジタルインナーミラー内のディスプレイにバックカメラからの車両後方映像と駐車時の目安となる固定ガイド線を表示しドライバーの後退操作をサポートします。

●デジタルインナーミラー [バックモニター内蔵] をメーカーオプション装着した場合、リヤアンダーミラーは装着されません。

■ 自動防眩インナーミラー [バックモニター内蔵] メーカーオプション

メーカーオプション

通常時は周囲の光と後方からの光の差に応じて鏡面の反射状態を変化させ、ドライバーの視認性低下を軽減する自動防眩インナーミラーです。車両後退時には、車両後方映像と固定ガイド線を表示します。

●自動防眩インナーミラー [バックモニター内蔵] をメーカーオプション装着した場合、リヤアンダーミラーは装着されません。

■デジタルインナーミラーは走行前に必ずミラーの調整を行ってください。走行中は、デジタルインナーミラーの位置やディスプレイに表示される映像を調整しないでください。また、外部光による反射でディスプレイが見えにくい場合には、鏡面ミラーモードに切り替えてください。■デジタルインナーミラーは体調・年齢などにより、ディスプレイに表示される映像に焦点が合うまで時間がかかる場合があります。また着雪や雨滴、汚れ等により映像が見づらくなる場合があります。その場合には鏡面ミラーモードに切り替えてください。また、夜間など暗い場所では、周辺を明るく見せるために映像が自動的に調整されることにより、特有のちらつきが発生する場合があります。■バックカメラが映し出す範囲は限られています。後退時には必ず車両後方の安全を確認しながら運転してください。■画面はハメ込み合成です。画面はイメージで実際とは異なる場合があります。

■写真は作動イメージです。■写真のカメラ・レーダーの検知範囲はイメージです。

■装備・仕様の詳しい設定につきましては、P40~41、P54~55の主要装備一覧表をご覧ください。



Photo: VAN・2WD・2800ディーゼル・標準ボディスーパーGL。ボディカラーのホワイトパールクリスタルシャイン<070>はメーカーオプション。アルミホイール、LEDヘッドランプはメーカーオプション。

VSC* & TRC* 作用イメージ図

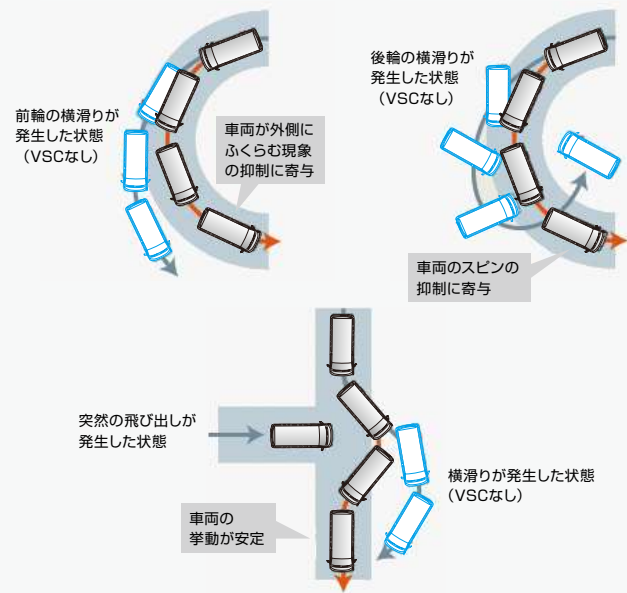

■ VSC* & TRC*

VSCは、滑りやすい路面などで車両の横滑りをセンサーが感知し、各輪のブレーキとエンジン出力を制御することで車両安定性の確保に貢献します。TRCは、滑りやすい路面での発進・加速時に駆動輪の空転を抑え適切な駆動力を確保して加速中の直進性、車両安定性をサポートします。



VSC OFFスイッチ

* VSC: Vehicle Stability Control
* TRC: Traction Control

■ 道路状況および天候状態等によっては、作動しない場合があります。詳しくは取扱書をご覧ください。

ABS作用イメージ図



■ EBD* (電子制動力配分制御) 付ABS* + ブレーキアシスト

ブレーキング時にタイヤロックを抑制するABS機能に、車両の走行状態に応じて前後・左右輪に適切な制動力配分を行うEBD機能を採用。また、ブレーキの踏み込み速度と量から緊急ブレーキであることを感知し、強い制動力を発生させるブレーキアシストも搭載しています。

* EBD: Electronic Brake-force Distribution
* ABS: Anti-lock Brake System
■ アシストが必要なときには、ブレーキペダルを踏み続けてください。
■ 急ブレーキは危険を回避するための反射的な行為です。それ以外は通常のブレーキ操作を行うようにしてください。

ヒルスタートアシストコントロール作用イメージ図



■ ヒルスタートアシストコントロール

坂道での発進時、ブレーキからアクセルに踏み替える際に、ブレーキ油圧を保持することによって車両のすり落ちを緩和し、スムーズな発進をアシストします。



■ **LEDヘッドランプ(ロービーム) [オートレベリング機能付]** メーカーオプション
省電力に寄与する2連プロジェクター式LEDランプをロービームに設定。また、オートレベリング機能により車両姿勢の変化に応じて照射軸を一定に保ち、先行車・対向車への眩惑防止にも配慮しています。



■ **マルチリフレクターハロゲンヘッドランプ [マニュアルレベリング機能付]**
■ **コンライト(ライト自動点灯・消灯システム)**
車外の明るさに応じて、自動的にヘッドライトを点灯・消灯するシステムです。



■ **フロントフォグランプ**
VAN スーパーGL WAGON GLに標準装備
フォグランプをフロントバンパーに装備。霧など悪天候時の視認性確保に貢献します。



■ **リヤコンビネーションランプ**
ボディと一体感のあるリヤコンビネーションランプで、後続車からの被視認性に配慮しています。



■ **リヤフォグランプ(右側のみ)**
VAN 寒冷地仕様車にメーカーオプション
WAGON 寒冷地仕様車
COMMUTER 寒冷地仕様車に標準装備
*リヤフォグランプは右側のバックアップランプと入れ替わりインナーレンズが赤色になります。



■ **電動格納式リモコンドアミラー**
VAN スーパーGL-DX `GLパッケージ`
WAGON グランドキャビン・GLに標準装備
VAN DX WAGON DX
COMMUTER 全車にメーカーオプション
寒冷地仕様車にはヒーター付が標準装備



■ **ウォッシャー連動間欠式フロントワイパー**
[VAN スーパーGL、WAGON グランドキャビン・GL、COMMUTER GLは時間調整式]



■ **LED式ハイマウントストップランプ**
■ **リヤアンダーミラー+間欠式リヤワイパー+リヤウインドウデフォグ(タイマー付)**



写真はVAN スーパーGL 後方カメラ装着車(リヤアンダーミラーは非装着車となります)

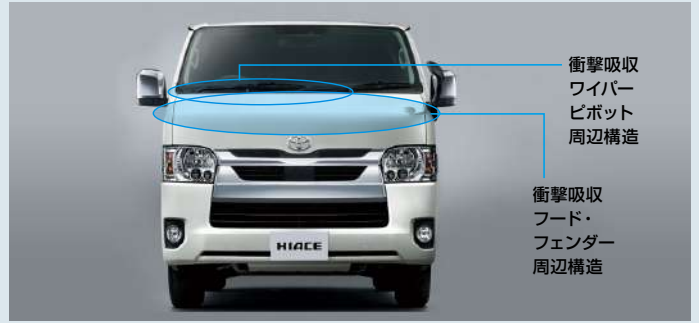

■ **強固なボディ構造&歩行者傷害軽減ボディ**
ロアメンバーに加えアッパーメンバーを採用。さらに、ドアビームなどで強化。衝突時の衝撃荷重を効果的に吸収・分散しキャビンの変形を抑える強固なボディ構造としました。さらに、万一の対人事故の場合に衝撃を緩和するボディ構造も採用しています。

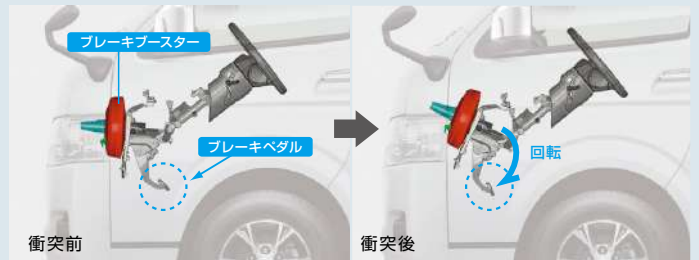

■ **ステアリング&ブレーキペダル後退低減機構(回転式)**
前方から強い衝撃を受けた際には、ブレーキブースターが回転。ブレーキペダルの飛び出しを抑えることで、ドライバーの脚部への傷害を軽減する構造としました。ブレーキペダルにはダブルリンク式を採用し、乗員保護性能を確保すると同時に、ペダルストロークを縮小することでブレーキフィーリングを向上させています。



■ **SRS*エアバッグ**
VAN 運転席:標準装備 助手席:メーカーオプション
WAGON 運転席・助手席:標準装備
COMMUTER 運転席:標準装備 助手席:メーカーオプション
万一の衝突時に、前方からの強い衝撃に対して作動し、シートベルトの動きと合わせて乗員の頭や胸への重大な傷害の軽減に寄与します。

*SRS[乗員保護補助装置]: Supplemental Restraint System ●SRSエアバッグは衝突の条件によっては作動しない場合があります。SRSエアバッグはあくまでシートベルトを補助する装置です。必ずシートベルトをご着用ください。●助手席エアバッグ装着車はチャイルドシートなどを助手席に装着する時は後ろ向きにしないなど、ご注意ください。必ず取扱書をご覧ください。■写真は機能説明のためにSRSエアバッグが作動した状態を再現したものです。

■ **プリテンショナー&フォースリミッター機構付フロントシートベルト**
VAN 運転席:標準装備 助手席:メーカーオプション WAGON 全車標準装備 COMMUTER 運転席:標準装備 助手席:メーカーオプション
●プリテンショナー機構は衝突の条件によっては作動しない場合があります。

■ **WIL*(頸部傷害低減)コンセプトシート**
*WIL: Whiplash Injury Lessening

■ **リヤELR付3点式シートベルト**
[WAGON、COMMUTERは全席、VAN(除く3人乗り)は外側席(中央席は2点式)]

■ **緊急ブレーキシグナル**
急ブレーキをかけると、ハザードランプが自動的に点滅。後続車に注意を促し、追突される可能性の低減に寄与します。



パワーやトルクを犠牲にすることなく、クリーンな環境性能と燃費性能を実現。



コモンレール式燃料噴射システムや空冷式インタークーラー付ターボチャージャーなどの採用により、排気量は抑えながら最高出力111kW、最大トルク300N・mという力強い動力性能を実現。また、実績のあるDPR*（排出ガス浄化装置）と尿素SCR*システムなどの組み合わせにより排出ガスのクリーン化を果たし、フリクションの低減などにより燃費も向上させたディーゼルエンジンです。

* DPR：Diesel Particulate active Reduction
 * SCR：Selective Catalytic Reduction

VAN・2WD・DX・標準ルーフ・標準フロア

JC08モード **13.0**^{*} km/L
燃料消費率 (国土交通省審査値) *オプション等の装着により車両重量が1,880kg以上の場合、12.4km/Lとなります。

■ 燃料消費率は、定められた試験条件のもとでの値です。お客様の使用環境（気象、渋滞等）や運転方法（急発進、エアコン使用等）に応じて燃料消費率は異なります。

1GD-FTVエンジンシステム図

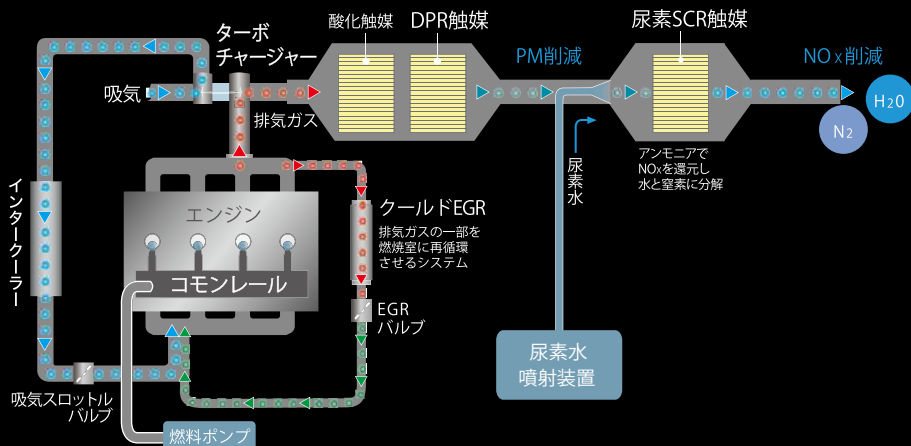

■ コモンレール式燃料噴射システム

超高压で燃料を燃焼室に直接噴射する電子制御式コモンレールシステムを採用。ソレノイドインジェクターの採用により、高応答かつ高精度な燃料噴射とエンジン制御を可能とし、ディーゼルエンジンの概念を変えるクリーン性、低騒音、低振動を実現しています。

■ ターボチャージャー

1GD-FTVエンジンのために専用開発したターボチャージャーは、タービンの形状を最適化することにより小型・高効率化。さらに、可変ノズルベーンや軸受け機構の改良などで、低燃費と排出ガス規制対応に貢献するとともに、低騒音化も実現しています。

■ DPR (排出ガス浄化装置)

排気ガス中のPM (粒子状物質) を吸着するDPR触媒を排気管の中に設置。一定量になるとエンジン制御でフィルターの温度を上げ、堆積したPMを燃焼・除去します。

■ 尿素SCRシステム

尿素水溶液 (AdBlue®) を尿素SCR触媒内に噴射することで、有害なNOx (窒素酸化物) を化学反応により窒素と水に還元する画期的な排出ガス浄化システムです。

1GD-FTVエンジン搭載車両は尿素水溶液 (AdBlue®) の補充が必要となります。尿素水溶液は、主要国道沿いにあるトラックが給油可能なガソリンスタンドまたは販売店にて補充ができます。

⚠ 注意: 尿素水溶液 (AdBlue®) のタンク容量は7.4Lで、1000km走行すると約1L消費*します。なお、尿素水溶液の残量がなくなるとエンジンの再始動ができなくなります。詳しくは、取扱書をご覧ください。

*お客様の使用環境や運転方法によって、消費量は異なります。

高品位尿素水「AdBlue®」

ディーゼルエンジン車の排出ガスに含まれるNOx (窒素酸化物) を低減するために用いられる化学品でJIS規格に適合したものです。

*AdBlue®は、ドイツ自動車工業会 (VDA) の登録商標です。

Photo: VAN・2WD・2800ディーゼル・標準ボディ・スーパーGL。ボディカラーのホワイトパールクリスタルシャイン<070>はメーカーオプション。アルミホイール、LEDヘッドランプ、自動防眩インナーミラー [バックモニター内蔵] はメーカーオプション。■写真は合成です。

高出力と低燃費を両立したガソリンエンジン。

Dual VVT*i (吸・排気連続可変バルブタイミング機構) の採用などにより、エンジン性能を引き出し、力強いパワーを獲得するとともに燃費向上を達成しています。

■ 2.7L 2TR-FE Dual VVT-i*ガソリンエンジン

総排気量: 2.693L
最高出力 (ネット): 118kW (160PS) / 5,200r.p.m.
最大トルク (ネット): 243N・m (24.8kgf・m) / 4,000r.p.m.

■ 2.0L 1TR-FE Dual VVT-i*ガソリンエンジン

総排気量: 1.998L
最高出力 (ネット): 100kW (136PS) / 5,600r.p.m.
最大トルク (ネット): 182N・m (18.6kgf・m) / 4,000r.p.m.

* Dual VVT-i: Dual Variable Valve Timing-intelligent (吸・排気連続可変バルブタイミング機構)



車種番号

3 5* 7* 9* 11* 13 15 25 27 37
45 46

※ 5 7 9 11 の車両は、オプション等の装着により車両重量が 1,880kg 以上の場合は「平成 27 年度燃費基準 + 10% 達成」となります。



車種番号

1 17 19 21 23* 29* 30* 31* 32 33
34 35* 36*

※ 23 29 30 31 35 36 の車両は、オプション等の装着により車両重量が 2,000kg 以上の場合は「平成 27 年度燃費基準 + 15% 達成」となります。



全車に6速オートマチックトランスミッション（シーケンシャルシフトマチック付）を搭載。



■ エコドライブインジケータランプ

環境に配慮したアクセル操作をしていることを点灯して知らせるインジケータランプを装備しています。

■ 6速オートマチック（シーケンシャルシフトマチック付）

エンジン性能を引き出し低燃費に貢献するために、6速オートマチックを全車に搭載。電子制御式のオートマチックは、滑らかな変速フィーリングをもたらすフレックスロックアップと不要なシフトチェンジを低減する登降坂制御付で、スムーズな走行性と快適性を実現。マニュアル感覚の操作ができるシーケンシャルシフトマチックも備えています。



■ アルミホイール

メーカーオプション（除くVAN ジャストロー）

放熱性に優れ、センターから伸びる鋭角的なラインがスタイリッシュな印象を与えるアルミホイールを設定しています。



VAN スーパーGL-DX "GL/パッケージ"、WAGON グランドキャビン-GL (ハイグレードタイプ)



VAN DX、WAGON DX、COMMUTER 全車

■ フルホイールキャップ（スチールホイール用）

足元を汚れから守りスムーズな空気の流れに貢献するフルホイールキャップ。

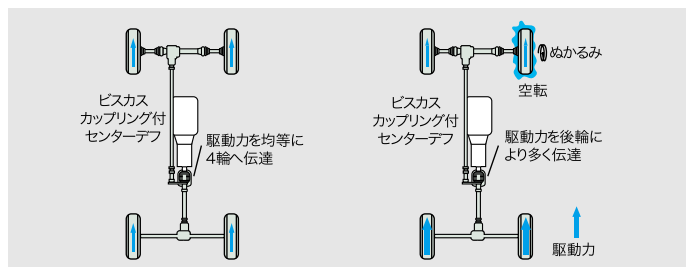

■ 4WD（フルタイム4輪駆動方式）

ビスカスカップリングを採用したセンターデフ方式のフルタイム4WDシステム。駆動力を効率良く配分し、滑りやすい路面での走行をサポートします。

●オフロード走行やラリー走行などが目的ではなく、一般道での優れた走行安定性に寄与することを目的とした4WDです。

パワフルなエンジン性能を引き出し、かつ低燃費を実現するために。
 ディーゼル車、ガソリン車ともに搭載された6速オートマチックをはじめ、
 足回りや空力面でも、優れた動力性能を追求。
 抜きん出た走行性こそ、大きなゆとりの真骨頂です。

Photo: VAN・2WD・2800ディーゼル・標準ボディ・スーパーGL。ボディカラーのホワイトパールクリスタルシャイン<070>はメーカーオプション。
 アルミホイール、LEDヘッドランプ、自動防眩インナーミラー【バックモニター内蔵】はメーカーオプション。■写真は合成です。



フロント：ダブルウィッシュボーン式

リヤ：車軸式半楕円板ばね式

■ **サスペンション** イラストは2WD
 ダブルウィッシュボーン式のフロントサスペンションと車軸式半楕円板ばね式のリアサスペンション。優れた操縦安定性と乗り心地を両立しています。



■ **ベンチレーテッドディスクブレーキ（フロント）**



フロントピラー部

写真はVAN スーパーGL

リアランプ部

写真はVAN スーパーGL

■ **エアロスタビライジングフィン* & 整流形状** フロントピラー部は全車標準装備

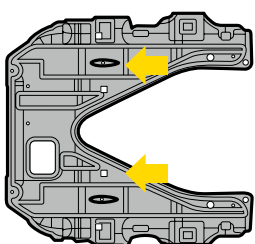

イラストはフロントアンダー部（2WD）

リアランプ部

VAN スーパーGL-DX “GLパッケージ”

WAGON グランドキャビン・GLに標準装備

気流に渦を発生させ、車体を左右から押さえるエアロスタビライジングフィンをフロントピラーやリアランプに採用。さらにアンダーカバーやカウルルーバにも整流形状を採用。優れた走行安定性を実現すると同時に操舵応答性を確保しています。



写真はディーゼル車

■ **イージーメンテナンス**

エンジン冷却水やウォッシャー液のタンク等をフロント部に内蔵。日常的なメンテナンスが容易にできるように配慮しています。











■ **スライドドア
 アウトサイドモールディング**

寒冷地仕様車に標準装備







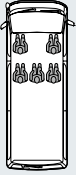
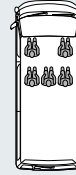
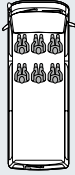
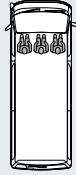
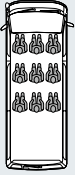
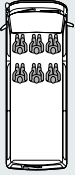
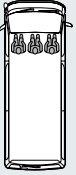
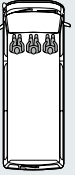













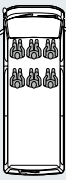
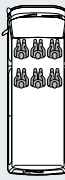

寒冷地仕様車には、スライドドアの凍結を防ぐアウトサイドモールディングを設定しています。

LINE UP CHART

■色の車種番号は、“GLパッケージ”も設定しています。装備につきましてはP19をご覧ください。

				VAN															
ボディ長				 ロング															
グレード				SUPER GL				DX											
ナンバープレート分類番号				4ナンバー		1ナンバー		4ナンバー											
ボディ幅				 標準		 ワイド		 標準											
ルーフ形状				 標準ルーフ		 ミドルルーフ		 標準ルーフ											
フロア形状				 標準				 標準											
ドア数				5ドア		5ドア		4ドア		4ドア (ルードバン)									
定員				 2/5人乗り		 2/5人乗り		 3/6人乗り		 3人乗り		 3/6/9人乗り		 3/6人乗り		 3人乗り		 3人乗り	
エンジン・トランスミッション	2WD	2.8L ディーゼル	6A/T	1	3	5	7	9	11	13	15								
		2.7L ガソリン	6A/T		4														
		2.0L ガソリン	6A/T	2		6	8	10	12	14	16								
	4WD	2.8L ディーゼル	6A/T	27		29	30	31	32	33	34								
		2.7L ガソリン	6A/T		28														
	紹介ページ				P34~35				P36~37										

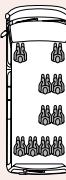
6A/Tは6速オートマチックを示します。

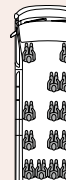
				WAGON			COMMUTER			
				 スーパーロング	 スーパーロング	 ロング	 スーパーロング			
				グランド キャビン	GL	DX	GL	DX		
1ナンバー				3ナンバー			2ナンバー			
 ワイド				 ワイド						
 ハイルーフ				 ハイルーフ	 ミドルルーフ	 ハイルーフ				
 ジャストロー	 標準	 ジャストロー	 標準	 標準						
5ドア	5ドア	4ドア	5ドア	4ドア		4ドア				
 3/6人乗り	 3/6人乗り	 3/6人乗り	 3/6人乗り	 2/5人乗り	 3/6人乗り	 10人乗り	 10人乗り	 10人乗り	 14人乗り	 14人乗り
17	19	21	23	25					45	46
					26	39	40	41	47	48
18	20	22	24							
	35	36		37						
				38		42	43	44	49	50
P38~39					P52~53					

■2/5人乗り・5ドア



Photo: VAN・2WD・2800ディーゼル・標準ボディー・スーパーGL。
ボディカラーはダークブルーマイカメタリック<8P4>。
アルミホイール<66,000円>、パノラミックビューモニター<37,400円>、
インテリジェントクリアランスソナー<28,600円>、
LEDヘッドランプ<66,000円>、
デジタルインナーミラー<55,000円>はメーカーオプション。

価格表

		メーカー希望小売価格※1			
				消費税抜き	
2WD	1	2800 ディーゼル	6A/T	3,685,100円	3,350,091円
	2	2000 ガソリン	6A/T	3,106,100円	2,823,727円
4WD	27	2800 ディーゼル	6A/T	3,995,100円	3,631,909円

		北海道地区メーカー希望小売価格※2			
				消費税抜き	
2WD	1	2800 ディーゼル	6A/T	3,718,100円	3,380,091円
	2	2000 ガソリン	6A/T	3,132,500円	2,847,727円
4WD	27	2800 ディーゼル	6A/T	4,028,100円	3,661,909円



Photo: VAN・2WD・2800ディーゼル・標準ボディー・スーパーGL。パノラミックビューモニター<37,400円>、インテリジェントクリアランスソナー<28,600円>、助手席SRSエアバッグ+プリテンショナー&フォースリミッター機構付シートベルト<16,500円>、デジタルインナーミラー<55,000円>はメーカーオプション。7インチT-Connectナビ (ステアリングスイッチ付車) <149,600円 (取付費は別途必要)>は販売店装着オプション。

スーパーGLの主な共通装備



リヤシート
スライド (2段階調整式)・
リクライニング



オールフラット



メッキフロントグリル



フロント
フォグランプ



電動格納式リモコン
メッキドアミラー

※1 沖縄地区は価格が異なります。※2 北海道地区の価格には寒冷地仕様が含まれます (詳しくは販売店におたずねください)。

■価格はメーカー希望小売価格 (消費税10%込み) 21年7月現在のもの) で参考価格です。価格は販売店が独自に定めていますので、詳しくは各販売店におたずねください。

■価格はスペアタイヤ (車両装着タイヤ)、タイヤ交換工具付の価格です。■価格にはオプション価格は含まれていません。■保険料、税金 (除く消費税)、登録料等の諸費用は別途申し受けます。

■自動車リサイクル法の施行により、P45のリサイクル料金が別途必要となります。

■2/5人乗り・5ドア



単位 (mm) 1尺=303mm

Photo: VAN・2WD・2800ディーゼル・ワイドボディスーパーGL。
ボディカラーはブラックマイカ<209>。
デュアルパワースライドドア<96,800円>、
リヤフォグランプ<11,000円>、
寒冷地仕様<27,500円>はメーカーオプション。

価格表

		メーカー希望小売価格※1			
				消費税抜き	
2WD	3	2800 ディーゼル	6A/T	3,829,100円	3,481,000円
	4	2700 ガソリン	6A/T	3,351,100円	3,046,455円
4WD	28	2700 ガソリン	6A/T	3,651,100円	3,319,182円

		北海道地区メーカー希望小売価格※2			
				消費税抜き	
2WD	3	2800 ディーゼル	6A/T	3,862,100円	3,511,000円
	4	2700 ガソリン	6A/T	3,375,300円	3,068,455円
4WD	28	2700 ガソリン	6A/T	3,675,300円	3,341,182円



Photo: VAN・2WD・2800ディーゼル・ワイドボディスーパーGL。デュアルパワースライドドア<96,800円>、リヤフォグランプ<11,000円>、寒冷地仕様<27,500円>はメーカーオプション。
オーディオレスカー<1,320円 (取付費が別途必要)>は販売店装着オプション。



メッキアウトサイド ドアハンドル (フロント) メッキアウトサイド ドアハンドル (スライドドア) メッキバックドアガーニッシュ
イージークローザー (スライドドア・バックドア) 写真はバックドア フルホイールキャップ (スチールホイール用 ハイグレードタイプ) メッキインサイド ドアハンドル (フロント)

■一部写真は機能説明のためにボディの一部を切断したカットモデルです。ルームセパレーターバーは取り外しています。
■写真は機能説明のために各ランプを点灯させたものです。実際の走行状態を示すものではありません。
■写真はスペース説明のためのものであり、通常以外のシート状態では走行できない場合や、ご注意ください項目があります。必ず取扱書をご覧ください。また、走行時には後方視界確保・荷物の転倒防止にご留意ください。
■床面地上高の数値はメーカー設計値であり参考値です。 ■車種番号、装備・仕様の詳しい設定につきましては、P40~45をご覧ください。

■3/6人乗り・5ドア

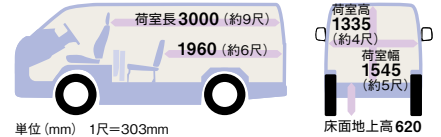

Photo: VAN・2WD・2000ガソリン・DX「GLパッケージ」。
ボディカラーはシルバーマイカメタリック<1E7>。
両側固定式リヤサイドガラス<-13,200円>は
メーカーオプション。

価格表

			メーカー希望小売価格※1		北海道地区メーカー希望小売価格※2		
				消費税抜き		消費税抜き	
2WD	5	2800 ディーゼル	6A/T	3,048,000円	2,770,909円	3,103,000円	2,820,909円
	6	2000 ガソリン	6A/T	2,474,000円	2,249,091円	2,522,400円	2,293,091円
4WD	29	2800 ディーゼル	6A/T	3,359,000円	3,053,636円	3,414,000円	3,103,636円

				メーカー希望小売価格※1		北海道地区メーカー希望小売価格※2	
					消費税抜き		消費税抜き
2WD	5	2800 ディーゼル	6A/T	3,154,000円	2,867,273円	3,187,000円	2,897,273円
	6	2000 ガソリン	6A/T	2,578,000円	2,343,636円	2,604,400円	2,367,636円
4WD	29	2800 ディーゼル	6A/T	3,465,000円	3,150,000円	3,498,000円	3,180,000円

■3人乗り・5ドア

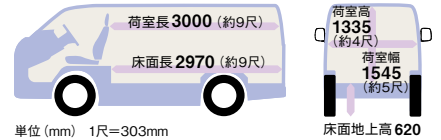

Photo: VAN・4WD・2800ディーゼル・DX。
ボディカラーはライトイエロー<599>。

価格表

				メーカー希望小売価格※1	
					消費税抜き
2WD	7	2800 ディーゼル	6A/T	3,007,500円	2,734,091円
	8	2000 ガソリン	6A/T	2,432,500円	2,211,364円
4WD	30	2800 ディーゼル	6A/T	3,318,500円	3,016,818円

				北海道地区メーカー希望小売価格※2	
					消費税抜き
2WD	7	2800 ディーゼル	6A/T	3,062,500円	2,784,091円
	8	2000 ガソリン	6A/T	2,480,900円	2,255,364円
4WD	30	2800 ディーゼル	6A/T	3,373,500円	3,066,818円

■3/6/9人乗り・4ドア

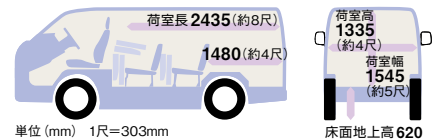

Photo: VAN・4WD・2800ディーゼル・DX。
ボディカラーはホワイト<058>。
リヤホイールハウスカバー、リヤヒーター、
寒冷地仕様はセットで
メーカーオプション<82,500円>。

価格表

				メーカー希望小売価格※1		北海道地区メーカー希望小売価格※2	
					消費税抜き		消費税抜き
2WD	9	2800 ディーゼル	6A/T	3,134,000円	2,849,091円	3,216,500円	2,924,091円
	10	2000 ガソリン	6A/T	2,560,000円	2,327,273円	2,635,900円	2,396,273円
4WD	31	2800 ディーゼル	6A/T	3,445,000円	3,131,818円	3,527,500円	3,206,818円

				メーカー希望小売価格※1		北海道地区メーカー希望小売価格※2	
					消費税抜き		消費税抜き
2WD	9	2800 ディーゼル	6A/T	3,240,000円	2,945,455円	3,300,500円	3,000,455円
	10	2000 ガソリン	6A/T	2,665,000円	2,422,727円	2,718,900円	2,471,727円
4WD	31	2800 ディーゼル	6A/T	3,551,000円	3,228,182円	3,611,500円	3,283,182円

※1 沖縄地区は価格が異なります。※2 北海道地区の価格には寒冷地仕様が含まれます (詳しくは販売店におたずねください)。

■価格はメーカー希望小売価格(消費税10%込み)21年7月現在のもの)で参考価格です。価格は販売店が独自に定めていますので、詳しくは各販売店におたずねください。

■価格はスベアタイヤ(車両装着タイヤ)、タイヤ交換用工具付の価格です。■価格にはオプション価格は含まれていません。■保険料、税金(除く消費税)、登録料等の諸費用は別途申し受けます。

■自動車リサイクル法の施行により、P45のリサイクル料金が別途必要となります。

■3/6人乗り・4ドア

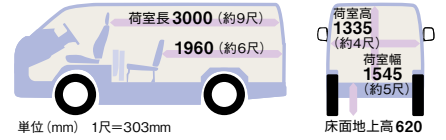

Photo: VAN・2WD・2800ディーゼル・DX。
ボディカラーはホワイト<058>。

価格表

			メーカー希望小売価格※1		北海道地区メーカー希望小売価格※2		
				消費税抜き		消費税抜き	
2WD	11	2800 ディーゼル	6A/T	3,015,000円	2,740,909円	3,070,000円	2,790,909円
	12	2000 ガソリン	6A/T	2,420,000円	2,200,000円	2,468,400円	2,244,000円
4WD	32	2800 ディーゼル	6A/T	3,328,000円	3,025,455円	3,383,000円	3,075,455円

				メーカー希望小売価格※1		北海道地区メーカー希望小売価格※2	
					消費税抜き		消費税抜き
2WD	11	2800 ディーゼル	6A/T	3,121,000円	2,837,273円	3,154,000円	2,867,273円
	12	2000 ガソリン	6A/T	2,527,000円	2,297,273円	2,553,400円	2,321,273円
4WD	32	2800 ディーゼル	6A/T	3,432,000円	3,120,000円	3,465,000円	3,150,000円

■3人乗り・4ドア

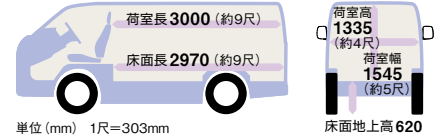

Photo: VAN・4WD・2800ディーゼル・DX。
ボディカラーはダークブルーマイカメタリック <8P4>。

価格表

				メーカー希望小売価格※1	
					消費税抜き
2WD	13	2800 ディーゼル	6A/T	2,974,500円	2,704,091円
	14	2000 ガソリン	6A/T	2,385,500円	2,168,636円
4WD	33	2800 ディーゼル	6A/T	3,284,500円	2,985,909円

				北海道地区メーカー希望小売価格※2	
					消費税抜き
2WD	13	2800 ディーゼル	6A/T	3,029,500円	2,754,091円
	14	2000 ガソリン	6A/T	2,433,900円	2,212,636円
4WD	33	2800 ディーゼル	6A/T	3,339,500円	3,035,909円

ロングバン・標準ボディ・標準ルーフ・標準フロアの室内



Photo: VAN・2WD・2000ガソリン・DX・3/6人乗り・5ドア。AM/FMはメーカーオプション。

<リヤシートアレンジ>

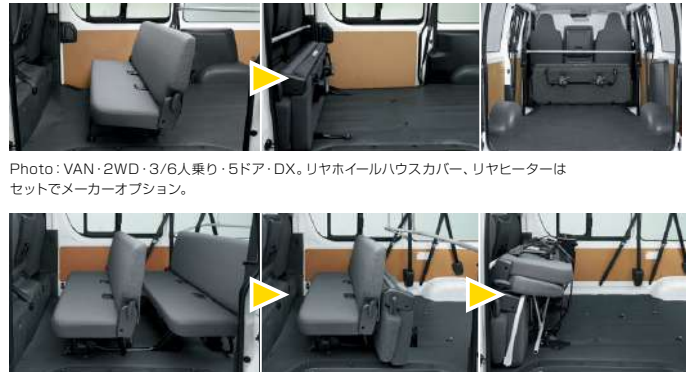

Photo: VAN・2WD・3/6人乗り・5ドア・DX。リヤホイールハウスカバー、リヤヒーターはセットでメーカーオプション。



Photo: VAN・4WD・3/6/9人乗り・4ドア・DX。

“GLパッケージ” ■色の車種番号に設定。	内外装にハイグレードの 装備を採用したDXです。 装備につきましてはP19をご覧ください。	<ul style="list-style-type: none"> ■カラードバンパー (フロント・リア) / メッキフロントグリル ■電動格納式リモコンドアミラー ■メッキバックドアガーニッシュ ■リヤコンビネーションランプ (クリアランスタイプ) 	<ul style="list-style-type: none"> ■フルホイールキャップ (スチールホイール用ハイグレードタイプ) ■プライバシーガラス (リヤサイド・リヤクォーター・バックドア) ■リヤホイールハウスカバー (除くジャストロー)
---------------------------------	---	--	--

■写真は機能説明のために各ランプを点灯させたものです。実際の走行状態を示すものではありません。
 ■写真はスペース説明のためのものであり、通常以外のシート状態では走行できない場合や、ご注意ください。また、走行時には後方視界確保・荷物の転倒防止にご留意ください。
 ■床面上高、床面長の数値はメーカー設計値であり参考値です。 ■車種番号、装備・仕様の詳しい設定につきましては、P40~45をご覧ください。

VAN DX ロングバン・標準ボディ・標準ルーフ・標準フロア (2WD/4WD) / ジャストロー (2WD)

■標準フロア・3人乗り (ルートバン)・4ドア



単位 (mm) 1尺=303mm

Photo: VAN・2WD・2000ガソリン・DX。ボディカラーはホワイト<058>。

価格表

		メーカー希望小売価格※1			
				消費税抜き	
2WD	15	2800 ディーゼル	6A/T	2,951,500円	2,683,182円
	16	2000 ガソリン	6A/T	2,363,500円	2,148,636円
4WD	34	2800 ディーゼル	6A/T	3,262,500円	2,965,909円

		北海道地区メーカー希望小売価格※2			
				消費税抜き	
2WD	15	2800 ディーゼル	6A/T	3,006,500円	2,733,182円
	16	2000 ガソリン	6A/T	2,411,900円	2,192,636円
4WD	34	2800 ディーゼル	6A/T	3,317,500円	3,015,909円

■ジャストロー・3/6人乗り・5ドア

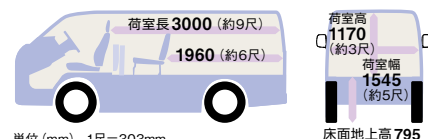

単位 (mm) 1尺=303mm

Photo: VAN・2WD・2000ガソリン・DX。ボディカラーはライトイエロー<599>。

価格表

		メーカー希望小売価格※1		北海道地区メーカー希望小売価格※2	
		消費税抜き		消費税抜き	
2WD	17	2800 ディーゼル	6A/T	3,115,000円	2,831,818円
	18	2000 ガソリン	6A/T	2,530,000円	2,300,000円
				3,170,000円	2,881,818円
				2,578,400円	2,344,000円

		メーカー希望小売価格※1		北海道地区メーカー希望小売価格※2	
		消費税抜き		消費税抜き	
2WD	17	2800 ディーゼル	6A/T	3,221,000円	2,928,182円
	18	2000 ガソリン	6A/T	2,630,000円	2,390,909円
				3,254,000円	2,958,182円
				2,656,400円	2,414,909円

VAN DX ロングバン・標準ボディ・ハイルーフ・標準フロア (2WD/4WD)

■3/6人乗り・5ドア

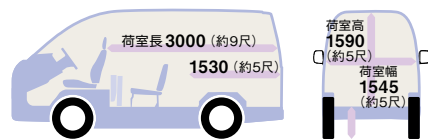

単位 (mm) 1尺=303mm

Photo: VAN・2WD・2000ガソリン・DX。ボディカラーはホワイト<058>。

価格表

		メーカー希望小売価格※1		北海道地区メーカー希望小売価格※2	
		消費税抜き		消費税抜き	
2WD	19	2800 ディーゼル	6A/T	3,126,000円	2,841,818円
	20	2000 ガソリン	6A/T	2,551,000円	2,319,091円
				3,181,000円	2,891,818円
				2,599,400円	2,363,091円
4WD	35	2800 ディーゼル	6A/T	3,438,000円	3,125,455円
				3,493,000円	3,175,455円

		メーカー希望小売価格※1		北海道地区メーカー希望小売価格※2	
		消費税抜き		消費税抜き	
2WD	19	2800 ディーゼル	6A/T	3,232,000円	2,938,182円
	20	2000 ガソリン	6A/T	2,658,000円	2,416,364円
				3,265,000円	2,968,182円
				2,684,400円	2,440,364円
4WD	35	2800 ディーゼル	6A/T	3,543,000円	3,220,909円
				3,576,000円	3,250,909円

※1 沖縄地区は価格が異なります。※2 北海道地区の価格には寒冷地仕様が含まれます (詳しくは販売店におたずねください)。

■価格はメーカー希望小売価格 (消費税10%込み) 21年7月現在のもの) で参考価格です。価格は販売店が独自に定めていますので、詳しくは各販売店におたずねください。

■価格はスベアタイヤ (車両装着タイヤ)、タイヤ交換用工具付の価格です。■価格にはオプション価格は含まれていません。■保険料、税金 (除く消費税)、登録料等の諸費用は別途申し受けます。

■自動車リサイクル法の施行により、P45のリサイクル料金が別途必要となります。

VAN DX ロングバン・標準ボディ・ハイルーフ・標準フロア (2WD/4WD) / ジャストロー (2WD)

■標準フロア・ 3/6人乗り・4ドア

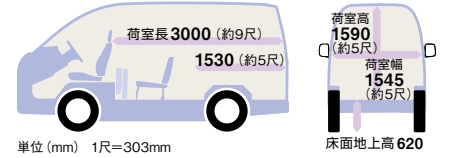

単位 (mm) 1尺=303mm

Photo: VAN・2WD・2000ガソリン・DX。
ボディカラーはホワイト<058>。

価格表

			メーカー希望小売価格※1		北海道地区メーカー希望小売価格※2		
			消費税抜き	消費税抜き	消費税抜き	消費税抜き	
2WD	21	2800 ディーゼル	6A/T	3,093,000円	2,811,818円	3,148,000円	2,861,818円
	22	2000 ガソリン	6A/T	2,518,000円	2,289,091円	2,566,400円	2,333,091円
4WD	36	2800 ディーゼル	6A/T	3,405,000円	3,095,455円	3,460,000円	3,145,455円

				メーカー希望小売価格※1		北海道地区メーカー希望小売価格※2				
				消費税抜き	消費税抜き	消費税抜き	消費税抜き			
2WD	"GLパッケージ"			21	2800 ディーゼル	6A/T	3,199,000円	2,908,182円	3,232,000円	2,938,182円
	22	2000 ガソリン	6A/T	2,624,000円	2,385,455円	2,650,400円	2,409,455円			
4WD	"GLパッケージ"			36	2800 ディーゼル	6A/T	3,510,000円	3,190,909円	3,543,000円	3,220,909円

■ジャストロー・ 3/6人乗り・5ドア

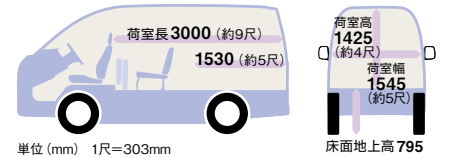

単位 (mm) 1尺=303mm

Photo: VAN・2WD・2800ディーゼル・DX。
ボディカラーはシルバーマイカメタリック<1E7>。
プライバシーガラス (リヤサイド・リヤクォーター・バックドア) <16,500円>はメーカーオプション。

価格表

				メーカー希望小売価格※1		北海道地区メーカー希望小売価格※2	
				消費税抜き	消費税抜き	消費税抜き	消費税抜き
2WD	23	2800 ディーゼル	6A/T	3,194,000円	2,903,636円	3,249,000円	2,953,636円
	24	2000 ガソリン	6A/T	2,608,000円	2,370,909円	2,656,400円	2,414,909円

				メーカー希望小売価格※1		北海道地区メーカー希望小売価格※2				
				消費税抜き	消費税抜き	消費税抜き	消費税抜き			
2WD	"GLパッケージ"			23	2800 ディーゼル	6A/T	3,299,000円	2,999,091円	3,332,000円	3,029,091円
	24	2000 ガソリン	6A/T	2,715,000円	2,468,182円	2,741,400円	2,492,182円			

VAN DX スーパーロングバン・ワイドボディ・ハイルーフ・標準フロア (2WD/4WD)

■2/5人乗り・4ドア (ディーゼル車) ■3/6人乗り・4ドア (ガソリン車)

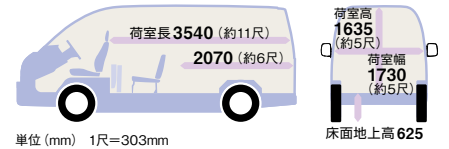

単位 (mm) 1尺=303mm

Photo: VAN・2WD・2800ディーゼル・DX。
ボディカラーはダークブルーマイカメタリック<8P4>。

価格表

				メーカー希望小売価格※1		北海道地区メーカー希望小売価格※2	
				消費税抜き	消費税抜き	消費税抜き	消費税抜き
2WD	25	2800 ディーゼル	6A/T	3,181,000円	2,891,818円	3,236,000円	2,941,818円
	26	2700 ガソリン	6A/T	2,714,000円	2,467,273円	2,760,200円	2,509,273円
4WD	37	2800 ディーゼル	6A/T	3,493,000円	3,175,455円	3,548,000円	3,225,455円
	38	2700 ガソリン	6A/T	3,025,000円	2,750,000円	3,071,200円	2,792,000円

				メーカー希望小売価格※1		北海道地区メーカー希望小売価格※2				
				消費税抜き	消費税抜き	消費税抜き	消費税抜き			
2WD	"GLパッケージ"			25	2800 ディーゼル	6A/T	3,286,000円	2,987,273円	3,319,000円	3,017,273円
	26	2700 ガソリン	6A/T	2,820,000円	2,563,636円	2,844,200円	2,585,636円			
4WD	"GLパッケージ"			37	2800 ディーゼル	6A/T	3,597,000円	3,270,000円	3,630,000円	3,300,000円
	38	2700 ガソリン	6A/T	3,131,000円	2,846,364円	3,155,200円	2,868,364円			

"GLパッケージ"

■色の車種番号に設定。内外装にハイグレードの装備を採用したDXです。装備につきましてはP19をご覧ください。

トヨタ ハイエース主要装備一覧表〔パン〕

標準装備 メーカーオプション (ご注文時に申し受けます) 販売店装着オプション

	掲載ページ	スーパー GL 2/5人乗り	DX				
			3/6/9人乗り "GLパッケージ"	2/5人乗り・3/6人乗り "GLパッケージ"	3人乗り	3人乗り (ルートパン)	
タイヤ&ホイール	195/80R15 107/105N LT (15×6J スチールホイール)	—				除くジャストロー	
	185/75R15 106/104N LT (15×6J スチールホイール)	—				ジャストロー	
	195/80R15 107/105N LT (15×6J アルミホイール)	30	66,000円 (消費税抜き60,000円)	除くジャストロー 66,000円 (消費税抜き60,000円)			
	フルホイールキャップ (スチールホイール用)	19-30:35	ハイグレードタイプ	ハイグレードタイプ		ハイグレードタイプ	
安全性	Toyota Safety Sense プリクラッシュセーフティ (歩行者〔昼〕検知機能付衝突回避支援タイプ/ミリ波レーダー+単眼カメラ方式)・レーンデパーチャーアラート・オートマチックハイビーム	*1	22-23				
		—	—	-77,000円 (消費税抜き70,000円)	-77,000円 (消費税抜き70,000円)		
	VSC&TRC・EBD (電子制動力配分制御) 付ABS+ブレーキアシスト・ヒルスタートアシストコントロール・緊急ブレーキシグナル		26-27				
	パノラミックビューモニター	*2 *3	24	37,400円 (消費税抜き34,000円)	37,400円 (消費税抜き34,000円)		
	インテリジェントクリアランスソナー 〔パーキングサポートブレーキ (静止物)〕	*4	25	28,600円 (消費税抜き26,000円)	28,600円 (消費税抜き26,000円)		
	SRSエアバッグ+プリテンショナー&フォースリミッター機構付シートベルト		27	16,500円 (消費税抜き15,000円)	16,500円 (消費税抜き15,000円)		
	運転席						
	助手席	*5					
	リヤフォグランプ (右側のみ)	*6		11,000円 (消費税抜き10,000円)	11,000円 (消費税抜き10,000円)		
外装	カラードバンパー (フロント・リヤ)		19				
		両側スライド式	6-19	*7		*8	*8
		UVカットグリーン	—				
	リヤサイドガラス		—	-13,200円 (消費税抜き12,000円)	-13,200円 (消費税抜き12,000円)	-13,200円 (消費税抜き12,000円)	*8
		両側固定式	—				
		UVカットグリーン	—				
	リヤクォーターガラス		19		*8		*8
		両側固定式	—				
		UVカットグリーン	—				
	バックドアガラス		19		16,500円 (消費税抜き15,000円) *8	16,500円 (消費税抜き15,000円) *8	16,500円 (消費税抜き15,000円) *8
	UVカットグリーン	—					
フロントグリル		19-34	メッキ	メッキ	シルバー塗装	メッキ	シルバー塗装
メッキアウトサイドドアハンドル (フロント・スライドドア)		35					
メッキバックドアガーニッシュ		19-35					
リヤメッキエンブレム (車名+グレードロゴ)		—					
視界	マルチリフレクターハロゲンヘッドランプ〔マニュアルレベリング機能付〕		27	66,000円 (消費税抜き60,000円)	66,000円 (消費税抜き60,000円)		
	LEDヘッドランプ (ロービーム) [オートレベリング機能付]		27				
	フロントフォグランプ		27-34				
	アウターミラー	電動格納式リモコンドアミラー *2	19-27-34	メッキ	22,000円 (消費税抜き20,000円) *9		22,000円 (消費税抜き20,000円) *9
		ヒーター付 *10	—	メッキ			
		ドアミラー (運転席側・助手席側)	—				
	デジタルインナーミラー	(カメラ洗浄機能付)	25	55,000円 (消費税抜き50,000円)	55,000円 (消費税抜き50,000円)		
		[バックモニター内蔵] (カメラ洗浄機能付) *3 *11	25	81,400円 (消費税抜き74,000円)	81,400円 (消費税抜き74,000円)		
		自動防眩インナーミラー [バックモニター内蔵] *3 *11	25	37,400円 (消費税抜き34,000円)	37,400円 (消費税抜き34,000円)		
		ウォッシャー連動間欠式フロントワイパー		27	時間調整式		
	リヤアンダーミラー	*3					
	間欠式リヤワイパー						
	リヤウインドウデフォグガー (タイマー付)						
計器盤・操作性	オブデイトロメーター (タコメーター・マルチインフォメーションディスプレイ付)		13				
	コンライト (ライト自動点灯・消灯システム)		27				
	エコドライブインジケータランプ		30				
	車速感知パワードアロック (運転席・助手席ドアキー連動、衝撃感知ドアロック解除システム付)		—				
	ワイヤレスドアロックリモートコントロールキー (2個)		—				
	スマートエントリー&スタートシステム (スマートキー×2) *12		18				
	盗難防止システム (イモビライザーシステム〔国土交通省認可品〕・オートアラーム)		—				
	イージークローザー (スライドドア・バックドア)		8-35				
	デュアルパワースライドドア (挟み込み防止機能付) *7		8	96,800円 (消費税抜き88,000円)			
	スライドドア全開ストッパー		11				
ステアリングスイッチ (オーディオ) *13		18					
シート	シート表皮		14	トリコット	ジャージ		
	フロントシート	フルリクライニング (運転席・助手席)	—	運転席・助手席	運転席		
		シートスライド	—	分割式	一体式		
		ヘッドレスト	—				
	シートバックポケット	—					
リヤシート	スライド (2段階調整式)・リクライニング	15-34					
	分割式ヘッドレスト (2個)	—					
室内装備	インストルメントパネルアッパー一部シルバーメタリック加飾		—				
	センターコンソール (リヤ席用カップホルダー2個付)		16			2/5人乗り 3/6人乗り	
	マルチユースシートバックコンソール (リヤ席用カップホルダー2個付)		—				
	助手席アッパーボックス *5		—				
	大型センターポケット [ワイドボディのみ]		—				
	ファブリックサンバイザー (運転席・助手席)		17		バニティミラー付		
	運転席カードホルダー *14		—				
	スライドドアボトルホルダー		—				
		マップランプ付	—				
	ルームランプ	フロント	16				
	LEDダウンライト	—					
	リヤ	9	大型	*15			
	バックドア	—	標準ボディ	除くスーパーロング			
	フロントドア	—	成形+表皮巻き	成形			
	スライドドア&クォーター	—	成形フルトリム	ボード			
	バックドア	—	成形	ボード			
ピラーガーニッシュ	センターアッパー	—			*16		
	クォーター&リヤ	—					
リヤクォータートリムポケット		17					
大型成形スライドドアステップ (ステップランプ付)		9					

掲載ページ	スーパー GL	DX						
		2/5人乗り	3/6/9人乗り "GLパッケージ"	2/5人乗り・3/6人乗り "GLパッケージ"	3人乗り	3人乗り (ルードバン)		
室内装備	成形天井	—	フロント					
	フロアカーペット材質	—	オレフィン					
	アクセサリソケット (DC12V・120W)	*17	オレフィン (フロントのみ)					
	アクセサリコンセント (AC100V・100W) *18	インストルメントパネル部 リヤクォータートリム部	9,900円 (消費税抜き9,000円)					
	アシストグリップ	—	助手席					
リヤホイールハウスカバー [標準フロアのみ]	19	トリム一体	*19	*20	*19	*20	*19	*20
タイダウンフック	17	4個	4個		6個			
空調	フロントエアコン	—	オート	ダイヤル式				
	フロントエアコンコントロールパネル	18	プッシュ式	60,500円 (消費税抜き55,000円) *16				
	リヤクーラー (冷房)		27,500円 (消費税抜き25,000円) *21		27,500円 (消費税抜き25,000円)		27,500円 (消費税抜き25,000円) *22	
	リヤヒーター (暖房)							
ナビ・オーディオ	スピーカー	18	4スピーカー	2スピーカー				
	AM/FM (AUX端子付)		11,000円 (消費税抜き10,000円)					
	オーディオレス (カパレス)	—						
	トヨタ純正ナビ・オーディオ	*23						
	オーディオレスカバー	*11						
アンテナ	18	ガラスアンテナ	ピラーアンテナ					
その他	寒冷地仕様 (スライドドア アウトサイドモールディングなど) *24	31	*21					

- <メーカーオプション>はご注文時に申し受けます。メーカーの工場では装着するため、ご注文後はお受けできませんのでご了承ください。
- 価格はメーカー希望小売価格 (消費税10%込み) '21年7月現在のもの)で参考価格です。価格は販売店が独自に定めていますので、詳しくは各販売店におたずねください。
- *1.レーダークルーズコントロールシステムの機能は搭載されていません。
 - *2.パノラミックビューモニターを選択した場合、カメラ付 (左右) 電動格納式リモコンドアミラーとなります。また、パノラミックビューモニターにナビゲーションシステムは含まれません。パノラミックビューモニターの映像を表示するには、販売店装着オプションのトヨタ純正ナビの装着が必要です。
 - *3.パノラミックビューモニター、デジタルインナーミラー [バックモニター内蔵]、自動防眩インナーミラー [バックモニター内蔵] のいずれかを選択した場合、リヤアンダーミラーは非装着となります。
 - *4. Toyota Safety Sense の非装着を選択した場合は選択できません。
 - *5. 助手席SRSエアバッグ+プリテンションナー&フォースリミッター機構付シートベルトを選択した場合、助手席シートベルト非着用ウォーニング+リマインダーが装着されます。また、助手席アッパーボックスは非装着となります。
 - *6. 寒冷地仕様を選択した場合のみ装着できます。その場合、リヤフォグランプは右側のバックアップランプと入れ替わり、インナーレンズが赤色になります。
 - *7. デュアルパワースライドドアを選択した場合、リヤサイドガラスは両側固定式となります。なお、デュアルパワースライドドアの価格には、リヤサイドガラスの価格を含みます。また、キーとインストルメントパネルにスライドドア開閉スイッチが装着されます。
 - *8. フライバーガラスは、リヤサイドガラス、リヤクォーターガラス、バックドアガラスのセットでメーカーオプションとなります。
 - *9. パノラミックビューモニターを選択した場合、セットでメーカーオプションとなります。その場合、DXは<59,400円(消費税抜き54,000円)>となります。また、電動格納式リモコンドアミラーは単独装着も可能です。
 - *10. ヒーター付ミラーは寒冷地仕様を選択した場合、セットでメーカーオプションとなります。フロントアンダーミラーにはヒーターは装着されません。
 - *11. パノラミックビューモニターを選択した場合は選択できません。
 - *12. 挿込み型心臓ペースメーカー等の機器をご使用の方は、電波によりこれらの機器に影響を及ぼすおそれがありますので、車両に搭載された発信機から約22cm以内に挿込み型心臓ペースメーカーなどの機器を近づけないようにしてください。電波発信を停止することもできますので販売店にご相談ください。
 - *13. 販売店装着オプションのナビ・オーディオを装着した場合、操作可能となります。
 - *14. 販売店装着オプションのETC車載器を装着した場合、非装着となります。
 - *15. スーパーロングのリヤルームランプは2個になります。
 - *16. リヤクーラーとセンターアッパービラーガーニッシュはセットでメーカーオプションとなります。
 - *17. 120W以下の電気製品をご使用ください。ただし、120W以下の電気製品でも正常に作動しない場合があります。詳しくは販売店におたずねください。
 - *18. 合計100W以下の電気製品をご使用ください。ただし、100W以下の電気製品でも正常に作動しない場合があります。詳しくは販売店におたずねください。
 - *19. リヤヒーターを選択した場合、セットでメーカーオプションとなります。
 - *20. リヤホイールハウスカバーは単独装着可能です。
 - *21. 寒冷地仕様とリヤヒーターはセットでメーカーオプション。なお、リヤヒーターは単独でも装着可能です。
 - *22. 寒冷地仕様を選択した場合のみ装着できます。
 - *23. オーディオレスの場合のみ装着できます。販売店装着オプションとしてナビ・オーディオを多数ご用意しています。詳しくは別冊のAUDIO VISUAL & NAVIGATION CATALOGUEをご覧ください。販売店におたずねください。
 - *24. 寒冷地仕様の内容、価格につきましては販売店にお問い合わせください。なお、北海道地区は寒冷地仕様が全車標準装備となります。
- "GLパッケージ"はグレード名称ではありません。 ■事業用登録の場合は構造要件が異なります。詳しくは販売店におたずねください。

<全車標準装備>

- スペアタイヤ (車両装着タイヤ) ●タイヤ交換用具 ●フロントスタビライザー ●ベンチレーテッドディスクブレーキ (フロント) ●リーディングトレーリング式ドラムブレーキ (リヤ)
- ステッキ式パーキングブレーキ ●フロントELR付3点式シートベルト (DX中央席は2点式) ●リヤ外側ELR付3点式・中央席2点式シートベルト [除く3人乗り]
- スライドドアチャイルドプロテクター [除く3人乗り] ●LED式ハイマウントストップランプ ●リヤバンパー (ステップ付) ●カロードスライドドアレール
- UVカット機能付グリーンガラス (ウインドシールド・フロントサイド) ●フロントアンダーミラー ●防眩式インナーミラー ●メーター照度コントロール ●トリップメーター
- 排出ガス浄化スイッチ (触媒浄化用) [ディーゼル車のみ] ●クロック (メーター内蔵) ●運転席シートベルト非着用ウォーニング+リマインダー ●半ドアウォーニング
- キー抜き忘れ防止ウォーニング ●ランプ消し忘れ防止ウォーニング ●フェューエル残量ウォーニング ●フェューエルリッドオープナー
- パワーウィンドウ (運転席・助手席) [運転席/キーOFF後作動可能ワンタッチ式・挟み込み防止機能付] ●電気式ドアロック ●チルトステアリング
- エンジン回転数感応型パワーステアリング ●4本スポークステアリングホイール (ベゼル付) ●イルミネーテッドエントリーシステム ●照明付灰皿 ●センターポケット [DXのみ]
- カップホルダー (運転席・助手席) ●フロントドアボトルホルダー ●グローブボックス ●助手席アンダートレイ ●フロントビラーガーニッシュ ●フットレスト
- ルームセパレーターバー (ワイドボディスーパーGL、ハイルーフ車は2本) ●バックドアインサイドハンドル ●バックドアストラップ 等

BODY COLOR ボディカラーおよび内装色は撮影、印刷インキの関係で実際の色とは異なって見えることがあります。

SEAT COLOR

ホワイト <058> ホワイトパールクリスタルシャイン <070> シルバーマイカメタリック <1E7> トリコット (スーパーGL)

ブラックマイカ <209> ライトイエロー <599> ダークブルーマイカメタリック <8P4> ジャージ (DX・DX "GLパッケージ")

内外配色一覧表

	内装色	ボディカラー<カラーコード>					
		ダークグレー	ホワイト <058>	ホワイトパールクリスタルシャイン <070>	シルバーマイカメタリック <1E7>	ブラックマイカ <209>	ライトイエロー <599>
スーパーGL			33,000円 (消費税抜き30,000円)				
DX	"GLパッケージ"				ロングボディのみ		

■価格はメーカー希望小売価格 (消費税10%込み) '21年7月現在のもの)で参考価格です。価格は販売店が独自に定めていますので、詳しくは各販売店におたずねください。

トヨタ ハイエース主要諸元表 (パン) 2WD ●4WDはP44~45をご覧ください。

駆動方式				スーパーGL		DX								
グレード				ロング		ロング								
ボディ長				4ナンバー		1ナンバー								
ナンバープレート分類番号				標準		ワイド								
ボディ幅				標準ルーフ		ミドルルーフ								
ルーフ形状				標準		標準								
フロア形状				3/6人		3人								
定員				3/6/9人		3/6人								
ドア数		5ドア		5ドア		4ドア								
ディーゼル	最大積載量	1000/850kg積		1000/850kg積		1150/1000kg積		1200kg積		1150/1000/850kg積		1150/1000kg積		
	車両型式	2800 ディーゼル	6速オートマチック (6 Super ECT)	1 3DF-GDH201V-SRTEY	3 3DF-GDH211K-KRTEY	5 3DF-GDH201V-SRTDY *1	7 3DF-GDH201V-SFTDY	9 3DF-GDH201V-RHTDY *1	11 3DF-GDH201V-RRTDY *1					
	車両重量*2	(kg)		1,930	2,040	1,860	1,840	1,850	1,830					
	車両総重量*2	(kg)		3,040/3,055	3,150/3,165	3,175/3,190	3,205	3,165/3,195	3,145/3,160					
	最小回転半径	(m)		5.0	5.2			5.0						
		(km/L)		11.3	11.3			11.3						
	燃料消費率 (国土交通省 審査値)	WLTCモード	市街地モード	(km/L)	8.9	8.9			8.9					
			郊外モード	(km/L)	11.5	11.5			11.5					
高速道路モード			(km/L)	12.6	12.6			12.6						
JCO8モード			(km/L)	12.4	12.2			13.0*3						
ガソリン	最大積載量	1000/850kg積		1000/850kg積		1250/1050kg積		1250kg積		1200/1000/850kg積		1250/1050kg積		
	車両型式	2700 ガソリン	6速オートマチック (6 Super ECT)	—	4 3BF-TRH211K-KRTEK	—	—	—	—					
		2000 ガソリン	6速オートマチック (6 Super ECT)	2 3BF-TRH200V-SRTEK	—	6 3BF-TRH200V-SRTDK *1	8 3BF-TRH200V-SFTDK	10 3BF-TRH200V-RHTDK *1	12 3BF-TRH200V-RRTDK *1					
	車両重量*2	(kg)		1,770	1,890	1,690	1,670	1,680	1,660					
	車両総重量*2	(kg)		2,880/2,895	3,000/3,015	3,105/3,070	3,085	3,045/3,025	3,075/3,040					
	最小回転半径	(m)		5.0	5.2			5.0						
		(km/L)		9.2	8.8			9.3						
	燃料消費率 (国土交通省 審査値)	WLTCモード	市街地モード	(km/L)	6.8	6.5			6.9					
郊外モード			(km/L)	9.4	9.2			9.5						
高速道路モード			(km/L)	10.7	10.0			10.6						
JCO8モード			(km/L)	10.6	9.6			10.7						
車両寸法 (mm)	全長	4,695		4,840				4,695						
	全幅	1,695		1,880				1,695						
	全高	1,980		2,105				1,980						
	ホイールベース	2,570		2,570				2,570						
	トレッド	前	1,470		1,655				1,470					
		後	1,465		1,650				1,465					
最低地上高*	195		195				195							
荷室寸法 (mm)	内側寸法	長	3,000/1,855		3,000/1,840		3,000/1,960		3,000		2,435/1,480		3,000/1,960	
		幅	1,520		1,705				1,545					
		高	1,320		1,390				1,335					
タイヤサイズ (前後)	195/80R15 107/105N LT		195/80R15 107/105N LT				195/80R15 107/105N LT							

*社内測定値

*1. "GLパッケージ" 装着車の車両型式は末尾に "G" が付きます。*2. デュアルパワーサイドドアを装着した場合は20kg、リヤクーラー、リヤヒーターを装着した場合は10kg、寒冷地仕様を装着した場合はディーゼル車で30kg、それぞれ増加します。*3. オプション等の装着により、車両重量が1,880kg以上の場合は、JC08モード12.4km/L、WLTCモード11.3km/Lとなります。*4. オプション等の装着により、車両重量が2,000kg以上の場合は、JC08モード12.2km/L、WLTCモード11.3km/Lとなります。*5. オプション等の装着により、車両重量が1,660kg以上の場合は、JC08モード10.7km/L、WLTCモード9.3km/Lとなります。*6. オプション等の装着により、車両重量が1,770kg以上の場合は、JC08モード10.2km/L、WLTCモード8.8km/Lとなります。*7. オプション等の装着により、車両重量が1,880kg以上の場合は、JC08モード9.6km/L、WLTCモード8.8km/Lとなります。

●主要燃費改善対策として、1TR-FEガソリン車と2TR-FEガソリン車には可変バルブタイミング、電子制御式燃料噴射、充電制御を採用しています。1GD-FTVディーゼル車には直噴エンジン、電子制御式燃料噴射、過給器、インタークーラー、高圧噴射を採用しています。

●燃料消費率は、定められた試験条件のもとでの値です。お客様の使用環境 (気象、渋滞等) や運転方法 (急発進、エアコン使用等) に応じて燃料消費率は異なります。

●WLTCモードは、市街地、郊外、高速道路の各走行モードを平均的な使用時間配分で構成した国際的な走行モードです。市街地モードは、信号や渋滞等の影響を受ける比較的低速な走行を想定し、郊外モードは、信号や渋滞等の影響をあまり受けない走行を想定、高速道路モードは、高速道路等での走行を想定しています。

寸法図 単位 (mm)

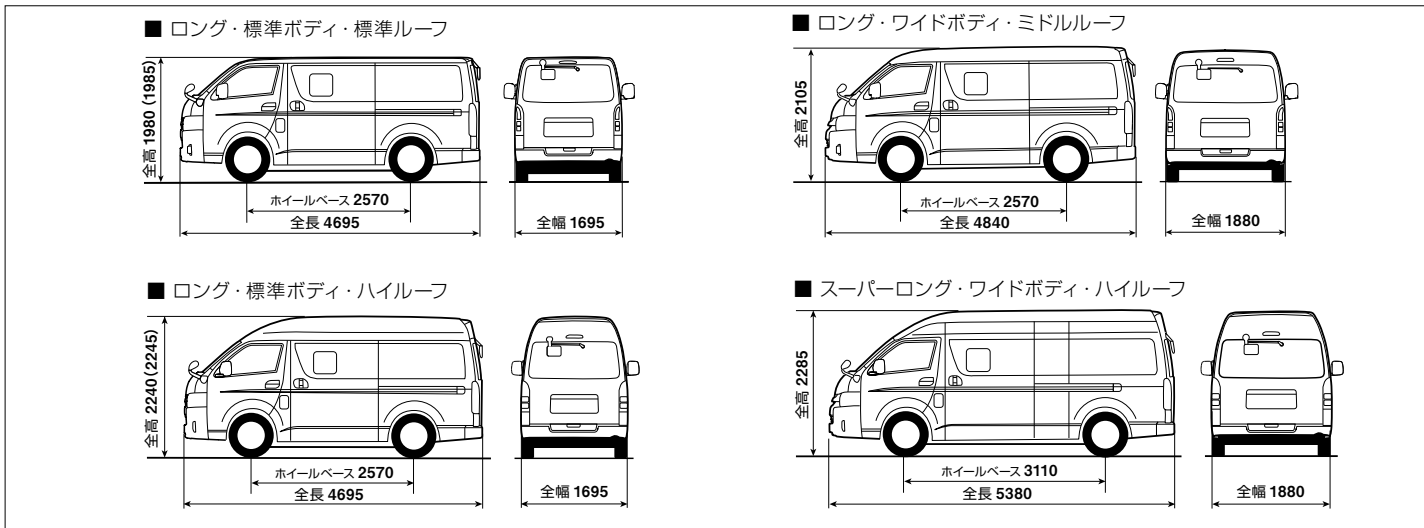

● () 内数値はジャストロー。

2WD							
DX ロング 4ナンバー 標準 標準ルーフ				DX ロング 1ナンバー 標準 ハイルーフ			
標準		ジャストロー		標準		標準	
3人		3人(ルートバン)		3/6人		3/6人	
4ドア		5ドア		5ドア		4ドア	
1200kg積		1200kg積		1000/850kg積		1150/1000kg積	
13	15	17	19	21	23	25	—
3DF-GDH201V-RFTDY	3DF-GDH201V-RBTDY	3DF-GDH201V-SMTDY *1	3DF-GDH201K-FRTDY *1	3DF-GDH201K-ERTDY *1	3DF-GDH201K-FMTDY *1	3DF-GDH221K-LRTDY *1	—
1,810	1,800	1,920	1,890	1,870	1,950	2,020	—
3,175	3,165	3,085/3,100	3,205/3,220	3,185/3,200	3,115/3,130	3,130/3,145	—
5.0		5.0		5.0		6.1	
11.3		11.3		11.3		11.3	
8.9		8.9		8.9		8.9	
11.5		11.5		11.5		11.5	
12.6		12.6		12.6		12.6	
13.0		12.4		12.4		12.2	
1250kg積		1250kg積		1000/850kg積		1000/850kg積	
—	—	—	—	—	—	—	26
14	16	18	20	22	24	—	—
3BF-TRH200V-RFTDK	3BF-TRH200V-RBTDK	3BF-TRH200V-SMTDK *1	3BF-TRH200K-FRTDK *1	3BF-TRH200K-ERTDK *1	3BF-TRH200K-FMTDK *1	—	—
1,640	1,630	1,740	1,700	1,680	1,760	—	1,860
3,055	3,045	2,905/2,920	3,115/3,080	3,095/3,060	2,925/2,940	—	3,025/3,040
5.0		5.0		5.0		6.1	
9.3		9.4		9.0		8.8	
6.9		7.0		6.8		6.7	
9.5		9.6		9.2		9.1	
10.6		10.7		10.3		9.9	
10.9*5		10.9		10.5		10.5*6	
4,695		4,695		4,695		5,380	
1,695		1,695		1,695		1,880	
1,980		1,985		2,240		2,245	
2,570		2,570		2,570		3,110	
1,470		1,470		1,470		1,655	
1,465		1,465		1,465		1,650	
195		185		195		185	
3,000		3,000		3,000/1,530		3,540/2,070	
1,545		1,545		1,545		1,730	
1,335		1,170		1,590		1,425	
195/80R15 107/105N LT		185/75R15 106/104N LT		195/80R15 107/105N LT		185/75R15 106/104N LT	
195/80R15 107/105N LT		185/75R15 106/104N LT		195/80R15 107/105N LT		185/75R15 106/104N LT	

車両によっては自動車重量税などの軽減措置を受けることができます。詳しくは販売店におたずねください。

エンジン

	2800ディーゼル	2700ガソリン	2000ガソリン
型式	1GD-FTV	2TR-FE	1TR-FE
種類	直列4気筒	直列4気筒	直列4気筒
使用燃料	軽油	無鉛レギュラーガソリン	無鉛レギュラーガソリン
総排気量 (L)	2,754	2,693	1,998
内径×行程 (mm)	92.0×103.6	95.0×95.0	86.0×86.0
最高出力(ネット) kW (PS) /r.p.m.	111 (151) /3,600	118 (160) /5,200	100 (136) /5,600
最大トルク(ネット) N·m(kgf·m) /r.p.m.	300 (30.6) /1,000~3,400	243 (24.8) /4,000	182 (18.6) /4,000
燃料供給装置	コモンレール式燃料噴射システム		EFI (電子制御式燃料噴射装置)
燃料タンク容量 (L)	70		70

●エンジン出力表示には、ネット値とグロス値があります。「グロス」はエンジン単体で測定したものであり、「ネット」とはエンジンを車両に搭載した状態とほぼ同条件で測定したものです。同じエンジンで測定した場合「ネット」は「グロス」よりもガソリン車で約15%、ディーゼル車で約5%程度低い値(自工会調べ)となっています。

駆動装置

駆動方式	2WD (後輪駆動方式)		
ミッション	6速オートマチック (6 Super ECT)	6速オートマチック (6 Super ECT)	6速オートマチック (6 Super ECT)
エンジン	2000ガソリン		
第1速	3.600	3.600	3.600
第2速	2.090	2.090	2.090
第3速	1.488	1.488	1.488
第4速	1.000	1.000	1.000
第5速	0.687	0.687	0.687
第6速	0.580	0.580	0.580
後退	3.732	3.732	3.732
減速機 減速比	4.100 (3.909)	4.875	5.125 (4.875)

●()内数値はジャストロー。

サスペンション・ブレーキ

サスペンション	前	ダブルウィッシュボーン式 トーションバースプリング
	後	車軸式半楕円板ばね
ブレーキ	前	ベンチレーテッドディスク
	後	リーディングトレーリング式ドラム

トヨタ ハイエース主要諸元表 (バン) 4WD ●2WDはP42~43をご覧ください。

駆動方式				スーパーGL		DX					
グレード				ロング		ロング					
ボディ長				4ナンバー		1ナンバー					
ナンバープレート分類番号				標準		ワイド					
ボディ幅				標準ルーフ		ミドルルーフ					
ルーフ形状				標準		標準					
フロア形状				標準		標準					
定員		2/5人		2/5人		3/6人					
ドア数		5ドア		5ドア		5ドア					
最大積載量		1000/850kg積		1000/850kg積		1000/850kg積					
ディーゼル ガソリン	車両型式	2800 ディーゼル	6速オートマチック (6 Super ECT)	27 3DF-GDH206V- SRTEY	—	29 3DF-GDH206V- SRTDY*1	30 3DF-GDH206V- SFTDY	31 3DF-GDH206V- RHTDY*1			
		2700 ガソリン	6速オートマチック (6 Super ECT)	—	28 3BF-TRH216K- KATEK	—	—	—			
車両重量*2 (kg)				2,060		2,000		1,970			
車両総重量*2 (kg)				3,170/3,185		3,110/3,125		3,135/3,150			
最小回転半径 (m)				5.2		5.4		5.2			
燃料消費率 (国土交通省 審査値)		WLTCモード		10.8		8.1		10.8			
		市街地モード		8.7		6.2		8.7			
		郊外モード		11.0		8.4		11.0			
		高速道路モード		11.9		9.1		11.9			
JC08モード				12.0*3		9.0		12.2*4			
車両寸法 (mm)		全長		4,695		4,840		4,695			
		全幅		1,695		1,880		1,695			
		全高		1,980		2,105		1,980			
		ホイールベース		2,570		2,570		2,570			
		トレッド		前		1,470		1,655		1,470	
				後		1,465		1,650		1,465	
最低地上高*				185		185		185			
荷室寸法 (mm)		内側寸法		長		3,000/1,855		3,000/1,840			
				幅		1,520		1,705			
				高		1,320		1,390			
タイヤサイズ (前後)				195/80R15 107/105N LT		195/80R15 107/105N LT		195/80R15 107/105N LT			

*社内測定値

*1.「GLパッケージ」装着車の車両型式は末尾に「G」が付きま。

*2.デュアルパワースライドドアを装着した場合は20kg、リヤクーラー、リヤヒーターを装着した場合は10kg、寒冷地仕様を装着した場合はディーゼル車で30kg、それぞれ増加します。

*3.オプション等の装着により、車両重量が2,110kg以上の場合は、JC08モード11.4km/L、WLTCモード10.8km/Lとなります。

*4.オプション等の装着により、車両重量が2,000kg以上の場合は、JC08モード12.0km/L、WLTCモード10.8km/Lとなります。

●主要燃費改善対策として、2TR-FEガソリン車には可変バルブタイミング、電子制御式燃料噴射、充電制御を採用しています。1GD-FTVディーゼル車には直噴エンジン、電子制御式燃料噴射、過給器、インタークーラー、高圧噴射を採用しています。

●燃料消費率は、定められた試験条件のもとでの値です。お客様の使用環境(気象、渋滞等)や運転方法(急発進、エアコン使用等)に応じて燃料消費率は異なります。

●WLTCモードは、市街地、郊外、高速道路の各走行モードを平均的な使用時間配分で構成した国際的な走行モードです。市街地モードは、信号や渋滞等の影響を受ける比較的低速な走行を想定し、郊外モードは、信号や渋滞等の影響をあまり受けない走行を想定、高速道路モードは、高速道路等での走行を想定しています。

エンジン

	2800ディーゼル	2700ガソリン
型式	1GD-FTV	2TR-FE
種類	直列4気筒	直列4気筒
使用燃料	軽油	無鉛レギュラーガソリン
総排気量 (L)	2,754	2,693
内径×行程 (mm)	92.0×103.6	95.0×95.0
最高出力(ネット) kW (PS) /r.p.m.	111 (151) /3,600	118 (160) /5,200
最大トルク(ネット) N·m(kgf·m) /r.p.m.	300 (30.6) /1,000~3,400	243 (24.8) /4,000
燃料供給装置	コモンレール式燃料噴射システム	EFI (電子制御式燃料噴射装置)
燃料タンク容量 (L)	70	

●エンジン出力表示には、ネット値とグロス値があります。「グロス」はエンジン単体で測定したものであり、「ネット」とはエンジン車を車両に搭載した状態とほぼ同条件で測定したものです。同じエンジンで測定した場合「ネット」は「グロス」よりもガソリン車で約15%、ディーゼル車で約5%程度低い値(自工会調べ)となっています。

■「HiACE」"ジャストロー" "OPTITRON" "DPR" "VVT-i" "TOYOTA SAFETY SENSE" "VSC" "TRC" "EFI"

"ECT" "T-Connect" "Welcab" "TSOP" "TECS" はトヨタ自動車(株)の商標です。

■道路運送車両法による自動車型式指定申請書数値 ■製造事業者:トヨタ自動車株式会社

駆動装置・サスペンション・ブレーキ

駆動方式	4WD (フルタイム4輪駆動方式)		
ミッション	6速オートマチック(6 Super ECT)	6速オートマチック(6 Super ECT)	
エンジン	2800ディーゼル	2700ガソリン	
変速比	第1速	3.600	3.600
	第2速	2.090	2.090
	第3速	1.488	1.488
	第4速	1.000	1.000
	第5速	0.687	0.687
	第6速	0.580	0.580
後退	3.732	3.732	
減速機	減速比	4.100	4.875
サスペンション	前	ダブルウィッシュボーン式トーションバースプリング	
	後	車軸式半楕円板ばね	
ブレーキ	前	ベンチレーテッドディスク	
	後	リーディングトレーリング式ドラム	

ECOLOGY

トヨタは「トータルクリーン」をめざしています。

「トータルクリーン」を基本理念に、環境に配慮したクルマづくりを進めています。生産から廃棄にいたるトータルライフの視点により、環境への取り組みのひとつひとつをすべての過程で連携させ、クリーンなクルマづくりをめざします。さまざまな環境目標を、バランスを取りながら達成し、総合的に環境性能の向上を図ります。



*1. Eco-VAS [エコパス]: Eco-Vehicle Assessment System. 車両開発責任者が企画段階で生産、使用、廃棄にいたるLCA(ライフサイクルアセスメント)の考え方を踏まえた環境目標値を設定。全開発プロセスを通じて目標達成状況をフォローして、確実な達成を図る総合的な環境評価システムです。

■ 地球温暖化を防ぐために。

温室効果ガスであるCO₂排出量の低減をめざして、小型高効率ターボチャージャーの搭載やフリクション低減など(1GD-FTVエンジン)、またDual VVT-iの採用など(1TR-FE、2TR-FEエンジン)により燃費の向上を図りました。

■ 都市環境のクリーン化のために。

ディーゼルエンジンは、実績のあるDPR(排出ガス浄化装置)と尿素SCRシステムなどの組み合わせにより、排出ガスのクリーン化を推進。その結果、「平成30年排出ガス規制適合」に適合しています。

■ 環境負荷物質の削減のために。

鉛、水銀、カドミウム、六価クロムを削減し、業界自主目標を達成しています。

4WD (フルタイム4輪駆動方式)													
DX			DX			DX							
ロング			ロング			スーパーロング							
4ナンバー			1ナンバー			1ナンバー							
標準			標準			ワイド							
標準ルーフ			ハイルーフ			ハイルーフ							
標準			標準			標準							
3/6人		3人		3人(ルートバン)		3/6人		3/6人					
4ドア		4ドア		5ドア		4ドア		4ドア					
1000/850kg積		1000kg積		1000kg積		1000/850kg積		1000/850kg積					
32		33		34		35		36		37		38	
3DF-GDH206V-RRTDY *1		3DF-GDH206V-RFTDY		3DF-GDH206V-RBTDY		3DF-GDH206V-FRTDY *1		3DF-GDH206K-ERTDY *1		3DF-GDH226K-LRTDY *1		3BF-TRH226K-LRTDK *1	
—		—		—		—		—		—		—	
1,940		1,920		1,910		1,990		1,970		2,130		1,970	
3,105/3,120		3,085		3,075		3,155/3,170		3,135/3,150		3,240/3,205		3,135/3,150	
		5.2				5.2				6.3			
		10.8				10.8				10.8		8.1	
		8.7				8.7				8.7		6.2	
		11.0				11.0				11.0		8.4	
		11.9				11.9				11.9		9.1	
		12.2				12.0				11.4		9.1	
		4.695				4.695				5.380			
		1.695				1.695				1.880			
		1.980				2,240				2,285			
		2,570				2,570				3,110			
		1,470				1,470				1,655			
		1,465				1,465				1,650			
		185				185				185			
3,000/1,960		3,000				3,000/1,530				3,540/2,070			
		1,545				1,545				1,730			
		1,335				1,590				1,635			
		195/80R15 107/105N LT				195/80R15 107/105N LT				195/80R15 107/105N LT			

車両によっては自動車重量税などの軽減措置を受けることができます。詳しくは販売店におたずねください。

トヨタ ハイエース環境仕様 (バン)

車両型式		3BF-TRH200V	3BF-TRH200K	3BF-TRH21K	3BF-TRH221K	3BF-TRH216K	3BF-TRH226K	3DF-GDH201V	3DF-GDH201K	3DF-GDH211K	3DF-GDH221K	3DF-GDH206V	3DF-GDH206K	3DF-GDH226K								
車両仕様	型式	1TR-FE						2TR-FE			1GD-FTV											
	総排気量 (L)	1,998						2,693														
	使用燃料	ガソリン									軽油											
駆動装置	駆動方式	2WD (後輪駆動方式)						4WD (フルタイム4輪駆動方式)			2WD (後輪駆動方式)			4WD (フルタイム4輪駆動方式)								
	変速機	6A/T						6A/T			6A/T			6A/T								
燃料消費率	WLTC	9.4	9.3	9.2	9.0	9.0	8.8	8.8	8.8	8.1	8.1	11.3			10.8							
	CO ₂ 排出量 (g/km)	247	250	252	258	258	264	264	264	287	287	229			239							
	JCO8	10.9*2	10.7*3	10.6*4	10.5*5	10.5	10.2*4	9.6	9.8	9.6*6	9.0	9.1	13.0	12.4*6	12.4	12.2*7	12.2	12.2	12.0*8	11.4*9	12.0	11.4
	CO ₂ 排出量 (g/km)	213	217	219	221	229	228	242	237	242	258	255	199	209	209	212	212	212	216	227	216	227
参考		「平成27年度燃費基準」*10をクリアしています。																				
環境情報	認定レベルまたは適合規制 (国土交通省)		平成30年排出ガス規制適合*11																			
	排出ガス	認定レベル値または適合規制値 (g/km)	CO	2.55						0.63												
			HC	—						—												
			NMHC	0.15						0.024												
			NOx	0.07						0.24												
PM	—						0.007															
参考		「自動車NOx・PM法」 「首都圏ディーゼル車規制条例」に適合																				
車外騒音 (加速/定常/近接) (dB)		75/71/90			75/71/91			74 (規制値) /—/78														
冷媒の種類/使用量 (g)		HFC-134a/550<フロントエアコン+リヤクーラー装着車は700>																				
環境負荷物質の使用量	鉛	自工会2006年自主目標達成 (1996年比1/10以下*12)																				
		自工会自主目標達成 (2005年1月以降使用禁止*13)																				
		自工会自主目標達成 (2007年1月以降使用禁止)																				
		自工会自主目標達成 (2008年1月以降使用禁止)																				
リサイクル	リサイクルしにくい材料を使用した部品 (TSOP) *14	フロントバンパー、リヤバンパーなど																				
樹脂	樹脂、ゴム部品への材料表示	あり																				

*1. 燃料消費率は、定められた試験条件のもとでの値です。お客様の使用環境 (気象、渋滞等) や運転方法 (急発進、エアコン使用等) に応じて燃料消費率は異なります。
 *2. 車両重量が1,650kg以下の場合 *3. 車両重量が1,660~1,710kgの場合 *4. 車両重量が1,770kg以上の場合 *5. 車両重量が1,740~1,760kgの場合 *6. 車両重量が1,880kg以上の場合 *7. 車両重量が2,000kg以上の場合
 *8. 車両重量が2,000~2,090kgの場合 *9. 車両重量が2,110kg以上の場合 *10. 省エネ法に基づき定められている燃費目標基準 *11. WLTCモード走行 *12. 1996年乗用車の業界平均1,850g (バッテリーを除く)。
 *13. 交通安全の観点で使用する部品 (ナビゲーション等の液晶ディスプレイ、コンビネーションメーター、ディスプレイランプ、室内蛍光灯) を除く。*14. TSOP: Toyota Super Olefin Polymer

自動車リサイクル法の施行により、下表のリサイクル料金が別途必要となります。

■リサイクル料金表 (単位: 円)		*リサイクル料金は'21年7月時点の金額です。				
全車	リサイクル預託金				資金管理料金	合計
	シュレッダーダスト料金	エアバッグ類料金	フロン類料金	情報管理料金		
全車	5,840	1,930	1,650	130	290	9,840

*リサイクル預託金が預託済のお車を商品車として譲渡する旧所有者 (譲渡人) は、車両価値部分とリサイクル預託金相当額の合計額を新所有者 (譲受人) からお受け取りになることにより、リサイクル預託金の返金を受けることができます。詳しくは、取扱い販売店におたずねください。



Photo (左) : COMMUTER・2WD・2800ディーゼル・GL。ボディカラーはシルバーマイカメタリック<1E7>。
インテリジェントクリアランスソナー、電動格納式リモコンドアミラー、デジタルインナーミラー [バックモニター内蔵] はメーカーオプション。

安心の空間で、みんながビッグリラックス。

大勢乗って、たくさん積んで、ゆとりの走りで、目的地へ。

先進の安全装備なども充実のハイエース ワゴン&コミューター。

大きな空間には、乗る人みんなをリラックスさせる穏やかな時間が流れている。

HIACE WAGON & COMMUTER



Photo (右) : WAGON・2WD・2700ガソリン・クランドキャビン。ボディカラーのラグジュアリーパールトーンング<2QD>はメーカーオプション。アルミホイール、パノラミックビューモニター、インテリジェントクリアランスソナー、両側固定式リヤサイドガラス、LEDヘッドランプ、デジタルインナーミラー、パワースライドドアはメーカーオプション。

WAGON 個性的な3タイプから最適な一台を。10人乗りのハイエースワゴン。



Photo: WAGON・2WD・2700ガソリン グランドキャビン。ボディカラーのラグジュアリーパールトーンニング<2QD>はメーカーオプション。アルミホイール、両側固定式リヤサイドガラス、LEDヘッドランプはメーカーオプション。7インチT-Connectナビは販売店装着オプション。

シート配置や装備が異なる3タイプを用意。機能性と快適性を併せ持ったハイエースワゴンは、安全装備も充実。仕事や日常使い以外にも、家族みんなでのお出かけ、仲間とのレジャーなど様々なシーンで楽しみ方を広げます。



1 パワースライドドア (イージークローザー・挟み込み防止機能*付)

メーカーオプション

軽い力で開けられるパワースライドドア。インストールメントパネル部とキーに装備のスイッチでも自動開閉できます。

*挟まれる物の形状や挟まれ方によっては、挟み込みを検知できない場合があります。開閉時は十分にご注意ください。

●パワースライドドアを選択した場合、リヤサイドガラス(助手席側)は固定式になります。



パワースライドドアスイッチ (インストールメントパネル部)

2 イージークローザー (スライドドア・バックドア)

WAGON グランドキャビン・GLに標準装備



Photo: WAGON 2WD・2700ガソリン グランドキャビン。両側固定式リヤサイドガラス、パワースライドドアはメーカーオプション。



3 センターコンソール (リヤ席用カップホルダー2個付)

4 リヤシートバックポケット&カップホルダー&アシストグリップ

5 リヤクォーターコンソール (カップホルダー・テーブル付) **WAGON GLに標準装備**

蓋の上部には、カップホルダー4個とテーブルを装備。カップホルダーは脱着式です。

6 最後列スペースアップシート **WAGON GLに標準装備**

4人掛けの最後列シートは、それぞれのサイド部分にはね上げて格納することができるスペースアップ機能を装備しています。

7 リヤトリムポケット **WAGON グランドキャビン・GLに標準装備**

フロントのセンターコンソールに加え、リヤにも多彩な収納スペースを設置。くつろぎ空間を演出します。

8 リヤクーラー (冷房・個別吹出し付)

天井にリヤクーラー用の個別吹出しを設置し、一人ひとりに快適な冷気を届けます。

9 ルームランプ 写真はグランドキャビン



10 フロントオートエアコン **WAGON グランドキャビン・GLに標準装備**

プッシュ式のコントロールパネルを採用。内外気温、日照量などを感知し、設定温度に合わせて風量や吹出しモードを自動制御します。

11 AM/FM (AUX端子付)

WAGON DXにメーカーオプション

12 ステアリングスイッチ (オーディオ)

WAGON グランドキャビン・GLに標準装備

■写真の小物は装備に含まれません。■写真は機能説明のために各ランプを点灯させたものです。実際の走行状態を示すものではありません。■写真はスペース説明のためのものであり、通常以外のシート状態では走行できない場合や、ご注意いただきたい項目があります。必ず取扱書をご覧ください。また、走行時には後方視界確保・荷物の転倒防止にご留意ください。■装備・仕様の詳しい設定につきましては、P54～55の主要装備一覧表をご覧ください。

COMMUTER 効率的なシート配置に機能的装備。14人乗りのハイエースコミュニーター。



Photo: COMMUTER・2WD・2700ガソリン・GL。ボディカラーはシルバーマイカメタリック<1E7>。
 助手席SRSエアバッグ+プリテンショナー&フォースリミッター機構付シートベルト、電動格納式リモコンドアミラーはメーカーオプション。7インチT-Connectナビは販売店装着オプション。

室内にシートを効率的に配置し、大勢での快適な移動を可能にするハイエースコミュニーター。機能性を追求しながら、心地よい空間演出にも配慮。ゲストの送迎や移動に便利な機能を装備し、安心・安全面でもドライバーをサポートします。



1 フロントエアコン [GLはオート]

GLはプッシュ式、DXはダイヤル式のコントロールパネルを採用。内外気の切り替えや風量の調節などの操作が簡単です。

2 AM/FM (AUX端子付) **COMMUTER DXにメーカーオプション**

外部機器の操作が可能になるAUX端子を装備しています。

3 ステアリングスイッチ (オーディオ) **COMMUTER GLに標準装備**

ステアリングから手を放すことなく、音量やモードの切り替えなどの操作ができます。

6スピーカーシステム

COMMUTER GLに標準装備

音質をクリアに再現します。

●スピーカーは左右対称となります。

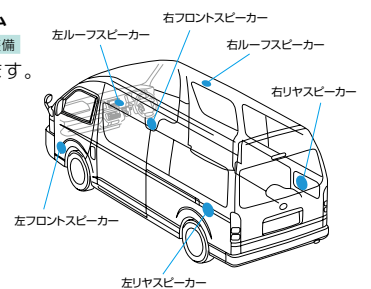



Photo: COMMUTER・2WD・2700ガソリン・GL。パワースライドドアはメーカーオプション。



4 運転席・助手席フルクライニング **COMMUTER DX**に標準装備

5 リヤシートバックポケット&カップホルダー&アシストグリップ **COMMUTER GL**に標準装備

6 最後列スペースアップシート

4人掛けの最後列シートは、それぞれのサイド部分にはね上げて格納することができるスペースアップ機能を装備しています。状況に応じて乗員スペースにも荷物スペースにも使い分けられるように、大きな荷物もバックドアからラクラク出し入れできるので便利です。

7 助手席アップボックス ※除く助手席エアバッグ装着車

8 センターコンソール (リヤ席用カップホルダー2個付)

9 フロントドアボトルホルダー

10 リヤトリムポケット **COMMUTER GL**に標準装備

GLのリヤシートサイド部には冊子やボトルを収納できるポケットも装備しています。



11 パワースライドドア (イージークローザー・挟み込み防止機能*付) **メーカーオプション**

*挟まれる物の形状や挟まれ方によっては、挟み込みを検知できない場合があります。開閉時は十分にご注意ください。
●パワースライドドアを選択した場合、リヤサイドガラス(助手席側)は固定式になります。

12 リヤクーラー (冷房・個別吹出し付) 13 リヤヒーター (暖房)
天井に個別吹出し口を設置したリヤクーラーと、フロア置きのリヤヒーターを装備。季節を問わず、後乗員に心地よい移動環境をお届けします。

■写真の小物は装備に含まれません。■写真は機能説明のために各ランプを点灯させたものです。実際の走行状態を示すものではありません。
■写真はスペース説明のためのものであり、通常以外のシート状態では走行できない場合や、ご注意ください。また、走行時には後方視界確保・荷物の転倒防止にご留意ください。
■装備・仕様の詳しい設定につきましては、P54~55の主要装備一覧表をご覧ください。

WAGON スーパーロング/ロング・ワイドボディ・ハイルーフ/ミドルルーフ (2WD/4WD)

■ワゴン グランドキャビン スーパーロング・ハイルーフ・10人乗り・4ドア

車種番号 **39** (2WD) **42** (4WD)



Photo: WAGON・2WD・2700ガソリン・グランドキャビン。
ボディカラーのラグジュアリーパルターニング<2QD><77,000円>はメーカーオプション。アルミホイール<66,000円>、
両側固定式リヤサイドガラス<-6,600円>、LEDヘッドランプ<66,000円>、パワースライドドア<70,400円>は
メーカーオプション。7インチT-Connectナビ (ステアリングスイッチ付車) <149,600円 (取付費は別途必要)>は販売店装着オプション。

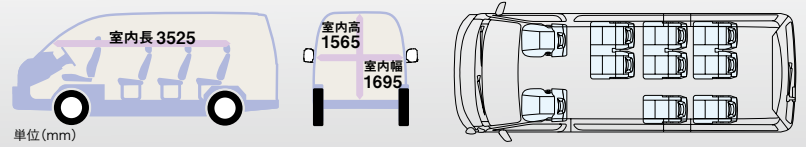

■ワゴン GL ロング・ミドルルーフ・10人乗り・4ドア

車種番号 **40** (2WD) **43** (4WD)



Photo: WAGON・2WD・2700ガソリン・GL。ボディカラーはブラックマイカ<209>。
両側固定式リヤサイドガラス<-6,600円>、LEDヘッドランプ<66,000円>、パワースライドドア<70,400円>、
寒冷地仕様&リヤフォグランプ&ヒーター付電動格納式リモコンドアミラー<35,200円>はメーカーオプション。
7インチT-Connectナビ (ステアリングスイッチ付車) <149,600円 (取付費は別途必要)>は販売店装着オプション。



■ワゴン DX ロング・ミドルルーフ・10人乗り・4ドア

車種番号 **41** (2WD) **44** (4WD)



Photo: WAGON・4WD・2700ガソリン・DX。ボディカラーはシルバーマイカメタリック<1E7>。
両側固定式リヤサイドガラス・リヤクォーターガラス<-13,200円>、アクセサリコンセント<9,900円>、AM/FM<11,000円>は
メーカーオプション。パワースライドドア、スライドドアホルダーはセットでメーカーオプション<81,400円>。



COMMUTER スーパーロング・ワイドボディ・ハイルーフ (2WD/4WD)

■通勤ター GL 14人乗り・4ドア
車種番号 45 47 (2WD) 49 (4WD)



Photo: COMMUTER・2WD・2700ガソリン・GL。ボディカラーはライトイエロー<599>。
助手席SRSエアバッグ+プリテンショナー&フォースリミッター機構付シートベルト<16,500円>、パワースライドドア<81,400円>はメーカーオプション。7インチT-Connectナビ (ステアリングスイッチ付車) <149,600円 (取付費は別途必要)>は販売店装着オプション。

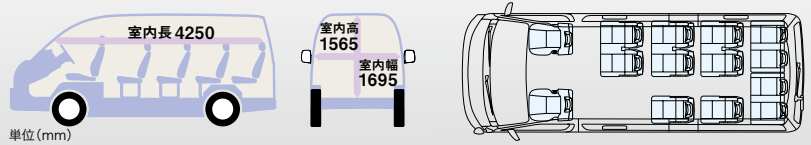

■通勤ター DX 14人乗り・4ドア
車種番号 46 48 (2WD) 50 (4WD)



Photo: COMMUTER・2WD・2800ディーゼル・DX。ボディカラーはホワイト<058>。
助手席SRSエアバッグ+プリテンショナー&フォースリミッター機構付シートベルト<16,500円>、AM/FM<11,000円>、寒冷地仕様&リヤフォグランプ&ヒーター付電動格納式リモコンドアミラー<60,500円>はメーカーオプション。

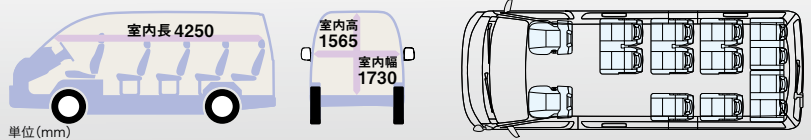

■ワゴン価格表

		メーカー希望小売価格 ※1			消費税抜き	
グランドキャビン	2WD	39	2700ガソリン	6A/T	3,700,500円	3,364,091円
					4WD	42
	北海道地区メーカー希望小売価格 ※2					消費税抜き
	2WD	39	2700ガソリン	6A/T	3,735,700円	3,396,091円
4WD	42	2700ガソリン	6A/T	4,045,700円	3,677,909円	
GL	メーカー希望小売価格 ※1					消費税抜き
	2WD	40	2700ガソリン	6A/T	3,150,100円	2,863,727円
					4WD	43
	北海道地区メーカー希望小売価格 ※2					消費税抜き
2WD	40	2700ガソリン	6A/T	3,185,300円	2,895,727円	
4WD	43	2700ガソリン	6A/T	3,494,300円	3,176,636円	
DX	メーカー希望小売価格 ※1					消費税抜き
	2WD	41	2700ガソリン	6A/T	2,875,000円	2,613,636円
					4WD	44
	北海道地区メーカー希望小売価格 ※2					消費税抜き
2WD	41	2700ガソリン	6A/T	2,928,900円	2,662,636円	
4WD	44	2700ガソリン	6A/T	3,239,900円	2,945,364円	

■通勤ター価格表

		メーカー希望小売価格 ※1			消費税抜き	
GL	2WD	45	2800ディーゼル	6A/T	3,767,900円	3,425,364円
					47	2700ガソリン
	4WD	49	2700ガソリン	3,605,900円	3,278,091円	
	北海道地区メーカー希望小売価格 ※2					消費税抜き
2WD	45	2800ディーゼル	6A/T	3,828,400円	3,480,364円	
				47	2700ガソリン	3,349,100円
4WD	49	2700ガソリン	3,663,100円	3,330,091円		
DX	メーカー希望小売価格 ※1					消費税抜き
	2WD	46	2800ディーゼル	6A/T	3,685,000円	3,350,000円
					48	2700ガソリン
	4WD	50	2700ガソリン	3,524,000円	3,203,636円	
北海道地区メーカー希望小売価格 ※2					消費税抜き	
2WD	46	2800ディーゼル	6A/T	3,745,500円	3,405,000円	
				48	2700ガソリン	3,267,200円
4WD	50	2700ガソリン	3,581,200円	3,255,636円		

*1 沖縄地区は価格が異なります。*2 北海道地区の価格には寒冷地仕様が含まれます (詳しくは販売店におたずねください)。

■価格はメーカー希望小売価格 (消費税10%込み) '21年7月現在のもの) で参考価格です。価格は販売店が独自に定めていますので、詳しくは各販売店におたずねください。

■価格はスペアタイヤ (車両装着タイヤ)、タイヤ交換用工具付の価格です。■価格にはオプション価格は含まれていません。■保険料、税金 (除く消費税)、登録料等の諸費用は別途申し受けます。

■車種番号、装備・仕様の詳しい設定につきましては、P54~57をご覧ください。

■自動車リサイクル法の施行により、P57のリサイクル料金が別途必要となります。

トヨタ ハイエース主要装備一覧表〔ワゴン・コミューター〕

標準装備 メーカーオプション (ご注文時に申し受けます) 販売店装着オプション

	掲載ページ	ワゴン			コミューター	
		グランドキャビン	GL	DX	GL	DX
タイヤ&ホイール	195/80R15 107/105N LT (15×6J スチールホイール) 195/80R15 107/105N LT (15×6J アルミホイール) フルホイールキャップ (スチールホイール用)	— 30 19-30-35	66,000円 (消費税抜き60,000円)			66,000円 (消費税抜き60,000円)
安全性	Toyota Safety Sense プリクラッシュセーフティ (歩行者 [昼] 検知機能付衝突回避支援タイプ/ミリ波レーダー+単眼カメラ方式)・レーンデパチャーアラート・オートマチックハイビーム	*1 22-23				
	VSC&TRC・EBD (電子制動力配分制御) 付ABS+ブレーキアシスト・ヒルスタートアシストコントロール・緊急ブレーキシグナル	26-27				
	パノラミックビューモニター	*2 *3 24	37,400円 (消費税抜き34,000円)			37,400円 (消費税抜き34,000円)
	インテリジェントクリアランスソナー [パーキングサポートブレーキ (静止物)]	25	28,600円 (消費税抜き26,000円)			28,600円 (消費税抜き26,000円)
	SRSエアバッグ+プリテンショナー&フォースリミッター機構付シートベルト (運転席 助手席) チャイルドプロテクター (スライドドア)	— —				
	汎用ISOFIXチャイルドシート固定専用バー+トッパテザアアンカー	—	3・4列目左側	2・3列目右側	3・4列目左側	
外装	カラードバンパー (フロント・リヤ)	19				
	両側スライド式	*5 6・19	ブライバシー	UVカットグリーン	ブライバシー	UVカットグリーン
	両側固定式	—	ブライバシー -13,200円 (消費税抜き-12,000円) *6	UVカットグリーン*7	ブライバシー*7	UVカットグリーン*7
	運転席側スライド式・助手席側固定式	—		UVカットグリーン	ブライバシー	UVカットグリーン
	両側固定式	19	ブライバシー	UVカットグリーン*7	ブライバシー*7	UVカットグリーン*7
	バックドアガラス	19	ブライバシー	UVカットグリーン	ブライバシー	UVカットグリーン
	フロントグリル	19-34	メッキ	シルバー塗装	シルバー塗装	
	メッキアウトサイドドアハンドル (フロント・スライドドア)	35				
	メッキバックドアガーニッシュ	19-35				
	リヤメッキエンブレム (車名+グレードロゴ)	—				
視界	マルチリフレクターハロゲンヘッドランプ [マニュアルレベリング機能付]	27				
	LEDヘッドランプ (ロービーム) [オートレベリング機能付]	—	66,000円 (消費税抜き60,000円)			66,000円 (消費税抜き60,000円)
	フロントフォグランプ	27-34				
	電動格納式リモコンドアミラー*2	19-27-34	メッキ	22,000円 (消費税抜き20,000円) *8	22,000円 (消費税抜き20,000円) *8	
	ヒーター付	*9 —	メッキ			
	ドアミラー (運転席側・助手席側)	—				
	デジタル (カメラ洗浄機能付)	—	55,000円 (消費税抜き50,000円)			55,000円 (消費税抜き50,000円)
	インナーミラー [バックモニター内蔵] (カメラ洗浄機能付) *3*10	25	81,400円 (消費税抜き74,000円)			81,400円 (消費税抜き74,000円)
	自動防眩インナーミラー [バックモニター内蔵] *3*10	—	37,400円 (消費税抜き34,000円)			37,400円 (消費税抜き34,000円)
	ウォッシャー連動間欠式フロントワイパー	27	時間調整式		時間調整式	
リヤアンダーミラー	*3 —					
計器盤・操作性	オブティロンメーター (タコメーター・マルチインフォメーションディスプレイ付)	13				
	コンライト (ライト自動点灯・消灯システム)	27				
	排出ガス浄化スイッチ (触媒浄化用) [ディーゼル車のみ]	—				
	ワイヤレスドアロックリモートコントロールキー (2個)	—				
	スマートエントリー&スタートシステム (スマートキー×2) *11	18				
	盗難防止システム (イモビライザーシステム [国土交通省認可品]・オートアラーム)	—				
	イーズクローザー (スライドドア・バックドア)	8-35-48				
	パワースライドドア (イーズクローザー・挟み込み防止機能付) *5	48-51	70,400円 (消費税抜き64,000円)	81,400円 (消費税抜き74,000円) *12	81,400円 (消費税抜き74,000円)	81,400円 (消費税抜き74,000円) *12
ステアリングスイッチ (オーディオ) *13	18-49-50					
バックドアインサイドハンドル	17					
シート	シート表皮	14	トリコット	ジャージ	トリコット	ジャージ
	フルリクライニング	14-51	運転席 *14	運転席・助手席	運転席 *14	運転席・助手席
	シートスライド	—	運転席・助手席	運転席	運転席・助手席	運転席
	ヘッドレスト	—	分割式	一体式	分割式	一体式
	リクライニング (最大10°)	—				
	ヘッドレスト (分割式)	—	8個			12個
	アームレスト	—	片側 (1列目・2列目)			
	シートバックポケット・カップホルダー・アシストグリップ	49-51	5個	4個	5個	8個
	8個 (アシストグリップのみ)					
	最後列スペースアップシート	—				
室内装備	インストルメントパネル上部部シルバーメタリック加飾	—				
	センターコンソール (リヤ席用カップホルダー2個付)	16-49-51				
	助手席アッパーボックス	17-51				
	運転席カードホルダー	*15 —				
	スライドドアポトルホルダー	17	*12			*12
	リヤクォーターコンソール (カップホルダー・テーブル付)	49				
	ルームランプ	17-49	マップランプ付		マップランプ付	
	フロントドア	9-49	大型 (2個)	大型 (1個)	1個	大型 (2個)
	フロントドア	—	成形+表皮巻き	成形	成形	
	スライドドア	—	成形フルトリム	ボード *16	成形フルトリム	ボード *16
クォーター	—	成形フルトリム	ボード	成形フルトリム	ボード	
バックドア	—	樹脂	ボード	樹脂	ボード	
リヤトリムポケット	49-51					
フロアカーペット材質	—	ペロアニーバン	オレフィン	ペロアニーバン	オレフィン	
乗降用グリップ	—	2個	1個	2個		
リヤホイールハウスカバー	19	トリム一体			トリム一体	
アクセサリソケット (DC12V・120W) *17	—					
アクセサリコンセント (AC100V・100W) *18	17	インストルメントパネル部		9,900円 (消費税抜き9,000円)	9,900円 (消費税抜き9,000円)	
リヤクォータートリム部	—					
植毛ビラーガーニッシュ	—					

	掲載ページ	ワゴン			コミューター	
		グラウンドキャビン	GL	DX	GL	DX
空調	フロントエアコン	オート				
	フロントエアコンコントロールパネル	プッシュ式				
	リヤクーラー (冷房・個別吹出し付)	ダイアル式			プッシュ式	
	リヤヒーター (暖房)	ダイアル式			ダイアル式	
ナビ・オーディオ	スピーカー	6スピーカー	4スピーカー	2スピーカー	6スピーカー	2スピーカー
	AM/FM (AUX端子付)	18		11,000円 (消費税抜き10,000円)		11,000円 (消費税抜き10,000円)
	オーディオレス (カバース)	—				
	トヨタ純正ナビ・オーディオ	*19				
	オーディオレスカパー	*10				
	アンテナ	18	ガラスアンテナ		ピラーアンテナ	ピラーアンテナ
その他	寒冷地仕様 (スライドドア アウトサイドモールディングなど) & リヤフォグランプ (右側のみ)	*20				
	飛沫感染対策セパレーター	*21				

- <メーカーオプション>はご注文時に申し受けます。メーカーの工場では装着するため、ご注文後はお受けできませんのでご了承ください。
- 価格はメーカー希望小売価格 (消費税10%込み) '21年7月現在のもの)で参考価格です。価格は販売店が独自に定めていますので、詳しくは各販売店におたずねください。
- *1. レーダークルーズコントロールシステムの機能は搭載されていません。
 - *2. パノラミックビューモニターを選択した場合、カメラ付 (左右) 電動格納式リモコンドアミラーとなります。また、パノラミックビューモニターにナビゲーションシステムは含まれません。パノラミックビューモニターの映像を表示するには、販売店装着オプションのトヨタ純正ナビの装着が必要です。
 - *3. パノラミックビューモニター、デジタルインナーミラー [バックモニター内蔵]、自動防眩インナーミラー [バックモニター内蔵] のいずれかを選択した場合、リヤアンダーミラーは非装着となります。
 - *4. 助手席SRSエアバッグ+プリテンションナー&フォースリミッター機構付シートベルトを選択した場合、助手席シートベルト非着用ウォーニング+リマインダーが装着されます。また、助手席アッパーボックスは非装着となります。
 - *5. パワースライドドアを選択した場合、リヤサイドガラス (助手席側) は固定式になります。また、キーとインストールメントパネルにスライドドア開閉スイッチが装着されます。
 - *6. パワースライドドアと同時装着した場合の価格は<-6,600円 (消費税抜き)-6,000円) >となります。
 - *7. 両側固定式リヤサイドガラス・リヤクォーターガラスは、セットでメーカーオプション<-19,800円 (消費税抜き-18,000円) >。なお、パワースライドドアと同時装着した場合の価格は<-13,200円 (消費税抜き-12,000円) >となります。
 - *8. パノラミックビューモニターを選択した場合、セットでメーカーオプションとなります。その場合、ワゴンDX、コミューターは<59,400円 (消費税抜き54,000円) >となります。また、電動格納式リモコンドアミラーは単独装着も可能です。
 - *9. ヒーター付ミラーは寒冷地仕様を選択した場合、セットでメーカーオプションとなります。フロントアンダーミラーにはヒーターは装着されません。
 - *10. パノラミックビューモニターを選択した場合は選択できません。
 - *11. 植込み型心臓ペースメーカー等の機器をご使用の方は、電波によりそれらの機器に影響を及ぼすおそれがありますので、車両に搭載された発信機から約22cm以内に植込み型心臓ペースメーカーなどの機器を近づけないようにしてください。電波発信を停止することもできますので販売店にご相談ください。
 - *12. パワースライドドア、スライドドアボトルホルダーはセットでメーカーオプションとなります。
 - *13. 販売店装着オプションのナビ・オーディオを装着した場合、操作可能となります。
 - *14. 助手席はリクライニング量が制限されます。
 - *15. 販売店装着オプションのETC車載器を装着した場合、非装着となります。
 - *16. パワースライドドアを選択した場合、成形フルトリムになります。
 - *17. 120W以下の電気製品をご使用ください。ただし、120W以下の電気製品でも正常に作動しない場合があります。詳しくは販売店におたずねください。
 - *18. 合計100W以下の電気製品をご使用ください。ただし、100W以下の電気製品でも正常に作動しない場合があります。詳しくは販売店におたずねください。
 - *19. オーディオレスのみの装着できます。販売店装着オプションとしてナビ・オーディオを多数ご用意しています。詳しくは別冊のAUDIO VISUAL & NAVIGATION CATALOGUEをご覧ください。販売店におたずねください。
 - *20. 寒冷地仕様の内容、価格につきましては販売店にお問い合わせください。また、リヤフォグランプは右側のバックアップランプと入れ替わりインナーレンズが赤色になります。なお、北海道地区は寒冷地仕様が全車標準装備となります。
 - *21. 完全に飛沫を遮断するものではありません。換気のため、外気設定や窓を開けるなどの対応をお願いします。詳しくはベース車カタログ別冊のACCESSORIES & CUSTOMIZE CATALOGUEをご覧ください。販売店におたずねください。
- 事業用登録の場合は構造要件が異なります。詳しくは販売店におたずねください。

<全車標準装備>

- スベアタイヤ (車両装着タイヤ) ●タイヤ交換工具 ●フロントスタビライザー ●ベンチレーテッドディスクブレーキ (フロント) ●ステッキ式パーキングブレーキ
- フロントELR付3点式シートベルト ●リヤELR付3点式シートベルト (全席) ●LED式ハイマウントストップランプ ●カレードアスライドドアレール
- UVカット機能付グリーンガラス (ウインドシールド・フロントサイド) ●フロントアンダーミラー ●リヤウインドウデフォグガー (タイマー付) ●間欠式リヤワイパー
- 防眩式インナーミラー ●メーター照度コントロール ●トリップメーター ●エコドライブインジケータランプ ●クロック (メーター内蔵)
- 運転席シートベルト非着用ウォーニング+リマインダー ●助手席シートベルト非着用ウォーニング+リマインダー [ワゴンのみ] ●半ドアウォーニング
- キー抜き忘れ防止ウォーニング ●ランプ消し忘れ防止ウォーニング ●フェューエル残量ウォーニング ●フェューエルリッドオープナー
- 車速感応パワードアロック (運転席・助手席ドアキー連動、衝撃感知ドアロック解除システム付) ●パーウインドウ (運転席・助手席) [運転席/キーOFF後作動可能ワンタッチ式・挟み込み防止機能付]
- スライドドア全開ストッパー ●フルステアリング ●エンジン回転数感応型パワーステアリング ●4本スポークステアリングホイール (ベゼル付)
- フアブリックサンバイザー (運転席・助手席) ●イルミネテッドエントリーシステム ●照明付灰皿 ●カップホルダー (運転席・助手席) ●フロントシートバックポケット [コミューターGLのみ]
- フロントドアボトルホルダー ●グローブボックス ●助手席アンダートレイ ●大型センターポケット ●フロントピラーガーニッシュ ●センターピラーガーニッシュ ●成形天井
- 大型成形スライドドアステップ (ステップランプ付) ●フットレスト ●アシストグリップ (助手席) ●バックドアストラップ ●消火器 [コミューターのみ] 等

BODY COLOR ボディカラーおよび内装色は撮影、印刷インキの関係で実際の色とは異なって見えることがあります。



SEAT COLOR

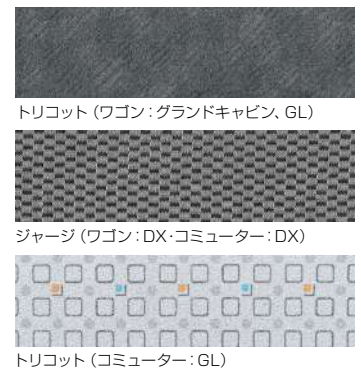

内外配色一覧表

	内装色	ボディカラー<カラーコード>								
		ダークグレー	ホワイト<058>	ホワイトパールクリスタルシャイン<070>	シルバーマイカメタリック<1E7>	ブラックマイカ<209>	ページュメタリック<4R4>	ライトイエロー<599>	ダークブルーマイカメタリック<8P4>	ラグジュアリーパールトーンング<2QD>
ワゴン	グラウンドキャビン			33,000円 (消費税抜き30,000円)						77,000円 (消費税抜き70,000円)
	GL									
	DX									
コミューター	GL									
	DX									

■価格はメーカー希望小売価格 (消費税10%込み) '21年7月現在のもの)で参考価格です。価格は販売店が独自に定めていますので、詳しくは各販売店におたずねください。

トヨタ ハイエース主要諸元表 (ワゴン・コミューター)

駆動方式	ワゴン							
	2WD			4WD				
ボディ長	スーパーロング	ロング		スーパーロング	ロング			
ナンバープレート分類番号	3ナンバー	3ナンバー		3ナンバー	3ナンバー			
ボディ幅	ワイド	ワイド		ワイド	ワイド			
ルーフ形状	ハイルーフ	ミドルルーフ		ハイルーフ	ミドルルーフ			
フロア形状	標準	標準		標準	標準			
定員	10人	10人		10人	10人			
ドア数	4ドア	4ドア		4ドア	4ドア			
グレード	グラントキャビン	GL	DX	グラントキャビン	GL	DX		
エンジン	2700ガソリン			2700ガソリン				
車種番号	39	40	41	42	43	44		
車両型式	3BA-TRH224W-LDTNK	3BA-TRH214W-JDTNK	3BA-TRH214W-JDTRK	3BA-TRH229W-LDTNK	3BA-TRH219W-JDTNK	3BA-TRH219W-JDTRK		
車両重量*1 (kg)	2,040	1,970	1,930	2,150	2,080	2,040		
車両総重量*1 (kg)	2,590	2,520	2,480	2,700	2,630	2,590		
最小回転半径 (m)	6.1		5.2	6.3		5.4		
燃料消費率 (国土交通省審査値)	WLTC市街地モード (km/L)	8.8	8.8	8.1		8.1		
	WLTC郊外モード (km/L)	6.5	6.5	6.2		6.2		
	WLTC高速道路モード (km/L)	9.2	9.2	8.4		8.4		
	JCO8モード (km/L)	10.0	10.0	9.1		9.1		
	JCO8モード (km/L)	9.5	9.6		8.7		9.0	
車両寸法 (mm)	全長	5,380	4,840	5,380		4,840		
	全幅	1,880	1,880	1,880		1,880		
	全高	2,285	2,105	2,285		2,105		
	ホイールベース	3,110	2,570	3,110		2,570		
	トレッド	前	1,655	1,655	1,655		1,655	
		後	1,650	1,650	1,650		1,650	
最低地上高*	185	185		175		175		
室内寸法 (mm)	内側寸法	長	3,525	3,715	3,525	3,525	3,715	3,525
		幅	1,695	1,695	1,730	1,695	1,695	1,730
		高	1,565	1,390		1,565	1,390	
タイヤサイズ (前後)	195/80R15 107/105N LT			195/80R15 107/105N LT				

*社内測定値

- *1. パワースライドドアを装着した場合は10kg、寒冷地仕様を装着した場合はディーゼル車で30kg、それぞれ増加します。*2. オプション等の装着により、車両重量が2,280kg以上の場合は、JC08モード11.4km/L、WLTCモード11.3km/Lとなります。
- 主要燃費改善対策として、2TR-FEガソリン車には可変バルブタイミング、充電制御を採用しています。1GD-FTVディーゼル車には直噴エンジン、電子制御式燃料噴射、過給器、インタークーラー、高圧噴射を採用しています。
- 燃料消費率は、定められた試験条件のもとでの値です。お客様の使用環境（気象、渋滞等）や運転方法（急発進、エアコン使用等）に応じて燃料消費率は異なります。
- WLTCモードは、市街地、郊外、高速道路の各走行モードを平均的な使用時間配分で構成した国際的な走行モードです。市街地モードは、信号や渋滞等の影響を受ける比較的低速な走行を想定し、郊外モードは、信号や渋滞等の影響をあまり受けない走行を想定、高速道路モードは、高速道路等での走行を想定しています。

駆動装置

駆動方式	2WD (後輪駆動方式)		4WD (フルタイム4輪駆動方式)
ミッション	6速オートマチック (6 Super ECT)		6速オートマチック (6 Super ECT)
エンジン	2800ディーゼル		2700ガソリン
変速比	第1速	3.600	3.600
	第2速	2.090	2.090
	第3速	1.488	1.488
	第4速	1.000	1.000
	第5速	0.687	0.687
	第6速	0.580	0.580
	後退	3.732	3.732
減速機	減速比	4.100	4.875

- "HiACE" "コミューター" "OPTITRON" "DPR" "VVVT-i" "TOYOTA SAFETY SENSE" "VSC" "TRC" "EFI" "ECT" "T-Connect" "Welcab" "TSOP" "TECS" はトヨタ自動車 (株) の商標です。
- 道路運送車両法による自動車型式指定申請書数値 ■ 製造事業者：トヨタ自動車株式会社

エンジン

	2800ディーゼル	2700ガソリン
型式	1GD-FTV	2TR-FE
種類	直列4気筒	直列4気筒
使用燃料	軽油	無鉛レギュラーガソリン
総排気量 (L)	2,754	2,693
内径×行程 (mm)	92.0×103.6	95.0×95.0
最高出力 (ネット) kW (PS) /r.p.m.	111 (151) /3,600	118 (160) /5,200
最大トルク (ネット) N·m(kgf·m) /r.p.m.	300 (30.6) /1,000~3,400	243 (24.8) /4,000
燃料供給装置	コモンレール式燃料噴射システム	EFI (電子制御式燃料噴射装置)
燃料タンク容量 (L)	70	

サスペンション・ブレーキ

サスペンション	前	ダブルウィッシュボーン式トーションバースプリング
	後	車輪式半楕円板ばね
ブレーキ	前	ベンチレーテッドディスク
	後	リーディングトレーリング式ドラム

- エンジン出力表示には、ネット値とグロス値があります。「グロス」はエンジン単体で測定したものであり、「ネット」とはエンジンを車両に搭載した状態とはほぼ同条件で測定したものです。同じエンジンで測定した場合「ネット」は「グロス」よりもガソリン車で約15%、ディーゼル車で約5%程度低い値 (自工会調べ) となっています。

寸法図 単位 (mm)

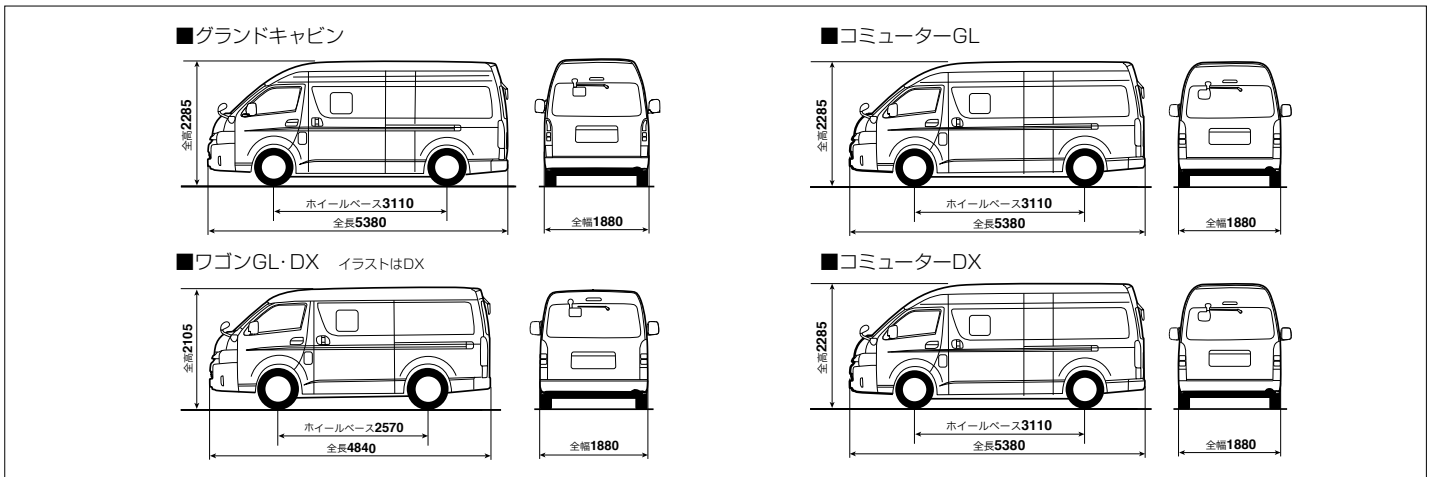

コンピューター					
2WD			4WD		
スーパーロング			スーパーロング		
2ナンバー			2ナンバー		
ワイド			ワイド		
ハイルーフ			ハイルーフ		
標準			標準		
14人			14人		
4ドア			4ドア		
GL	DX	GL	DX	GL	DX
2800ディーゼル		2700ガソリン		2700ガソリン	
45	46	47	48	49	50
3DF-GDH223B-LETNY	3DF-GDH223B-LETDY	3BF-TRH223B-LETNK	3BF-TRH223B-LETDK	3BF-TRH228B-LETNK	3BF-TRH228B-LETDK
2,240	2,220	2,090	2,070	2,200	2,180
3,010	2,990	2,860	2,840	2,970	2,950
6.1			6.3		
11.3		8.8		8.1	
8.9		6.5		6.2	
11.5		9.2		8.4	
12.6		10.0		9.1	
11.8*2		9.5		8.7	
5,380		5,380		5,380	
1,880		1,880		1,880	
2,285		2,285		2,285	
3,110		3,110		3,110	
1,655		1,655		1,655	
1,650		1,650		1,650	
185		185		175	
4,250		4,250		4,250	
1,695	1,730	1,695	1,730	1,695	1,730
1,565		1,565		1,565	
195/80R15 107/105N LT			195/80R15 107/105N LT		

車両によっては自動車重量税などの軽減措置を受けることができます。詳しくはエコカー減税紹介ページ(<https://toyota.jp/ecocar/about1/>)をご確認、または販売店におたずねください。

トヨタ ハイエース環境仕様 (ワゴン・コンピューター)

車両仕様	ワゴン				コンピューター		
	3BA-TRH214W	3BA-TRH224W	3BA-TRH219W	3BA-TRH229W	3BF-TRH223B	3BF-TRH228B	3DF-GDH223B
車両型式							
エンジン	2TR-FE				2TR-FE		1GD-FTV
総排気量 (L)	2,693				2,693		2,754
使用燃料	ガソリン				ガソリン		軽油
駆動装置	2WD (後輪駆動方式)		4WD (フルタイム4輪駆動方式)		2WD (後輪駆動方式)	4WD (フルタイム4輪駆動方式)	2WD (後輪駆動方式)
変速機	6A/T				6A/T		
燃料消費率	WLTCモード		8.8		8.1		11.3
	燃料消費率*1 (国土交通省審査値) (km/L)						
	CO ₂ 排出量 (g/km)		264		287		229
	JC08モード		9.6		9.5		11.8
燃料消費率*1 (国土交通省審査値) (km/L)							
CO ₂ 排出量 (g/km)		242		258		219	
参考		244		267		227	
◆印の燃費値の車両は、「平成27年度燃費基準」*3をクリアしています。							
排出ガス	認定レベルまたは適合規制 (国土交通省)				平成30年排出ガス規制適合*4		
	認定レベル値または適合規制値 (g/km)	CO	1.15		2.55		0.63
		HC	-		-		-
		NMHC	0.10		0.15		0.024
		NOx	0.05		0.07		0.24
PM	-		-		0.007		
参考	-		-		「自動車NOx・PM法」 「首都圏ディーゼル車規制条例」に適合		
車外騒音 (加速/定常/近接) (dB)	75/71/91				75/71/91		74 (規制値) / - / 78
冷媒の種類 (GWP値*5) / 使用量 (g)	HFC-134a (1,430*6) / 700						
環境負荷物質の使用量	鉛	自工会2006年自主目標達成 (1996年比1/10以下*7)					
	水銀	自工会自主目標達成 (2005年1月以降使用禁止*8)					
	カドミウム	自工会自主目標達成 (2007年1月以降使用禁止)					
	六価クロム	自工会自主目標達成 (2008年1月以降使用禁止)					
リサイクル関係	リサイクルしやすい材料を使用した部品 (TSOP) *9				フロントバンパー、リアバンパーなど		あり
	樹脂、ゴム部品への材料表示						

- *1. 燃料消費率は、定められた試験条件のもとでの値です。お客様の使用環境 (気象、渋滞等) や運転方法 (急発進、エアコン使用等) に応じて燃料消費率は異なります。
- *2. 車両重量が2,280kg以上の場合
- *3. 省エネ法に基づき定められている燃費目標基準
- *4. WLTCモード走行
- *5. GWP: Global Warming Potential (地球温暖化係数)
- *6. フロン法において、カーエアコン冷媒は、2023年度までにGWP150以下 (対象の乗用車における国内向け年間出荷台数の加重平均値) にすることを求められています。
- *7. 1996年乗用車の業界平均1,850g (バッテリーを除く)。
- *8. 交通安全の観点で使用する部品 (ナビゲーション等の液晶ディスプレイ、コンビネーションメーター、ディスチャージランプ、室内蛍光灯) を除く。
- *9. TSOP: Toyota Super Olefin Polymer

自動車リサイクル法の施行により、下表のリサイクル料金が別途必要となります。

リサイクル料金表 (単位: 円)	リサイクル預託金				*リサイクル料金は'21年7月時点の金額です。		*リサイクル預託金が預託済のお車を商品車として譲渡する旧所有者 (譲渡人) は、車両価値部分とリサイクル預託金相当額の合計額を新所有者 (譲受人) からお受け取りになることにより、リサイクル預託金の返金を受けることができます。詳しくは、取扱販売店におたずねください。
	シュレッダーダスト料金	エアバッグ類料金	フロン類料金	情報管理料金	資金管理料金	合計	
ワゴン	9,470	1,930	1,650	130	290	13,470	
コンピューター	9,890	1,930	3,670	130	290	15,910	

安心して運転できるように。
いつまでも快適に移動できるように。

たとえば、安全運転をサポートする、「先進装備」*があります。クルマを利用する際の悩みごとを見つめて生まれた、カー用品「サポトヨプラス」があります。乗り降りの際に感じている負担を、「ウェルキャブ」の様々な機能で軽減できるかもしれません。
お客様ひとりひとりのために、地域のために私たちが取り組もうとしていることは、まだまだ、たくさんあります。〈サポトヨ〉にご期待ください。
*詳細はP20-21をご覧ください。

サポトヨ ウェルキャブ

すべての方に快適な移動を

誰もが快適に移動できるように。様々な車両でお応えします。



A タイプ 大型車いすの方が2名乗車可能です。ゆとりの介助スペースも確保しました。ストレッチャーと車いすの同時乗車も可能です。

ロング・標準ボディ : × 2名 + × 5名



*Aタイプ ルーフサイドウインドウ装着車。車いすは装備に含まれません。

C タイプ 車いすの方1名+歩ける方9名が同時乗車可能です。車いすの方を含む多人数の送迎や旅行などにも最適です。

ロング・標準ボディ : × 1名 + × 9名

D タイプ 車いすに乗ったまま4名乗車可能です。タンブルシートの採用により、車内レイアウトがフレキシブルに変更できます。

スーパーロング・ワイドボディ : × 4名 + × 4名

AS タイプ 2人掛けのスペースアップシートを装備。車いすの方の乗車人数の増減(1~2名)にも柔軟に対応できます。

ロング・標準ボディ : × 1名 + × 7名

F タイプ 車いすに乗ったまま2名乗車可能です。さらに、車いすから移乗しやすい専用シート2脚と車いす2脚分の車いす収納装置を装備しているため、車いすをお使いの方4名が同時乗車可能です。

ロング・標準ボディ : × 2名 + × 2名 + × 6名

B タイプ 車いすの方2名+歩ける方が同時乗車可能です。ストレッチャーも乗車可能で、オールマイティに使えます。

ロング・標準ボディ : × 2名 + × 8名

スーパーロング・ワイドボディ : × 2名 + × 7名

ウェルジョイン 施設などへの送迎に便利な装備を架装しました。

ロング・ワイドボディ : × 10名

スーパーロング・ワイドボディ : × 10名

参考資料 国や地方自治体の主な助成措置

身体障がい者の方の自動車の購入や運転に際し、国や地方自治体では次のような助成措置が用意されています。◎詳しくは最寄りの福祉事務所・税務署・都道府県税事務所・警察署に事前にお問い合わせください。

- 税制度 ●消費税の非課税※ ●自動車税の減免 ●環境性能割の減免
- 貸付・助成 ●自動車購入資金の貸付 ●自動車改造費の助成 ●有料道路通行料金の割引 ●自動車運転の技能習得費の助成 ●駐車禁止規制の適用除外 ●補装具の交付・修理

*仕様により一部課税となる場合があります。詳しくは販売店におたずねください。

豊富な車種、選べるやさしさ。トヨタウェルキャブシリーズ。

- ・助手席回転チルトシート車
- ・助手席リフトアップシート車
- ・サイドリフトアップシート車
- ・サイドリフトアップチルトシート車
- ・車いす収納装置付車
- ・車いす仕様車
- ・ウェルジョイン
- ・フレンドマチック取付用専用車

販売店ウェルキャブ常設店舗 <ウェルキャブステーション>
<https://toyota.jp/welcab/welcabstation>

ウェルキャブを見て、さわって、体感していただける販売店店舗です。ウェルキャブの展示車、試乗車の常設に加え、専門の知識を備えたウェルキャブコンサルタントが常駐しております。店舗はバリアフリー設計ですので、どなたでも安心してご来店いただけます。ウェルキャブステーションの詳細はホームページをご覧ください。

トヨタウェルキャブ 総合展示場 <トヨタハートフルプラザ>
<https://toyota.jp/heartful>

トヨタハートフルプラザではウェルキャブの展示に加え、個別架装(カスタマイズ)のご相談にもお応えしております。展示車両は随時入れ替わりしますのでお電話でお問い合わせください。

- トヨタハートフルプラザ札幌 TEL.011-611-8739
- トヨタハートフルプラザ北広島 TEL.011-375-7730
- トヨタハートフルプラザ仙台 TEL.022-776-8739
- トヨタハートフルプラザ千葉 TEL.043-241-1488
- トヨタハートフルプラザ千葉中央 TEL.043-302-8111
- トヨタハートフルプラザ横浜 TEL.045-662-9691
- トヨタハートフルプラザ名古屋 TEL.052-400-8739
- トヨタハートフルプラザ神戸 TEL.078-366-1616
- トヨタハートフルプラザ福岡 TEL.092-477-6187

営業時間 10:00~18:00

定休日 ■札幌・仙台・名古屋・神戸・福岡:月曜日および第2週火曜日(祝日の場合は、翌日) ■北広島:火曜日 ■千葉・千葉中央:月曜日(祝日の場合は、翌日) ■横浜:不定休(月1回程度)

*臨時休業の場合もありますので、事前に店舗をご確認ください。



トヨタは、お体の不自由な方や高齢の方が、より快適に移動できるよう運転や乗り降りを助ける機能を装備したクルマをウェルキャブシリーズとしてラインアップしています。

ウェルキャブシリーズの詳細につきましては、ウェルキャブ専用カタログもしくはホームページ(<https://toyota.jp/welcab>)でご確認ください。



さまざまなニーズにお応えする豊富なバリエーション。

ビジネス送迎車“ファインテックツアラー” 大切なゲストを送迎するビジネスサルーン。



オプション装着車



リラックスクャブテンシート (2列目・3列目)



830mm
(スーパーロング)



490mm

3列目ロングスライド

冷凍バン・クーリングバン・保冷バン



低温冷凍バン



■ 用途に応じた温度域で選べる冷凍バン

-20℃～+5℃までの幅広いバリエーションで、積荷・用途に応じた温度域の冷凍バンを選択いただけます。※1BOXクラスでの比較

■ イージークローザーを標準装備

サイドドアとバックドアにイージークローザーを標準装備。軽い操作力で、静かに、また半ドア状態からも確実に閉められます。

■ 清潔感溢れる荷室内

荷室内は、ドアトリムや配管カバーにいたるまで白色パーツを採用。清潔感あふれる荷室内は生鮮食料品の輸送に最適です。

リフト付バン



■ 簡単リモコン操作で昇降、リフト能力300kg

小型のリフト昇降リモコンスイッチを操作して、300kgまでの重量物の積み降ろしが容易に行えます。

■ 使い勝手の良い5ドアやハイルーフ、3/6人乗りも設定

大間口スライドドアを運転席側と助手席側の両方に設けた5ドアやハイルーフを設定しました。また、リヤに折りたたみシートを装備した3/6人乗りも設定しました。

■ コンパクトにリフト収納、軽量物をラクラク積み下ろし

リフトは荷室内最後部へコンパクトに収納。手荷物など軽量物の積み降ろし時は、簡単なハンドルレバー操作でプラットフォームの開閉が可能です。

■メーカー完成特装車 (TECS) のため持ち込み登録となります。 ■詳しくは専用カタログをご覧ください。

ACCESSORIES & CUSTOMIZE

モデルスタンププリント

完成車出荷 (持込登録)

(株)トヨタカスタマイジング&ディベロップメントの取り扱い商品です。



遊びも仕事も、自由自在。新世代基準。



マルチ ロール トランスポート

フラットフロアを装備した MRTのラゲジスペースを多彩に使いこなすことで、快適な車中泊空間を創れます。

■詳しくはACCESSORIES & CUSTOMIZE CATALOGUEをご覧ください。



MRTの詳しい寸法や使用方法がスマートフォンで確認できます。



販売店装着オプション [ベッドキット] ※Type IIのみ



ベッドモード ※ベッド表皮は撥水加工を施しています。



ラゲージモード

※写真はベッドキット説明のためのものであり、通常以外のシート状態では走行できない場合やご注意いただきたい項目があります。必ず取扱書をご覧ください。※写真は標準ボディ。※Toyota Safety Sense非装着車両となります。

モデルスタの商品に関するお問い合わせ先

株式会社トヨタカスタマイジング&ディベロップメント [モデルスタコールセンター]

TEL.050-3161-1000

〒182-0021

東京都調布市調布ヶ丘1丁目18番地1号 KDX調布ビル6階

For Your Life

暮らしの中で、私たちトヨタにできること

クルマ好きが集まる場所

GAZOO

gazoo.com

アフターサービスなら

トヨタサービス

toyota.jp/after_service/

クレジットカードなら

ts3card.com



クルマを借りるなら

TOYOTA Rent a Car

www.toyota.co.jp/rent/

スマホ買うなら
トヨタのau

toyota.jp/information/campaign/pipit/



中古車を
買うなら



gazoo.com/U-Car/ninteii/index.html

家を建てるなら

TOYOTA HOME

www.toyotahome.co.jp

クルマを売るなら

**トヨタの
クルマ買取**

www.toyota.jp/akaitori/

マリンレジャーなら

TOYOTA MARINE

www.toyota.co.jp/marine

■下記のサービス・商品につきましては、一部取り扱いのない地域・店舗がございます。

詳しくは! <https://toyota.jp>

START YOUR IMPOSSIBLE 

このカタログに関するお問い合わせは、お近くのハイエース取り扱い販売店または下記のお客様相談センターへ
トヨタ自動車株式会社 お客様相談センター 全国共通・フリーコール ☎0800-700-7700 オープン時間365日9:00~16:00 所在地〒450-8711 名古屋市中村区名駅4丁目7番1号
本仕様ならびに装備は予告なく変更することがあります。(このカタログの内容は'21年7月現在のもの) ボディカラーおよび内装色は撮影、印刷インキの関係で実際の色とは異なって見えることがあります。
発進・加速はゆるやかに。エコドライブに心がけよう。