

YARIS CROSS

ACCESSORIES & CUSTOMIZE CATALOGUE

ONLINE CATALOGUE

オンラインカタログ

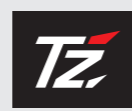

ヤリスクロスの個性的なデザインがさらに際立つ!3つのカスタムスタイル。

モデリスタ

ADVANCE ROBUST STYLE

詳細は P.006

モデリスタ

ELEGANT ICE STYLE

詳細は P.012

GRパーツ

GR PARTS

詳細は P.021



ベーシック「いちおし」セット

フロアマット(デラックスタイプ)

+

サイドバイザー(RVワイドタイプ1)

+

盗難防止機能付ナンバーフレームセット



030 フロアマット(デラックスタイプ)



017 サイドバイザー(RVワイドタイプ1)



043 盗難防止機能付ナンバーフレーム
セット(デラックス)(フロント・リヤ)

001 ベーシック「いちおし」セット

017 + 030 + 043 のセット

[お得なセット価格] 48,510円(消費税込み)

▶ **47,960円**(消費税抜き43,600円) 0.3H (ECLU)

設定 除くGR SPORT、字光式ナンバープレート付車

0.0H は標準取付時間です。作業時間に応じた取付費が別途必要となります。価格は取付費を含まないメーカー希望小売価格<(消費税10%込み)>'22年7月現在のもの>で参考価格です。価格、取付費は販売店が独自に定めておりますので、詳しくは各販売店におたずねください。 ■装着用品・パーツ製造事業者：トヨタ自動車株式会社 ■設定のない商品は、全車型に適用です。 ※商品に関するお問い合わせ先・注意事項についてはP.069~071をご覧ください。

ラゲージ充実セット

フレックスベルト(2本入)

+

ラゲージソフトトレイ(ラゲージ部)

/

ラゲージソフトトレイ(ラゲージ部)

+

ラゲージソフトトレイ(リヤシート部)

007 フレックスベルト(2本入)

008 ラゲージソフトトレイ(ラゲージ部)

009 ラゲージソフトトレイ(リヤシート部)

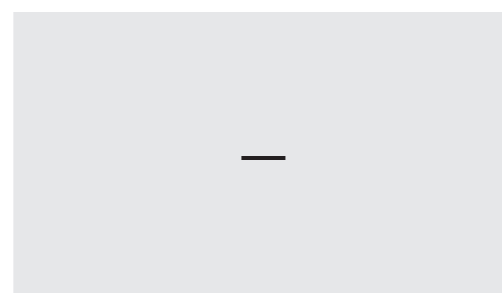

002 ラゲージ充実セット<GR SPORT、Z、G用>

007 + 008 のセット

13,860円(消費税抜き12,600円)<CHNU>

設定 除くX

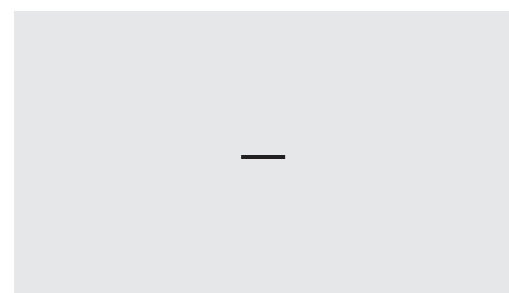

003 ラゲージ充実セット<X用>

008 + 009 のセット

19,800円(消費税抜き18,000円)<CHPU>

設定 X

ヤリスクロスセット

アームレスト

+

ベーシック「いちおし」セット

+

ラゲージ充実セット〈GR SPORT、Z、G用〉

アームレスト

+

ベーシック「いちおし」セット

+

ラゲージ充実セット〈X用〉



※写真は当該車両とは異なります。

004 アームレスト

+

001 ベーシック「いちおし」
セット

+

002 ラゲージ充実セット
〈GR SPORT、Z、G用〉

003 ラゲージ充実セット
〈X用〉

005 ヤリス クロスセット〈Z、G用〉

004 + 007 + 008 + 017 + 030 + 043 のセット

[お得なセット価格] 81,620円(消費税込み)

▶ **73,920円**(消費税抜き67,200円) **0.8H**〈ECMU〉

設定 Z“Adventure”、Z、G、除く運転席ターンチルトシート(メーカーオプション)、字光式ナンバープレート付車

006 ヤリス クロスセット〈X用〉

004 + 008 + 009 + 017 + 030 + 043 のセット

[お得なセット価格] 87,560円(消費税込み)

▶ **79,860円**(消費税抜き72,600円) **0.8H**〈ECNU〉

設定 X、除く運転席ターンチルトシート(メーカーオプション)、字光式ナンバープレート付車



ADVANCE ROBUST STYLE

先進的で逞しく。磨き抜かれたフォルムに宿るエモーショナルカスタマイズ。

Photo：Z（ハイブリッド・2WD）。ボディカラーのブラックマイカ〈209〉×プラチナホワイトパールマイカ〈089〉 [2PU] はメーカーオプション。MODELLISTA エアロパーツセットB、ルーフスポイラー、19インチアルミホイール&タイヤセット（ロックナット付）（MODELLISTA Wing Dancer XV〈ブラック×ポリッシュ〉&FALKEN AZENIS FK510）を装着しています。

※写真は灯火類を点灯させた状態です。写真の色や照度は実際とは異なります。



COLOR [塗装済設定色]

その他のカラーは素地パーツを販売店にて塗装

- 089 プラチナホワイトパールマイカ
- 1L0 シルバーメタリック
- 209 ブラックマイカ
- 3T3 センシュアルレッドマイカ

Photo：Z（ハイブリッド・2WD）。ボディカラーのブラックマイカ〈209〉×プラチナホワイトパールマイカ〈089〉〔2PU〕はメーカーオプション。MODELLISTA エアロパーツセットB、ルーフスポイラー、19インチアルミホイール&タイヤセット（ロックナット付）（MODELLISTA Wing Dancer XV〈ブラック×ポリッシュ〉&FALKEN AZENIS FK510）を装着しています。

※写真は灯火類を点灯させた状態です。写真の色や照度は実際とは異なります。

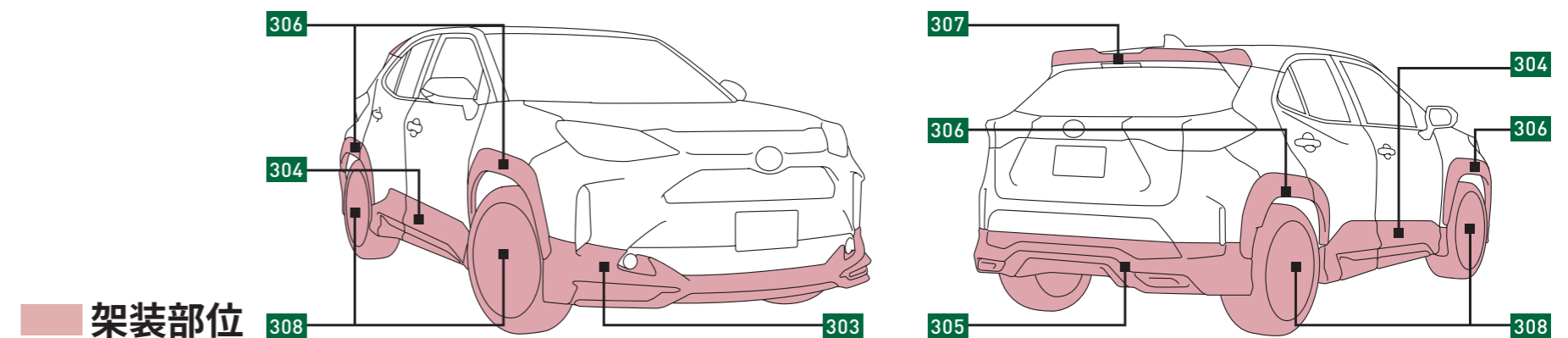



303 フロントスポイラー*1*2*3

304 サイドスカート*4

305 リヤスカート*4*5

301 MODELLISTA エアロパーツセットA 303 + 304 + 305 の合計金額

塗装済 220,000円 (消費税抜き200,000円)

素地 195,800円 (消費税抜き178,000円) (17.5H)

〔設定〕 除く GR SPORT、Z“Adventure”、フェンダーランプ（デザインタイプ）033、マッドガード018、ドアエッジプロテクター019 付車

○:付車 ×:無車

パノラミックビューモニター (メーカーオプション)	トヨタチームメイト[アドバンス パーク](メーカーオプション)	取付時間		追工コード	
				301	
×	×	2WD	5.8H	塗装済	WA13+WA03+WA21
				素地	WA14+WA04+WA22
		4WD	6.3H	塗装済	WA13+WA03+WA23
				素地	WA14+WA04+WA24
○	×	2WD	6.3H	塗装済	WA15+WA03+WA21
				素地	WA16+WA04+WA22
×	○			塗装済	WA15+WA03+WA21
				素地	WA16+WA04+WA22
○	×	4WD	6.8H	塗装済	WA15+WA03+WA23
				素地	WA16+WA04+WA24
×	○			塗装済	WA15+WA03+WA23
				素地	WA16+WA04+WA24

*1.ブラック部分は、ボディカラーがブラックマイカ〈209〉の場合はツヤ消しブラック、それ以外の場合はブラックマイカ〈209〉となります。ただし、LED周囲のブラック部分はどのボディカラーの場合でもブラックマイカ〈209〉となります。 *2.LEDにON/OFFスイッチはございません。（イグニッションONで常時点灯） *3.写真の色や照度は実際とは異なります。 *4.ブラック部分は、ボディカラーがブラックマイカ〈209〉の場合はツヤ消しブラック、それ以外の場合はブラックマイカ〈209〉となります。 *5.左右加飾部分は、ダーク金属調塗装（ツヤ消し）となります。

〔0.0H〕は標準塗装時間です。作業時間に応じた塗装費が別途必要となります。価格は塗装費を含まないトヨタカスタマイジング&ディベロップメント希望小売価格<（消費税10%込み）'22年7月現在のもの>で参考価格です。価格、塗装費は販売店が独自に定めておりますので、詳しくは各販売店におたずねください。 ■装着用品・パーツ製造事業者：株式会社トヨタカスタマイジング&ディベロップメント ■

〔設定〕のない商品は、全車型に適用です。 ※商品に関するお問い合わせ先・注意事項についてはP.069~071をご覧ください。



303 フロントスポイラー*1*2*3



304 サイドスカート*4



305 リヤスカート*4*5



306 カラードフェンダー

302 MODELLISTA エアロパーツセットB 303 + 304 + 305 + 306 の合計金額

塗装済 324,500円(消費税抜き295,000円)

素地 289,300円(消費税抜き263,000円) (23.6H)

設定 除くGR SPORT、Z“Adventure”、トヨタ チームメイト [アドバンストパーク] (メーカーオプション)、フェンダーランプ (デザインタイプ) 033、マッドガード018、ドアエッジプロテクター019 付車

○:付車 ×:無車

パノラミックビューモニター (メーカーオプション)	取付時間		追工コード	
			302	
×	2WD	8.3H	塗装済	WA13+WA03+WA21+WA27
			素地	WA14+WA04+WA22+WA28
	4WD	8.8H	塗装済	WA13+WA03+WA23+WA27
			素地	WA14+WA04+WA24+WA28
○	2WD	8.8H	塗装済	WA15+WA03+WA21+WA27
			素地	WA16+WA04+WA22+WA28
	4WD	9.3H	塗装済	WA15+WA03+WA23+WA27
			素地	WA16+WA04+WA24+WA28

*1.ブラック部分は、ボディカラーがブラックマイカ〈209〉の場合はツヤ消しブラック、それ以外の場合はブラックマイカ〈209〉となります。ただし、LED周囲のブラック部分はどのボディカラーの場合でもブラックマイカ〈209〉となります。 *2.LEDにON/OFFスイッチはございません。(イグニッションONで常時点灯) *3.写真の色や照度は実際とは異なります。 *4.ブラック部分は、ボディカラーがブラックマイカ〈209〉の場合はツヤ消しブラック、それ以外の場合はブラックマイカ〈209〉となります。 *5.左右加飾部分は、ダーク金属調塗装(ツヤ消し)となります。

(0.0H)は標準塗装時間です。作業時間に応じた塗装費が別途必要となります。価格は塗装費を含まないトヨタカスタマイジング&ディベロップメント希望小売価格<(消費税10%込み)>'22年7月現在のもの>で参考価格です。価格、塗装費は販売店が独自に定めておりますので、詳しくは各販売店におたずねください。 ■装着用品・パーツ製造事業者:株式会社トヨタカスタマイジング&ディベロップメント ■

設定のない商品は、全車型に適用です。 ※商品に関するお問い合わせ先・注意事項についてはP.069~071をご覧ください。



○：付車 ×：無車

パノラミックビューモニター (メーカーオプション)	トヨタチームメイト[アドバンス パーク](メーカーオプション)	取付 時間	追工コード	
				303
×	×	2.0H	塗装済	WA13
			素地	WA14
○	×	2.5H	塗装済	WA15
			素地	WA16
×	○	2.5H	塗装済	WA15
			素地	WA16



303 フロントスポイラー *1*2*3

塗装済 94,600円(消費税抜き86,000円)

素地 88,000円(消費税抜き80,000円) (5.0H)

材質：樹脂（ABS）

地上高：オリジナルより約27mmダウン

全長：オリジナルより約44mmプラス

設定 除くGR SPORT、Z“Adventure”、フェンダーランプ（デザインタイプ） 033 付車

304 サイドスカート *4

塗装済 66,000円(消費税抜き60,000円)

3.0H <WA03>

素地 55,000円(消費税抜き50,000円)

3.0H (8.0H) <WA04>

材質：樹脂（ポリプロピレン）

地上高：オリジナルより約25mmダウン

設定 除くGR SPORT、マッドガード 018、ドアエッジプロテクター 019 付車

*1.ブラック部分は、ボディカラーがブラックマイカ〈209〉の場合はツヤ消しブラック、それ以外の場合はブラックマイカ〈209〉となります。ただし、LED周囲のブラック部分はどのボディカラーの場合でもブラックマイカ〈209〉となります。 *2.LEDにON/OFFスイッチはございません。（イグニッションONで常時点灯） *3.写真の色や照度は実際とは異なります。 *4.ブラック部分は、ボディカラーがブラックマイカ〈209〉の場合はツヤ消しブラック、それ以外の場合はブラックマイカ〈209〉となります。

0.0H は標準取付時間です。0.0H は標準塗装時間です。作業時間に応じた取付費、塗装費が別途必要となります。価格は取付費、塗装費を含まないトヨタカスタマイジング&ディベロップメント希望小売価格<（消費税10%込み）'22年7月現在のもの>で参考価格です。価格、取付費、塗装費は販売店が独自に定めておりますので、詳しくは各販売店におたずねください。 ■装着用品・パーツ製造事業者：株式会社トヨタカスタマイジング&ディベロップメント ■設定のない商品は、全車型に適用です。 ※商品に関するお問い合わせ先・注意事項についてはP.069~071をご覧ください。



305 リヤスカート *1*2

塗装済 59,400円(消費税抜き54,000円)

2WD **0.8H** 〈WA21〉

4WD **1.3H** 〈WA23〉

素地 52,800円(消費税抜き48,000円)

2WD **0.8H** **4.5H** 〈WA22〉

4WD **1.3H** **4.5H** 〈WA24〉

材質：樹脂（PPE）

地上高：オリジナルより約52mmダウン

全長：オリジナルより約21mmプラス

設定 除くGR SPORT、Z“Adventure”、マッドガード**018**付車



306 カラードフェンダー

塗装済 104,500円(消費税抜き95,000円)

2.5H 〈WA27〉

素地 93,500円(消費税抜き85,000円)

2.5H **6.1H** 〈WA28〉

材質：樹脂（ABS）

全幅：オリジナルより約12mmプラス

設定 除くGR SPORT、トヨタ チームメイト [アドバンスト パーク]（メーカーオプション）、ドアエッジプロテクター**019**付車



307 ルーフスポイラー *1

塗装済 44,000円(消費税抜き40,000円)

3.0H 〈WB38〉

素地 37,400円(消費税抜き34,000円)

3.0H **2.0H** 〈WB39〉

材質：樹脂（ABS）

設定 除くGR SPORT



308 19インチアルミホイール & タイヤセット（ロックナット付）

1台分 313,500円

(消費税抜き285,000円) **0.5H** 〈WB01〉

MODELLISTA Wing Dancer XV 〈ブラック×ポリッシュ〉 & FALKEN AZENIS FK510

サイズ：19×7.5J & 225/40ZR19 インセット51

設定 除くGR SPORT、キー付ホイールナット**045**、キー付ホイールナットセット（ブラック）**068**付車

※価格には、ナット、センターキャップ、バルブも含まれます。

*1.ブラック部分は、ボディカラーがブラックマイカ〈209〉の場合はツヤ消しブラック、それ以外の場合はブラックマイカ〈209〉となります。 *2.左右加飾部分は、ダーク金属調塗装（ツヤ消し）となります。
0.0H は標準取付時間です。**0.0H** は標準塗装時間です。作業時間に応じた取付費、塗装費が別途必要となります。価格は取付費、塗装費を含まないトヨタカスタマイジング&ディベロップメント希望小売価格<（消費税10%込み）'22年7月現在のもの>で参考価格です。価格、取付費、塗装費は販売店が独自に定めておりますので、詳しくは各販売店におたずねください。 ■装着用品・パーツ製造事業者：株式会社トヨタカスタマイジング&ディベロップメント ■**設定**のない商品は、全車型に適用です。 ※商品に関するお問い合わせ先・注意事項についてはP.069～071をご覧ください。



ELEGANT ICE STYLE

凛とした佇まい。上質感が際立つアーバンコーディネート。

Photo（左）：G（ハイブリッド・2WD）。ボディカラーのプラチナホワイトパールマイカ〈089〉はメーカーオプション。MODELLISTAエアロパーツセットD、MODELLISTAガーニッシュセット、16インチアルミホイールセット（KYOHOWRESTGN1〈ブラック×ポリッシュ〉）を装着しています。 Photo（右）：Z（ハイブリッド・2WD）。ボディカラーのプラチナホワイトパールマイカ〈089〉はメーカーオプション。MODELLISTAエアロパーツセットD、MODELLISTAガーニッシュセット、19インチアルミホイール&タイヤセット（ロックナット付）（MODELLISTAWingDancerXV〈ブラック×ポリッシュ〉&FALKENAZENISFK510）を装着しています。 ※写真は灯火類を点灯させた状態です。写真の色や照度は実際とは異なります。



COLOR [塗装済設定色]

その他のカラーは素地パーツを販売店にて塗装

- 089 プラチナホワイトパールマイカ
- 1L0 シルバーメタリック
- 209 ブラックマイカ
- 3T3 センシュアルレッドマイカ

Photo (左) : G (ハイブリッド・2WD)。ボディカラーのプラチナホワイトパールマイカ〈089〉はメーカーオプション。MODELLISTA エアロパーツセットD、MODELLISTAガーニッシュセット、16インチアルミホイールセット (KYOHO WREST GN1 〈ブラック×ポリッシュ〉) を装着しています。

Photo (右) : Z (ハイブリッド・2WD)。ボディカラーのプラチナホワイトパールマイカ〈089〉はメーカーオプション。MODELLISTA エアロパーツセットD、MODELLISTAガーニッシュセット、19インチアルミホイール&タイヤセット (ロックナット付) (MODELLISTA Wing Dancer XV 〈ブラック×ポリッシュ〉 & FALKEN AZENIS FK510) を装着しています。

※写真は灯火類を点灯させた状態です。写真の色や照度は実際とは異なります。

架装部位

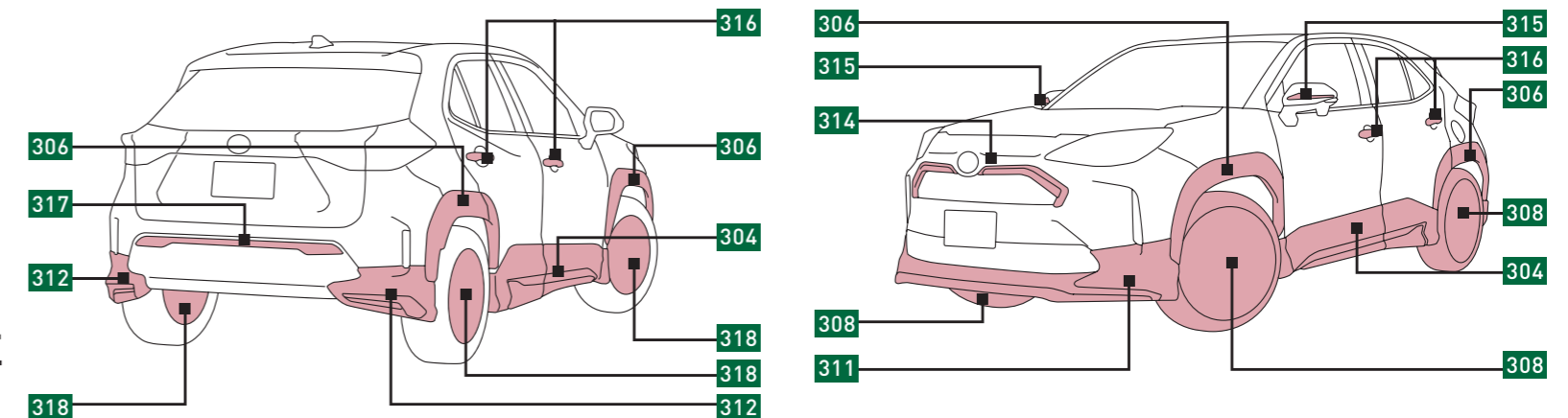



311 フロントスポイラー*1*2

304 サイドスカート*1

312 リヤスパッツ*2

309 MODELLISTA エアロパーツセットC 311 + 304 + 312 の合計金額

塗装済 165,000円 (消費税抜き150,000円) 4.8H

素地 141,900円 (消費税抜き129,000円) 4.8H 17.5H

設定 除く GR SPORT、Z“Adventure”、マッドガード018、ドアエッジプロテクター019 付車

*1.ブラック部分は、ボディカラーがブラックマイカ〈209〉の場合はツヤ消しブラック、それ以外の場合はブラックマイカ〈209〉となります。 *2.加飾部分は、金属調塗装（ツヤ消し）となります。
 0.0H は標準取付時間です。0.0H は標準塗装時間です。作業時間に応じた取付費、塗装費が別途必要となります。価格は取付費、塗装費を含まないトヨタカスタマイジング&ディベロップメント希望小売価格<（消費税10%込み）'22年7月現在のもの>で参考価格です。価格、取付費、塗装費は販売店が独自に定めておりますので、詳しくは各販売店におたずねください。 ■装着用品・パーツ製造事業者：株式会社トヨタカスタマイジング&ディベロップメント ■設定のない商品は、全車型に適用です。 ※商品に関するお問い合わせ先・注意事項についてはP.069~071をご覧ください。



311 フロントスポイラー*1*2



304 サイドスカート*1



312 リヤスパッツ*2



306 カラードフェンダー

310 MODELLISTA エアロパーツセットD 311 + 304 + 312 + 306 の合計金額

塗装済 269,500円(消費税抜き245,000円) 7.3H

素地 235,400円(消費税抜き214,000円) 7.3H 23.6H

設定 除くGR SPORT、Z“Adventure”、トヨタ チームメイト [アドバンストパーク] (メーカーオプション)、マッドガード018、ドアエッジプロテクター019 付車

*1.ブラック部分は、ボディカラーがブラックマイカ〈209〉の場合はツヤ消しブラック、それ以外の場合はブラックマイカ〈209〉となります。 *2.加飾部分は、金属調塗装（ツヤ消し）となります。
 0.0H は標準取付時間です。0.0H は標準塗装時間です。作業時間に応じた取付費、塗装費が別途必要となります。価格は取付費、塗装費を含まないトヨタカスタマイジング&ディベロップメント希望小売価格<(消費税10%込み)>'22年7月現在のもの>で参考価格です。価格、取付費、塗装費は販売店が独自に定めておりますので、詳しくは各販売店におたずねください。 ■装着用品・パーツ製造事業者：株式会社トヨタカスタマイジング&ディベロップメント ■設定のない商品は、全車型に適用です。 ※商品に関するお問い合わせ先・注意事項についてはP.069~071をご覧ください。



311 フロントスポイラー*1*2

塗装済 58,300円(消費税抜き53,000円)

0.8H <WA01>

素地 51,700円(消費税抜き47,000円)

0.8H 5.0H <WA02>

材質：樹脂（ABS）

地上高：オリジナルより約26mmダウン

全長：オリジナルより約41mmプラス

設定 除くGR SPORT、Z“Adventure”



304 サイドスカート*1

塗装済 66,000円(消費税抜き60,000円)

3.0H <WA03>

素地 55,000円(消費税抜き50,000円)

3.0H 8.0H <WA04>

材質：樹脂（ポリプロピレン）

地上高：オリジナルより約25mmダウン

設定 除くGR SPORT、マッドガード018、ドア

エッジプロテクター019 付車



312 リヤスパッツ*2

塗装済 40,700円(消費税抜き37,000円)

1.0H <WA05>

素地 35,200円(消費税抜き32,000円)

1.0H 4.5H <WA06>

材質：樹脂（PPE）

地上高：オリジナルより約51mmダウン

設定 除くGR SPORT、Z“Adventure”、マッド

ガード018 付車



フロント

リヤ

306 カラードフェンダー

塗装済 104,500円

(消費税抜き95,000円) 2.5H <WA27>

素地 93,500円(消費税抜き85,000円)

2.5H 6.1H <WA28>

材質：樹脂（ABS）

全幅：オリジナルより約12mmプラス

設定 除くGR SPORT、トヨタ チームメイト

[アドバンスト パーク]（メーカーオプション）、ドアエッジプロテクター019 付車

*1.ブラック部分は、ボディカラーがブラックマイカ <209> の場合はツヤ消しブラック、それ以外の場合はブラックマイカ <209> となります。 *2.加飾部分は、金属調塗装（ツヤ消し）となります。
 0.0H は標準取付時間です。0.0H は標準塗装時間です。作業時間に応じた取付費、塗装費が別途必要となります。価格は取付費、塗装費を含まないトヨタカスタマイジング&ディベロップメント希望小売価格 <（消費税10%込み）'22年7月現在のもの> で参考価格です。価格、取付費、塗装費は販売店が独自に定めておりますので、詳しくは各販売店におたずねください。 ■装着用品・パーツ製造事業者：株式会社トヨタカスタマイジング&ディベロップメント ■設定のない商品は、全車型に適用です。 ※商品に関するお問い合わせ先・注意事項についてはP.069～071をご覧ください。



314 フロントグリルガーニッシュ*1



315 ミラーガーニッシュ



316 ドアハンドルガーニッシュ



317 リヤガーニッシュ

313 MODELLISTAガーニッシュセット 314 + 315 + 316 + 317 の合計金額

97,900円(消費税抜き89,000円) 2.0H <WB37+WB32+WB33+WB34>

設定 除く GR SPORT

*1.ブラック部分はブラックマイカ <209> となります。

2.0H は標準取付時間です。作業時間に応じた取付費が別途必要となります。価格は取付費を含まないトヨタカスタマイジング&ディベロップメント希望小売価格<(消費税10%込み)'22年7月現在のもの>で参考価格です。価格、取付費は販売店が独自に定めておりますので、詳しくは各販売店におたずねください。 ■装着用品・パーツ製造事業者：株式会社トヨタカスタマイジング&ディベロップメント ■

設定のない商品は、全車型に適用です。 ※商品に関するお問い合わせ先・注意事項についてはP.069~071をご覧ください。



314 フロントグリルガーニッシュ*1

38,500円(消費税抜き35,000円) 0.5H〈WB37〉

材質：樹脂（ABS）+メッキ

設定 除く GR SPORT



315 ミラーガーニッシュ

16,500円(消費税抜き15,000円) 0.5H〈WB32〉

材質：樹脂（ABS）+メッキ

設定 除く GR SPORT



316 ドアハンドルガーニッシュ

13,200円(消費税抜き12,000円) 0.5H〈WB33〉

材質：樹脂（ABS）+メッキ

設定 除く GR SPORT

*1.ブラック部分はブラックマイカ〈209〉となります。

0.0H は標準取付時間です。作業時間に応じた取付費が別途必要となります。価格は取付費を含まないトヨタカスタマイジング&ディベロップメント希望小売価格<（消費税10%込み）'22年7月現在のもの>で参考価格です。価格、取付費は販売店が独自に定めておりますので、詳しくは各販売店におたずねください。 ■装着用品・パーツ製造事業者：株式会社トヨタカスタマイジング&ディベロップメント ■

設定のない商品は、全車型に適用です。 ※商品に関するお問い合わせ先・注意事項についてはP.069～071をご覧ください。



317 リヤガーニッシュ

29,700円(消費税抜き27,000円) **0.5H** 〈WB34〉

材質：樹脂（ABS）＋メッキ

設定 除く GR SPORT



318 16インチアルミホイールセット

1台分 74,800円(消費税抜き68,000円) **2.2H** 〈WB02〉

KYOHO WREST GN1 〈ブラック×ポリッシュ〉

サイズ：16×6.5J インセット45

設定 16インチアルミホイール付車

※タイヤは標準装備（205/65R16）のものが使用可能です。

※価格にはナット、センターキャップ、バルブも含まれます。

※価格には、タイヤは含まれません

0.0H は標準取付時間です。作業時間に応じた取付費が別途必要となります。価格は取付費を含まないトヨタカスタマイジング&ディベロップメント希望小売価格〈（消費税10%込み）'22年7月現在のもの〉で参考価格です。価格、取付費は販売店が独自に定めておりますので、詳しくは各販売店におたずねください。 ■装着用品・パーツ製造事業者：株式会社トヨタカスタマイジング&ディベロップメント ■

設定 のない商品は、全車型に適用です。 ※商品に関するお問い合わせ先・注意事項についてはP.069～071をご覧ください。



ブラック

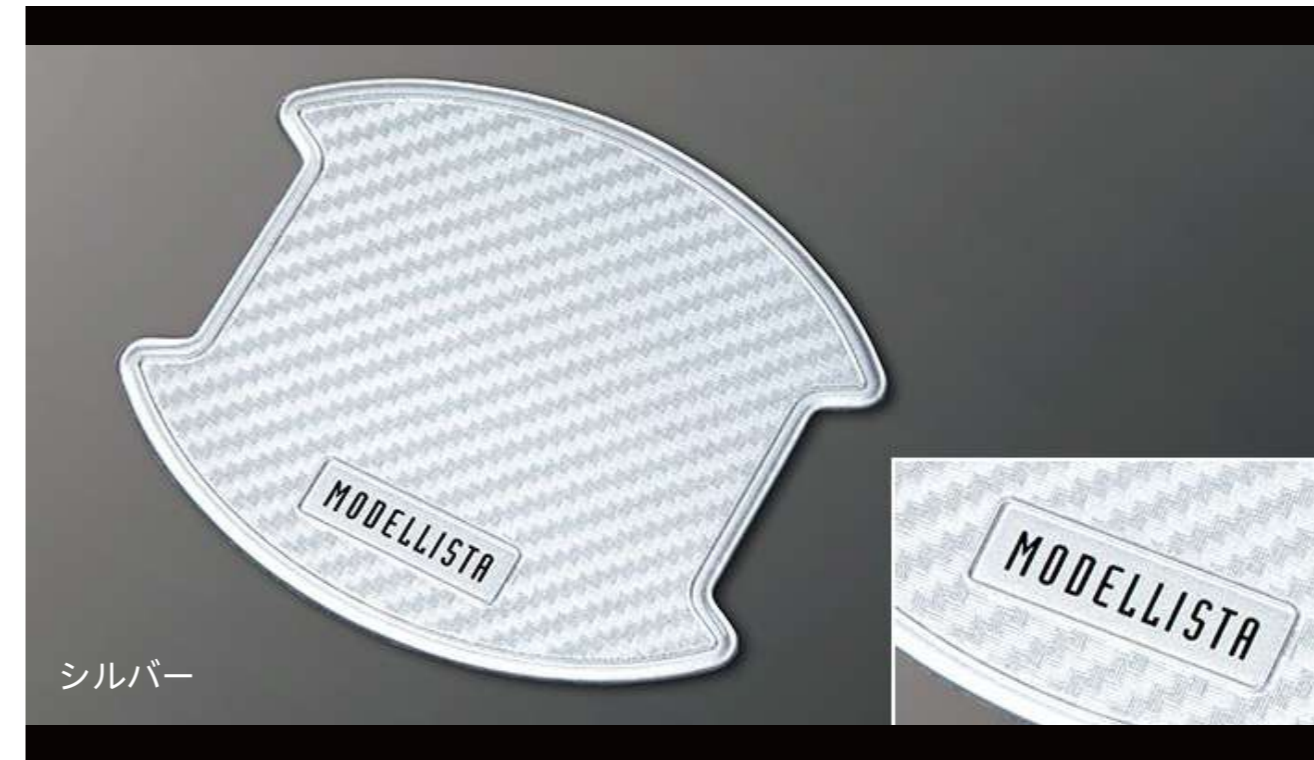

シルバー

329 ドアハンドルプロテクター

1台分(4枚入り) 6,600円(消費税抜き6,000円) **0.2H**

1セット(2枚入り) 3,300円(消費税抜き3,000円) **0.1H**

ブラック 1台分(4枚入り)〈WB11+WB12〉 フロント(2枚入り)〈WB11〉 リヤ(2枚入り)〈WB12〉

シルバー 1台分(4枚入り)〈WB13+WB14〉 フロント(2枚入り)〈WB13〉 リヤ(2枚入り)〈WB14〉

ドアハンドルのくぼみ部分に貼るカーボン調フィルム。ツメなどによるボディへの傷つきを防ぎます。フロント・リヤ各2枚。

色：ブラック、シルバー

材質：樹脂（ポリ塩化ビニル）

設定 除くGR SPORT

0.0H は標準取付時間です。作業時間に応じた取付費が別途必要となります。価格は取付費を含まないトヨタカスタマイジング&ディベロップメント希望小売価格<（消費税10%込み）'22年7月現在のもの>で参考価格です。価格、取付費は販売店が独自に定めておりますので、詳しくは各販売店におたずねください。 ■装着用品・パーツ製造事業者：株式会社トヨタカスタマイジング&ディベロップメント ■

設定 のない商品は、全車型に適用です。 ※商品に関するお問い合わせ先・注意事項についてはP.069～071をご覧ください。



圧倒的な存在感！スポーツテイストを究めたGRスタイリング。

Photo：Z“Adventure”（ガソリン・4WD）。ボディカラーのプラチナホワイトパールマイカ〈089〉はメーカーオプション。

フロントバンパーガーニッシュ、GRスポーツサイドバイザー、サイドドアガーニッシュ、マッドフラップ（レッド）、スポーツマフラー、18インチアルミホイール&ナットセットを装着しています。



Photo：Z“Adventure”（ガソリン・4WD）。ボディカラーのプラチナホワイトパールマイカ〈089〉はメーカーオプション。フロントバンパーガーニッシュ、GRスポーツサイドバイザー、サイドドアガーニッシュ、マッドフラップ（レッド）、スポーツマフラー、18インチアルミホイール&ナットセットを装着しています。

■ 架装部位

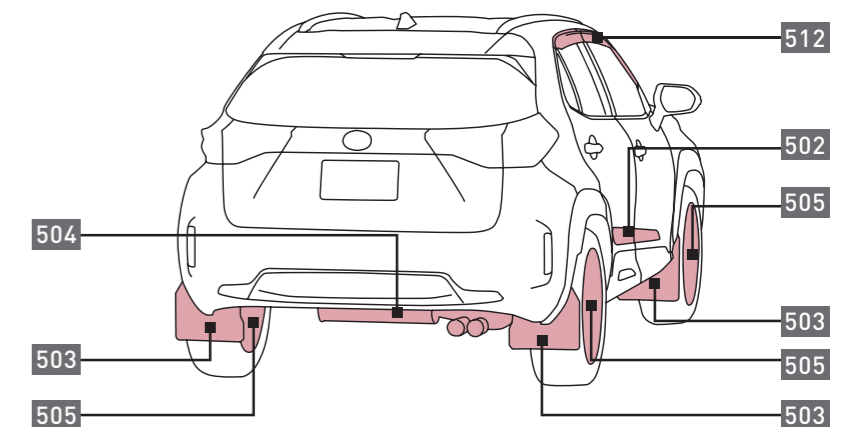
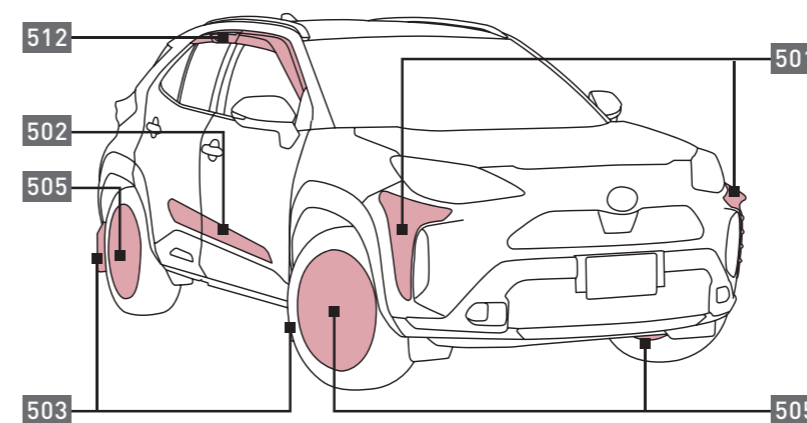

**501** フロントバンパーガーニッシュ**33,000円** (消費税抜き30,000円) **0.6H** <VAC1>

材質：樹脂（PPE）

設定 除くフェンダーランプ（デザインタイプ） **033** 付車**502** サイドドアガーニッシュ**30,800円** (消費税抜き28,000円) **1.4H** <VAG2>

材質：樹脂（ポリ塩化ビニル）

設定 除くドアエッジプロテクター **019** 付車

0.0H は標準取付時間です。作業時間に応じた取付費が別途必要となります。価格は取付費を含まないトヨタカスタマイジング&ディベロップメント希望小売価格<（消費税10%込み）'22年7月現在のもの>で参考価格です。価格、取付費は販売店が独自に定めておりますので、詳しくは各販売店におたずねください。 ■装着用品・パーツ製造事業者：株式会社トヨタカスタマイジング&ディベロップメント ■**設定**のない商品は、全車型に適用です。 ※商品に関するお問い合わせ先・注意事項についてはP.069～071をご覧ください。

**503 マッドフラップ**35,200円(消費税抜き32,000円) **2.0H**

レッド〈VAF1〉、ブラック〈VAF2〉

材質：樹脂（EVAC）

設定 除くマッドガード **018** 付車**512 GRスポーツサイドバイザー**1台分 20,900円(消費税抜き19,000円) **0.4H** 〈VAG8〉

フロントガラス開口後端部から外気の再侵入を防ぐように閉じた形状にすることにより、車両内の換気性能を向上させています。また、エアロスタビライジングフィンを設けることで走行安定性・ステアリング応答性を向上させています。

材質：樹脂（アクリル）

標準グレード、
GR SPORTの
装着シミュレーションは
こちらを
Check! >>



0.0H は標準取付時間です。作業時間に応じた取付費が別途必要となります。価格は取付費を含まないトヨタカスタマイジング&ディベロップメント希望小売価格〈（消費税10%込み）'22年7月現在のもの〉で参考価格です。価格、取付費は販売店が独自に定めておりますので、詳しくは各販売店におたずねください。 ■装着用品・パーツ製造事業者：株式会社トヨタカスタマイジング&ディベロップメント ■設定のない商品は、全車型に適用です。 ※商品に関するお問い合わせ先・注意事項についてはP.069～071をご覧ください。

**504** スポーツマフラー**82,500円** (消費税抜き75,000円) **0.5H** 〈VC11〉

サイズ：テールエンド/φ70mm

材質：ステンレススチール

**505** 18インチアルミホイール&ナットセット**1台分 172,150円** (消費税抜き156,500円) **2.2H** 〈VRDU〉

色：ツヤ消しブラック

サイズ：18×7.5J インセット50

設定 除くキー付ホイールナット **045**、キー付ホイールナットセット（ブラック） **068** 付車

※専用ホイールナット（テーパー形状）1台分が付属します。

※価格にはナット、センターキャップ、バルブも含まれます。

※価格にはタイヤは含まれません。

※16インチタイヤ装着車は、別途タイヤ（推奨サイズ：215/50R18）が必要です。

※18インチホイール付車は、標準装備のタイヤ（215/50R18）が使用可能です。

0.0H は標準取付時間です。作業時間に応じた取付費が別途必要となります。価格は取付費を含まないトヨタカスタマイジング&ディベロップメント希望小売価格＜（消費税10%込み）'22年7月現在のもの＞で参考価格です。価格、取付費は販売店が独自に定めておりますので、詳しくは各販売店におたずねください。 ■装着用品・パーツ製造事業者：株式会社トヨタカスタマイジング&ディベロップメント ■**設定**のない商品は、全車型に適用です。 ※商品に関するお問い合わせ先・注意事項についてはP.069～071をご覧ください。

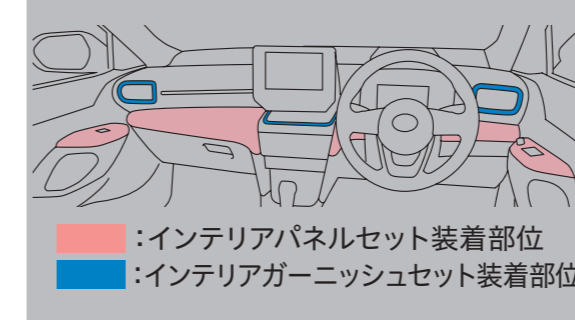

319 おすすめインテリアパッケージ 320 + 321 のセット

47,300円(消費税抜き43,000円) **0.8H**
 茶木目調×メッキ調〈WB41+WB43〉
 黒木目調×ボルドーレッド〈WB42+WB44〉

設定 除く GR SPORT

320 インテリアパネルセット

30,800円(消費税抜き28,000円) **0.5H**
 色: 茶木目調〈WB41〉、黒木目調〈WB42〉

材質: 樹脂 (アクリル)

セット内容: インstrumentパネル3個、パワーウィンドウスイッチパネル2個

設定 除く GR SPORT

321 インテリアガーニッシュセット

16,500円(消費税抜き15,000円) **0.3H**
 色: メッキ調〈WB43〉、ボルドーレッド〈WB44〉

材質: 樹脂 (ABS)

セット内容: 左右レジスターパネル2個、センタートレイ1個

設定 除く GR SPORT

※写真の色や照度は実際とは異なります。

0.0H は標準取付時間です。作業時間に応じた取付費が別途必要となります。価格は取付費を含まないトヨタカスタマイジング&ディベロップメント希望小売価格<(消費税10%込み)>'22年7月現在のもの>で参考価格です。価格、取付費は販売店が独自に定めておりますので、詳しくは各販売店におたずねください。 ■装着用品・パーツ製造事業者: 株式会社トヨタカスタマイジング&ディベロップメント ■

設定 のない商品は、全車型に適用です。 ※商品に関するお問い合わせ先・注意事項についてはP.069~071をご覧ください。



322 スカッフプレート

1台分(4枚/フロント・リヤ)23,100円(消費税抜き21,000円) 0.5H

色:シルバー×ブラック<WB84>、スモーク×ボルドーレッド<WB85>

材質:アルミニウム

乗降時の足元をスポーティにドレスアップ。ステップの傷つきも防止します。

設定 除くGR SPORT

※写真の色や照度は実際とは異なります。

0.0H は標準取付時間です。作業時間に応じた取付費が別途必要となります。価格は取付費を含まないトヨタカスタマイジング&ディベロップメント希望小売価格<(消費税10%込み)'22年7月現在のもの>で参考価格です。価格、取付費は販売店が独自に定めておりますので、詳しくは各販売店におたずねください。 ■装着用品・パーツ製造事業者:株式会社トヨタカスタマイジング&ディベロップメント ■

設定 のない商品は、全車型に適用です。 ※商品に関するお問い合わせ先・注意事項についてはP.069~071をご覧ください。



323 インテリアイルミネーション

38,500円(消費税抜き35,000円) **1.5H**
〈WB61〉

奥行きを感じる立体的なブルーイルミネーションが、ブラックパネルから浮かび上がるように光り、先進的なインテリア空間を演出します。

設定 除くGR SPORT、コンソールトレイ付車



324 ラゲージLED

30,800円(消費税抜き28,000円) **1.6H** 〈WB74〉

バックドア内側に取り付けるLEDライト。ドアの開閉と連動して光り、明るさを3段階に調整可能です。



325 LEDルームランプセット (面発光タイプ)

22,000円(消費税抜き20,000円) **0.5H**
〈WB71〉

レンズ全面がムラなく光る面発光タイプのLEDルームランプ。フロントパーソナルランプの色味と調和された暖かみのある光が広範囲に明るく照らし、室内の視認性が向上します。ルームランプ（1灯）、ラゲージルームランプ（1灯）のセット。 LED：ウォームホワイト*

*ルームランプとラゲージルームランプの色味は若干異なります。 ※エンジン始動時や電圧が安定しない時などに、光がちらついて見える場合がありますが、製品異常ではありません。

※写真の色や照度は実際とは異なります。

0.0H は標準取付時間です。作業時間に応じた取付費が別途必要となります。価格は取付費を含まないトヨタカスタマイジング&ディベロップメント希望小売価格<（消費税10%込み）'22年7月現在のもの>で参考価格です。価格、取付費は販売店が独自に定めておりますので、詳しくは各販売店におたずねください。 ■装着用品・パーツ製造事業者：株式会社トヨタカスタマイジング&ディベロップメント ■

設定 のない商品は、全車型に適用です。 ※商品に関するお問い合わせ先・注意事項についてはP.069~071をご覧ください。



黒木目調



照射部



326 ラゲージウッドデッキ

44,000円(消費税抜き40,000円) **0.5H**〈WB51〉

ラゲージボードを黒木目調にすることで、さらに上質で華やかな空間に。水や泥汚れなどをサッと拭くことができる機能性も備えています。

材質：樹脂（ABS+ポリプロピレン）

設定 除くGR SPORT、2WD車のX

327 LEDスマートフットライト

左右2灯セット24,200円(消費税抜き22,000円) **1.6H**
〈WB72〉

センターピラーの前方に取り付ける小型LEDライト。運転席・助手席それぞれのドア開閉に連動して点灯するホワイトビームが足を広角に照射し、夜間の乗降をサポートします。

LED：ホワイト

328 LEDライセンスランプ

8,800円(消費税抜き8,000円) **0.5H**〈WB73〉

※写真の色や照度は実際とは異なります。

0.0H は標準取付時間です。作業時間に応じた取付費が別途必要となります。価格は取付費を含まないトヨタカスタマイジング&ディベロップメント希望小売価格<（消費税10%込み）'22年7月現在のもの>で参考価格です。価格、取付費は販売店が独自に定めておりますので、詳しくは各販売店におたずねください。 ■装着用品・パーツ製造事業者：株式会社トヨタカスタマイジング&ディベロップメント ■

設定 のない商品は、全車型に適用です。 ※商品に関するお問い合わせ先・注意事項についてはP.069～071をご覧ください。

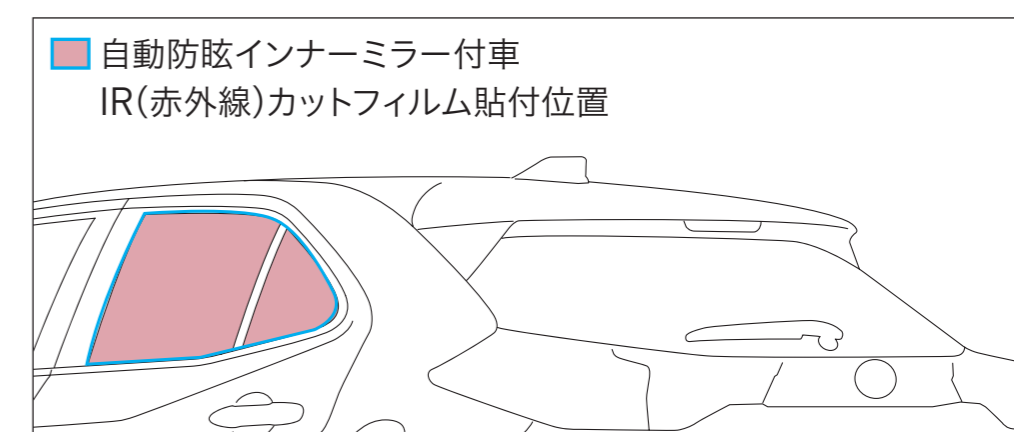
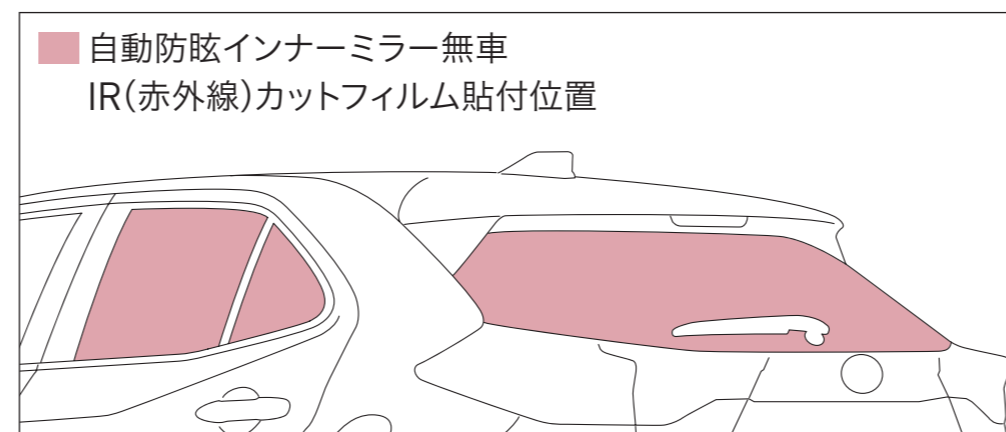
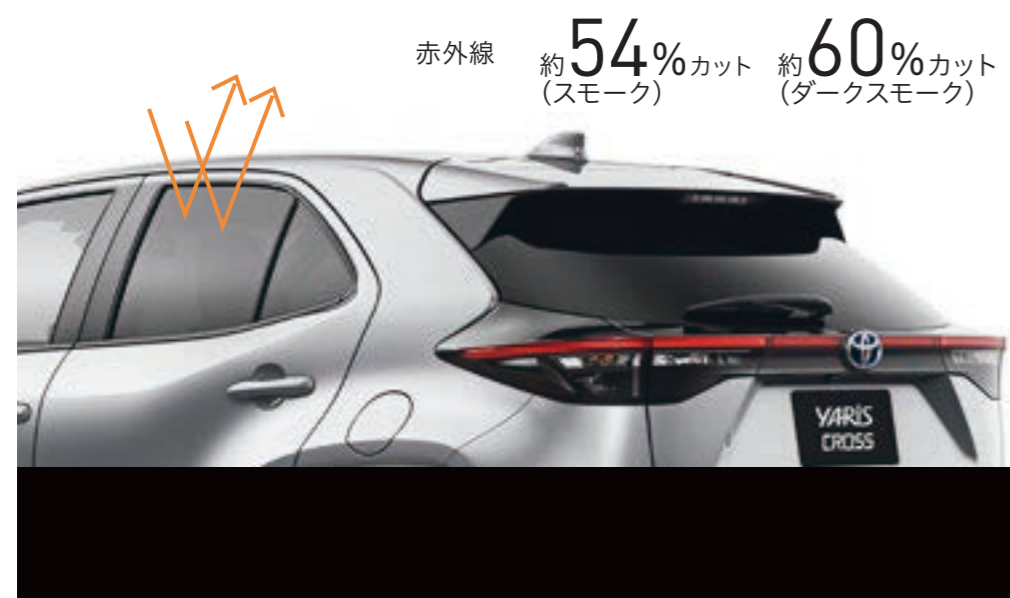

506 IR（赤外線）カットフィルム

自動防眩インナーミラー（ドライブレコーダー付）（メーカーオプション）無車

24,200円（消費税抜き22,000円）**2.0H** スモーク〈VCH4〉、ダークスモーク〈VCH5〉

自動防眩インナーミラー（ドライブレコーダー付）（メーカーオプション）付車

16,500円（消費税抜き15,000円）**1.8H** スモーク〈VCH6〉、ダークスモーク〈VCH9〉

真夏の直射日光による肌への「ジリジリ感」を緩和するウィンドウフィルム。車内の温度上昇を緩和し、エアコンの効果を向上させます。

色：スモーク、ダークスモーク

材質：樹脂（PET）

※写真のフィルムはダークスモーク。

※自動防眩インナーミラー（ドライブレコーダー付）（メーカーオプション）付車のIR（赤外線）カットフィルム貼付位置は、リヤサイドガラスのみとなります。

	スモーク	ダークスモーク
可視光透過率	約21%	約8%
紫外線カット率	約99%	約99%
赤外線カット率	約54%	約60%

0.0H は標準取付時間です。作業時間に応じた取付費が別途必要となります。価格は取付費を含まないトヨタカスタマイジング&ディベロップメント希望小売価格＜（消費税10%込み）'22年7月現在のもの＞で参考価格です。価格、取付費は販売店が独自に定めておりますので、詳しくは各販売店におたずねください。 ■装着用品・パーツ製造事業者：株式会社トヨタカスタマイジング&ディベロップメント ■設定のない商品は、全車型に適用です。 ※商品に関するお問い合わせ先・注意事項についてはP.069～071をご覧ください。

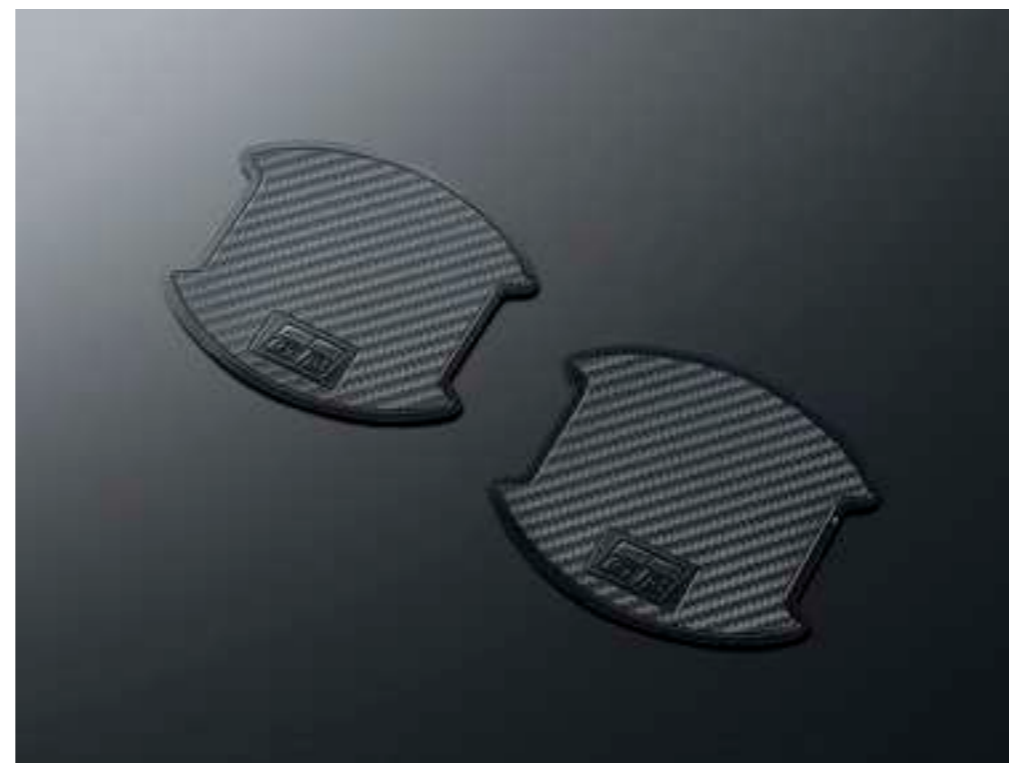

507 GRドアスタビライザー

1台分 33,000円(消費税抜き30,000円) **0.8H**〈VC54〉

ドアのストライカー部分の隙間にスペーサーを入れ、隙間を埋めることでステアリング操作時の車両反応を向上。クイックなレスポンスに仕上げます。

フロント・リヤ各2個。

材質：スチール+樹脂（ナイロン）

508 GRドアハンドルプロテクター

1台分 6,600円(消費税抜き6,000円) **0.2H**〈VAG1〉

ドア開閉時のひっかき傷を防止するだけでなく、ドアハンドルまわりをスポーティにドレスアップします。

フロント・リヤ各2枚。

材質：樹脂（ポリ塩化ビニル）

509 GRカーボンナンバーフレーム

フロント用19,800円(消費税抜き18,000円)〈VAC6〉

リヤ用19,800円(消費税抜き18,000円)〈VAM6〉

材質：炭素繊維強化樹脂（CFRP）

設定 除く字光式ナンバープレート付車

※写真はフロント用。

0.0H は標準取付時間です。作業時間に応じた取付費が別途必要となります。価格は取付費を含まないトヨタカスタマイジング&ディベロップメント希望小売価格＜（消費税10%込み）'22年7月現在のもの＞で参考価格です。価格、取付費は販売店が独自に定めておりますので、詳しくは各販売店におたずねください。 ■装着用品・パーツ製造事業者：株式会社トヨタカスタマイジング&ディベロップメント ■**設定**のない商品は、全車型に適用です。 ※商品に関するお問い合わせ先・注意事項についてはP.069～071をご覧ください。

**510 GRサンシェード****9,900円(消費税抜き9,000円)〈VCH1〉**

ヤリスクロス専用設計のウインドシールドガラス用サンシェード。

使用しない時はコンパクトに収納可能です。

材質：樹脂（ポリ塩化ビニル）

**511 GRラゲージマット****1台分 15,400円(消費税抜き14,000円)〈VCH7〉**

GRエンブレム付き。

材質：ポリプロピレン

設定 除く 2WD車のX

0.0H は標準取付時間です。作業時間に応じた取付費が別途必要となります。価格は取付費を含まないトヨタカスタマイジング&ディベロップメント希望小売価格<（消費税10%込み）'22年7月現在のもの>で参考価格です。価格、取付費は販売店が独自に定めておりますので、詳しくは各販売店におたずねください。 ■装着用品・パーツ製造事業者：株式会社トヨタカスタマイジング&ディベロップメント ■ 設定のない商品は、全車型に適用です。 ※商品に関するお問い合わせ先・注意事項についてはP.069～071をご覧ください。



GRエンブレム

065 GRフロアマット

1台分 22,000円(消費税抜き20,000円)
〈GR00〉

色：ブラック

材質：ポリプロピレン

設定 GR SPORT

★フロアマットを固定する工夫については

➡ P.042参照

**066 GRロックボルト**

(ナンバープレート用)

1台分 5,500円(消費税抜き5,000円)
〈GRN0〉

設定 除く字光式ナンバープレート付車

**067 GRバルブキャップ**

1台分(4個) 3,960円
(消費税抜き3,600円) 〈GRH0〉

GRロゴ入り。

色：ブラック

材質：樹脂 (ABS)

設定 GR SPORT

**068 キー付ホイール**

ナットセット (ブラック)

1台分 19,800円(消費税抜き18,000円)
〈U5D6〉

設定 アルミホイール (標準装備、メーカーオプション) 付車



シャープなホワイトの光を照射。ヘッドランプの明るさを補助します。

※写真の色や照度は実際とは異なります。

車両の
フォグランプスイッチで
切り替え可能

鮮やかなイエローの光で周囲に自車の存在をいち早くアピールし、悪天候時（雨や雪、霧など）の運転をサポートします。

○:付車 ×:無車

設定条件			価格 (消費税抜き価格)	取付 時間	追工 コード
パノラミック ビューモニター (メーカーオプション)	トヨタチームメイト [アドバンストパーク] (メーカーオプション)	LEDリヤ フォグランプ (メーカー オプション)			
×	○	×	56,320円(消費税抜き51,200円)*1	1.7H	<DDGU>
×	○	○	57,090円(消費税抜き51,900円)*2		<DDHU>
○	×	×	56,320円(消費税抜き51,200円)*1		<DDEU>
○	×	○	57,090円(消費税抜き51,900円)*2		<DDFU>
×	×	×	56,320円(消費税抜き51,200円)*1	1.2H	<DCUU>
×	×	○	57,090円(消費税抜き51,900円)*2		<DCVU>

おすすめアイテム

被視認性をさらに高め、
悪天候時の運転をサポート。

015 バイカラーLEDフォグランプ

2パターンの発光色（ホワイト・イエロー）を採用したLEDフォグランプ。手元のフォグランプスイッチ操作で切り替えができます。様々なドライブシーンに対応。光でドライバーをサポートします。

〔設定〕 除くLEDフォグランプ付車

※イグニッションオン後の初回点灯および一定時間経過後の再点灯はホワイトで点灯します。詳しい操作や点灯条件は販売店におたずねください。

※保安基準第33条適合品

*1. 当該商品を装着する際、スイッチキットが必要となります。スイッチキット6,820円（消費税抜き6,200円）の価格を含んでいます。 *2. 当該商品を装着する際、スイッチキットが必要となります。スイッチキット7,590円（消費税抜き6,900円）の価格を含んでいます。

〔0.0H〕は標準取付時間です。作業時間に応じた取付費が別途必要となります。価格は取付費を含まないメーカー希望小売価格＜（消費税10%込み）'22年7月現在のもの＞で参考価格です。価格、取付費は販売店が独自に定めておりますので、詳しくは各販売店におたずねください。 ■装着用品・パーツ製造事業者：トヨタ自動車株式会社 ■〔設定〕のない商品は、全車型に適用です。 ※商品に関するお問い合わせ先・注意事項についてはP.069～071をご覧ください。



○:付車 ×:無車

設定条件			価格 (消費税抜き価格)	取付 時間	追工 コード
パノラミック ビューモニター (メーカーオプション)	トヨタチームメイト [アドバンスパーク] (メーカーオプション)	LEDリヤ フォグランプ (メーカー オプション)			
×	○	×	47,520円(消費税抜き43,200円) *1	1.5H	<DCJU>
×	○	○	48,290円(消費税抜き43,900円) *2		<DCKU>
○	×	×	47,520円(消費税抜き43,200円) *1		<DCGU>
○	×	○	48,290円(消費税抜き43,900円) *2		<DCHU>
×	×	×	47,520円(消費税抜き43,200円) *1	1.0H	<DCEU>
×	×	○	48,290円(消費税抜き43,900円) *2		<DCFU>

016 LEDフォグランプ

設定 除くバイカラーLEDフォグランプ付車

※写真の色や照度は実際とは異なります。

***1.** 当該商品を装着する際、スイッチキットが必要となります。スイッチキット6,820円（消費税抜き6,200円）の価格を含んでいます。 ***2.** 当該商品を装着する際、スイッチキットが必要となります。スイッチキット7,590円（消費税抜き6,900円）の価格を含んでいます。

0.0H は標準取付時間です。作業時間に応じた取付費が別途必要となります。価格は取付費を含まないメーカー希望小売価格＜（消費税10%込み）'22年7月現在のもの＞で参考価格です。価格、取付費は販売店が独自に定めておりますので、詳しくは各販売店におたずねください。 ■装着用品・パーツ製造事業者：トヨタ自動車株式会社 ■**設定**のない商品は、全車型に適用です。 ※商品に関するお問い合わせ先・注意事項についてはP.069～071をご覧ください。



017 サイドバイザー（RVワイドタイプ1）

1台分17,600円（消費税抜き16,000円）0.3H〈K0Q6〉

雨天時の室内換気に役立ち、高速走行時の風切り音を配慮したアクリル製サイドバイザーです。TOYOTAロゴ入り。

※トヨタ純正サイドバイザーは車種専用設計により風切り音等の品質を確保しています。

ベーシック「いちおし」セット あわせて▶ P.003もご覧ください

018 マッドガード

1台分 14,300円（消費税抜き13,000円）0.7H〈K4B0〉

材質：樹脂（ポリプロピレン）

019 ドアエッジプロテクター（樹脂製）

2本入2,750円（消費税抜き2,500円）0.2H

フロント〈K6B4〉、リヤ〈K6B5〉

色：ホワイト、スーパーシルバー、シルバーメタリック、ブラック、レッドマイカメタリック、ブルー、ダークブルー

※1台分はフロント・リヤそれぞれ1セットずつ必要です。
※汎用色設定のため、車両色とは若干異なります。

0.0H は標準取付時間です。作業時間に応じた取付費が別途必要となります。価格は取付費を含まないメーカー希望小売価格＜（消費税10%込み）'22年7月現在のもの＞で参考価格です。価格、取付費は販売店が独自に定めておりますので、詳しくは各販売店におたずねください。 ■装着用品・パーツ製造事業者：トヨタ自動車株式会社 ■設定のない商品は、全車型に適用です。 ※商品に関するお問い合わせ先・注意事項についてはP.069～071をご覧ください。

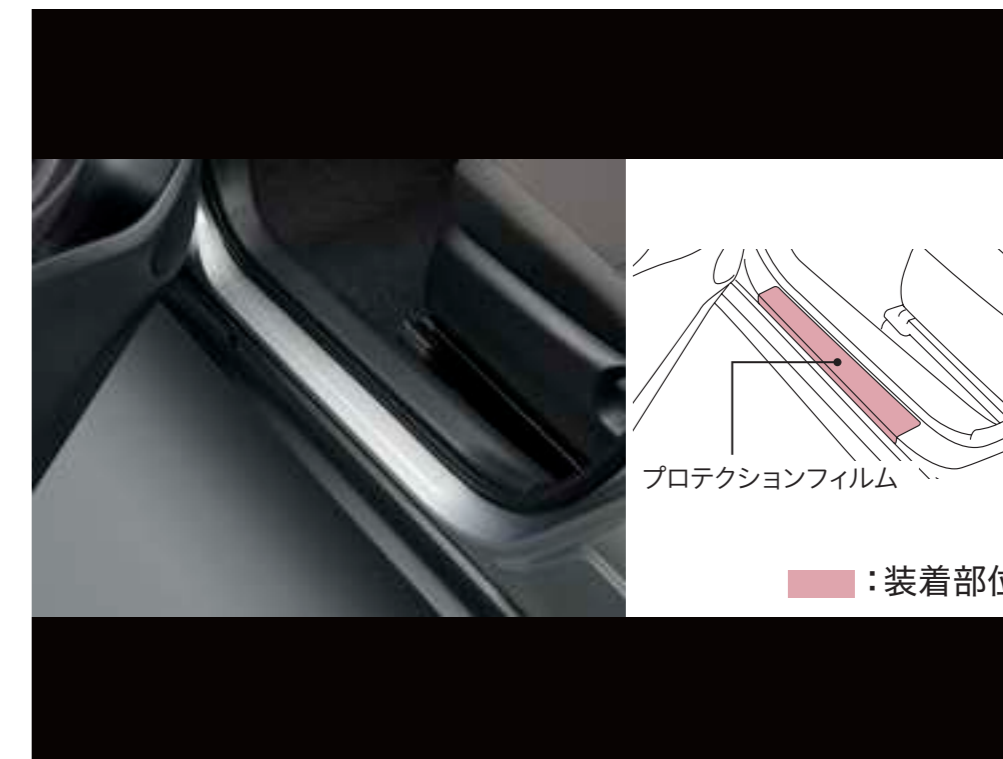
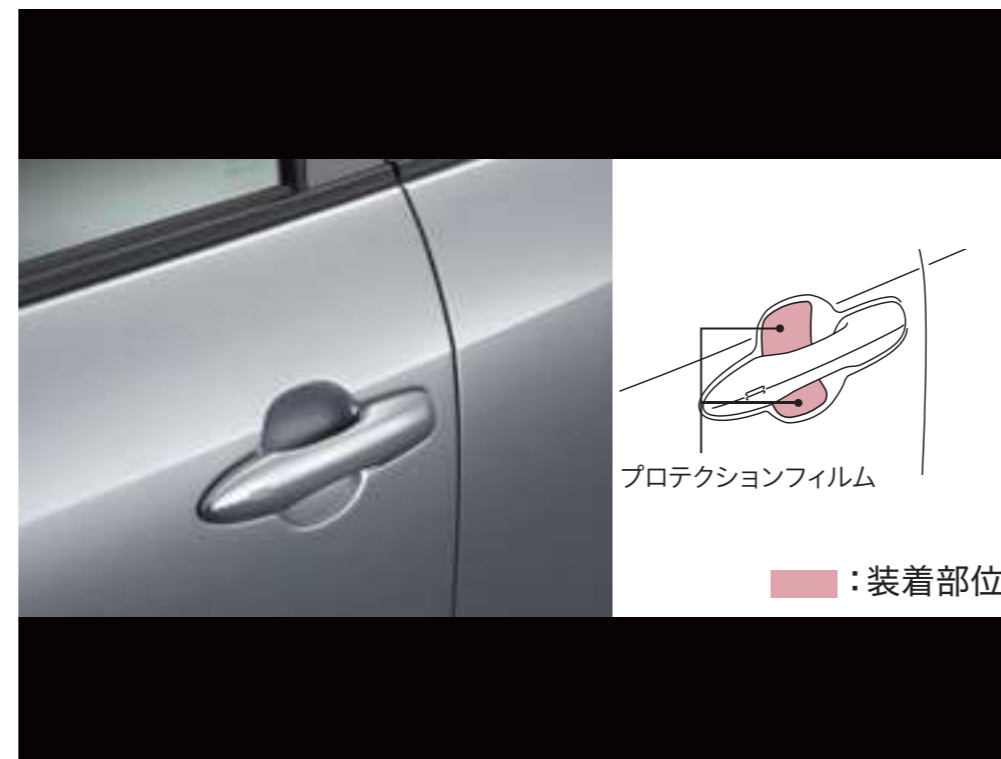

020 レインクリアリングブルーミラー

13,200円(消費税抜き12,000円) **0.2H**〈K8GC〉

ミラー表面に親水処理を行い、視認性を向上。太陽光により親水性の回復および自己回復効果が持続します。

021 プロテクションフィルム（ドアハンドル）

6,600円(消費税抜き6,000円) **0.7H**〈S1AR〉

ドアハンドルのくぼみ部分に貼る透明フィルム。ボディカラーの美しさを損なわず、ハンドルを握る際の、ツメなどによるボディへの傷つきを防ぎます。

フロント・リヤ各2枚。

材質：ウレタン

※車両になじむ透明フィルムを使用しています。

022 プロテクションフィルム（ロッカー）

7,700円(消費税抜き7,000円) **1.4H**〈S1BE〉

乗り降りの際に靴や荷物などによるロッカー部への傷つきを防止。さりげない見栄えの透明フィルムを採用しています。

フロント2枚、リヤ2枚の計4枚。

材質：ウレタン

※車両になじむ透明フィルムを使用しています。

0.0H は標準取付時間です。作業時間に応じた取付費が別途必要となります。価格は取付費を含まないメーカー希望小売価格＜（消費税10%込み）'22年7月現在のもの＞で参考価格です。価格、取付費は販売店が独自に定めておりますので、詳しくは各販売店におたずねください。 ■装着用品・パーツ製造事業者：トヨタ自動車株式会社 ■**設定**のない商品は、全車型に適用です。 ※商品に関するお問い合わせ先・注意事項についてはP.069～071をご覧ください。



おすすめアイテム

ドライバーズシートの 快適性が大幅に向上！

004 アームレスト

19,800円(消費税抜き18,000円) **0.5H**
〈E7M5〉

リラックスした姿勢でくつろぎたい時におすすめのアームレスト。使用しない時は跳ね上げてシートサイドに収納できます。色：ブラック 設定 除くGR SPORT、運転席ターンチルトシート（メーカーオプション）付車

※写真は当該車両とは異なります。

【ヤリスクロスセット】 あわせて▶ P.005もご覧ください



023 革巻きシフトノブ

8,800円(消費税抜き8,000円) **0.2H**
〈B7E2〉

本革仕様でグリップ感がよく、さらにシルバーメッキ調加飾により、高級感もアップします。

色：ブラック

設定 X

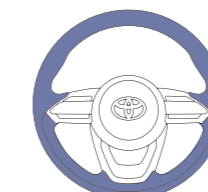

:商品部位

024 革巻きステアリング

18,700円(消費税抜き17,000円) **1.0H**
〈B5S3〉

本革仕様でグリップ感がよく、高級感もアップします。

色：ブラック

設定 X



025 コンソールトレイ

4,400円(消費税抜き4,000円) 〈F6D0〉

スマートフォンなどの小物を置くのに便利な本革のトレイ。取り付け・取り外しも簡単です。車名ロゴ入り。

色：【本体】ブラック 【ステッチ】グレー
材質【表面】：本革

※滑り止め機能はありません。

0.0H は標準取付時間です。作業時間に応じた取付費が別途必要となります。価格は取付費を含まないメーカー希望小売価格＜（消費税10%込み）'22年7月現在のもの＞で参考価格です。価格、取付費は販売店が独自に定めておりますので、詳しくは各販売店におたずねください。 ■装着用品・パーツ製造事業者：トヨタ自動車株式会社 ■ 設定 のない商品は、全車型に適用です。 ※商品に関するお問い合わせ先・注意事項についてはP.069～071をご覧ください。



026 革調シートカバー*2

1台分59,400円(消費税抜き54,000円) 1.2H

アームレスト付車<A8A1>、アームレスト無車<A8A8>

色：ブラック

材質：ポリ塩化ビニル

設定 除くGR SPORT

※アームレスト付車には、アームレスト部にもカバーが付きます。



027 プラズマクラスター搭載LEDルームランプ

19,140円(消費税抜き17,400円) 0.4H <104N>

プラズマクラスターで車内を快適空間に。LED照明付。

色：グレー

※標準装備のルームランプと交換となります。

※写真は当該車両とは異なります。

※写真の色や照度は実際とは異なります。

※本製品はシャープ株式会社のプラズマクラスター技術を搭載しています。プラズマクラスターロゴおよびプラズマクラスター、Plasmaclusterはシャープ株式会社の登録商標です。

*1. SRSサイドエアバッグが全車標準装備のため、SRSサイドエアバッグ対応純正シートカバーおよびモデルスタシートカバー以外は使用しないでください。車種専用の純正用品およびモデルスタパーツ以外を使用するとSRSサイドエアバッグが正常に作動しなくなり、重大な傷害を受ける恐れがあります。 *2. トヨタ純正シートカバーは難燃性の生地を使用。シートへのフィッティングに配慮した専用設計となっています。

0.0H は標準取付時間です。作業時間に応じた取付費が別途必要となります。価格は取付費を含まないメーカー希望小売価格<(消費税10%込み)'22年7月現在のもの>で参考価格です。価格、取付費は販売店が独自に定めておりますので、詳しくは各販売店におたずねください。 ■装着用品・パーツ製造事業者：トヨタ自動車株式会社 ■ 設定 のない商品は、全車型に適用です。 ※商品に関するお問い合わせ先・注意事項についてはP.069~071をご覧ください。



025 プロジェクションイルミネーション

1台分（フロント左右）22,000円（消費税抜き
20,000円）**1.6H**〈D4C4〉

ドア開閉と連動し、ドアトリムの下部から車名ロゴのグラフィックを路面に照射。夜間の乗り降り特別な体験として、おもてなしを演出します。

投影サイズ：直径約412mm

※周囲の明るさや路面状況によって見え方が異なります。
※写真の色や照度は実際とは異なります。

0.0H は標準取付時間です。作業時間に応じた取付費が別途必要となります。価格は取付費を含まないメーカー希望小売価格＜（消費税10%込み）'22年7月現在のもの＞で参考価格です。価格、取付費は販売店が独自に定めておりますので、詳しくは各販売店におたずねください。 ■装着用品・パーツ製造事業者：トヨタ自動車株式会社 ■**設定**のない商品は、全車型に適用です。 ※商品に関するお問い合わせ先・注意事項についてはP.069～071をご覧ください。



[インテリアイルミネーション
(ブルー)灯体位置]

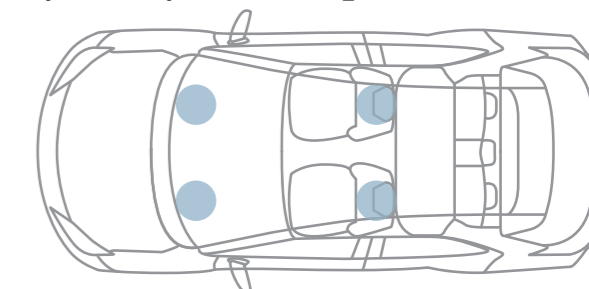

おすすめアイテム

足元を優しく照らして、乗り降りの瞬間を演出。

029 インテリアイルミネーション（ブルー）

1台分(リヤ) 14,300円(消費税抜き13,000円) **1.1H** <B9EH>

設定 Z“Adventure”、Z

1台分16,500円(消費税抜き15,000円) **1.1H** <B9E7>

設定 GR SPORT、G、X（ハイブリッド）、X（ガソリン）の寒冷地仕様車、除く運転席ターンチルトシート（メーカーオプション）付車

ドアオープン時に間接照明でブルーの光が足元を照らし、ドアクローズ後は一定の時間経過後に徐々に減光・消灯します。走行中は減光点灯し、スイッチのON/OFF操作で点灯・消灯が可能です。

※写真の色や照度は実際とは異なります。 ※Z“Adventure”、Zには標準装備のイルミネーテッドエントリーシステムとして、ルームランプ・フロントパーソナルランプ・LEDアンビエント照明（前席足元/インサイドドアハンドル/フロントコンソールボックス）の照明が装着されています。GR SPORT、G、Xには標準装備のイルミネーテッドエントリーシステムとして、ルームランプ・フロントパーソナルランプの照明が装着されています。 ※Z“Adventure”、Zにインテリアイルミネーション（ブルー）を装着した場合、前席足元照明はイルミネーテッドエントリーシステムの灯体となります。

0.0H は標準取付時間です。作業時間に応じた取付費が別途必要となります。価格は取付費を含まないメーカー希望小売価格<（消費税10%込み）'22年7月現在のもの>で参考価格です。価格、取付費は販売店が独自に定めておりますので、詳しくは各販売店におたずねください。 ■装着用品・パーツ製造事業者：トヨタ自動車株式会社 ■設定のない商品は、全車型に適用です。 ※商品に関するお問い合わせ先・注意事項についてはP.069～071をご覧ください。



フロアマットを固定する工夫が施されています。運転席側は2カ所に取り付けられた回転ノブでフロアマットをしっかり固定。走行中のマットのずれを防止します。取り外しもスムーズにできます。

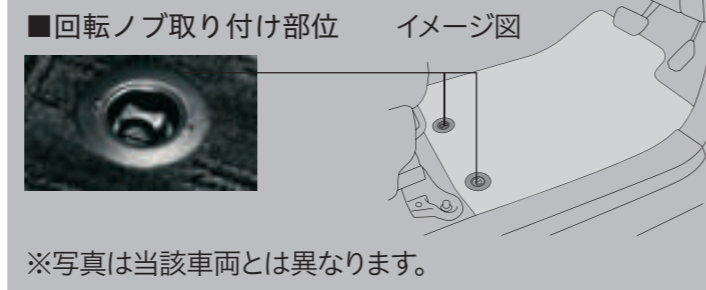

おすすめアイテム

スタイリッシュなデザインで、機能性にも優れる。

030 フロアマット（デラックスタイプ）*1

1台分23,650円（消費税抜き21,500円）〈A2AL〉

刺繍による車名ロゴと、前列から後列へ駆け抜けていくようなラインを組み合わせたスタイリッシュなデザイン。PENTAGON STAR 5（抗ウイルス・抗アレル物質・抗菌・消臭）を備えています。
色：ブラック 材質：ポリプロピレン 設定 除く GR SPORT

“PENTAGON STAR 5®”は東京大学先端研と（株）富士通研究所が共同開発した“光触媒チタンアパタイト”をカーペットに取り入れています。

※日本特許3697608号を取得。 ※“PENTAGON STAR 5®”はヨシミツ毛織株式会社の登録商標です。

ベーシック「いちおし」セット あわせて ▶ P.003 もご覧ください

*1.トヨタ純正フロアマットは難燃性・耐久性等、車両同等の品質基準をクリアしています。他のフロアマット類と重ねて使用しないでください。

0.0H は標準取付時間です。作業時間に応じた取付費が別途必要となります。価格は取付費を含まないメーカー希望小売価格（消費税10%込み）'22年7月現在のもの>で参考価格です。価格、取付費は販売店が独自に定めておりますので、詳しくは各販売店におたずねください。 ■装着用品・パーツ製造事業者：トヨタ自動車株式会社 ■ 設定 のない商品は、全車型に適用です。 ※商品に関するお問い合わせ先・注意事項についてはP.069~071をご覧ください。



031 フロアマット（ベーシック）*1

1台分14,300円
（消費税抜き13,000円）〈A000〉

色：ブラック
材質：ポリプロピレン
 設定 除く GR SPORT

※写真は助手席用。

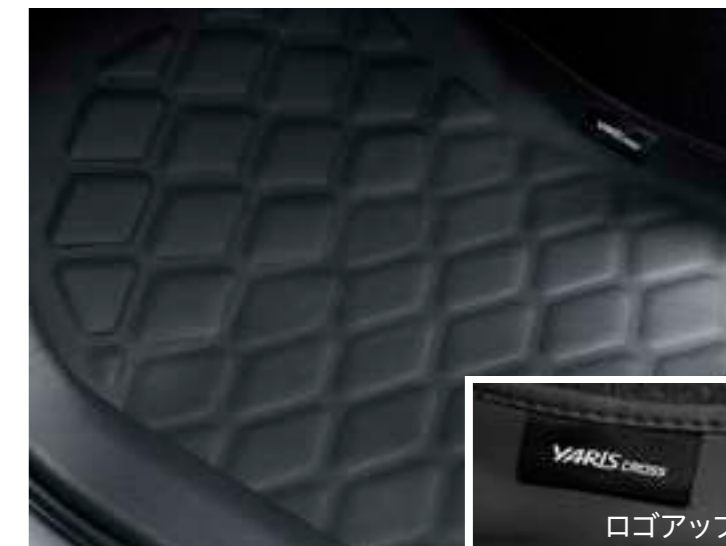

032 3Dレザー調フロアマット*1

1台分14,300円
（消費税抜き13,000円）〈A2BA〉

室内フロアにジャストフィット。立体構造によってホコリや汚れをカバーする範囲を広げています。革シボ調を施した表面はデザイン性に優れ、水洗いしやすいのも特長です。
色：ブラック
材質：ポリ塩化ビニル
 設定 除く GR SPORT



033 フェンダーランプ（デザインタイプ）

サポトヨ
プラス+

○:付車 ×:無車

設定		価格 (消費税抜き価格)	取付 時間	追工 コード
パノミック ビューモニター (メーカーオプション)	トヨタチームメイト [アドバンストパーク] (メーカーオプション)			
×	○	24,200円(消費税抜き22,000円)	1.5H	<K2J3>
○	×			<K2J2>
×	×		1.0H	<K2J1>

ドライバーの見やすい高さに無段階で手動調整可能。スモールランプに連動してポールの先端がブルーに点灯します。

ポールの長さ：200～650mm

※写真の色や照度は実際とは異なります。 設定 除く GR SPORT

★サポトヨプラスについて詳しくは➡P.059 参照

0.0H は標準取付時間です。作業時間に応じた取付費が別途必要となります。価格は取付費を含まないメーカー希望小売価格＜（消費税10%込み）'22年7月現在のもの＞で参考価格です。価格、取付費は販売店が独自に定めておりますので、詳しくは各販売店におたずねください。 ■装着用品・パーツ製造事業者：トヨタ自動車株式会社 ■ 設定 のない商品は、全車型に適用です。 ※商品に関するお問い合わせ先・注意事項についてはP.069～071をご覧ください。



034 カーカバー（防災タイプ）

20,900円(消費税抜き19,000円) <K7B2>

（財）日本防災協会認定生地を使用。

材質：ポリエステル



ジャッキ収納イメージ*1



セット内容

ジャッキ

ジャッキハンドル

ホイールナットレンチ

※ジャッキハンドルとホイールナットレンチはラゲージフロア下に収納されます。

035 ジャッキ&レンチ

4,730円(消費税抜き4,300円) 0.3H〈77NQ〉

設定 除くスペアタイヤ（メーカーオプション）付車

※ジャッキはお客様のクルマ専用のため、他の車両には使用しないでください。他の車両のジャッキを、お客様のクルマには使用しないでください。

*1.写真は収納状況の説明のためにフタを開けた状態のものとなります。通常はフタは閉じています。

0.0H は標準取付時間です。作業時間に応じた取付費が別途必要となります。価格は取付費を含まないメーカー希望小売価格＜（消費税10%込み）'22年7月現在のもの＞で参考価格です。価格、取付費は販売店が独自に定めておりますので、詳しくは各販売店におたずねください。 ■装着用品・パーツ製造事業者：トヨタ自動車株式会社 ■設定のない商品は、全車型に適用です。 ※商品に関するお問い合わせ先・注意事項についてはP.069～071をご覧ください。



036 合金鋼チェーンスペシャル*1

22,770円(消費税抜き20,700円)〈V1CA〉

設定 18インチアルミホイール付車

22,660円(消費税抜き20,600円)〈V1CA〉

設定 除く18インチアルミホイール付車



037 バイアスロンチェーン*1

34,100円(消費税抜き31,000円)〈V1B1〉

設定 除く18インチアルミホイール付車

*1. ■適応サイズは、新車標準ホイール・タイヤを基準にしています。ホイール・タイヤの種類（特に冬用タイヤ）・メーカーによっては装着できない場合があります。詳しくは販売店にお問い合わせください。
■アルミホイールにチェーンを取り付けると、ホイールに傷がつく恐れがあります。※写真のディスクホイールおよびタイヤについては当該車両とは異なります。
0.0H は標準取付時間です。作業時間に応じた取付費が別途必要となります。価格は取付費を含まないメーカー希望小売価格〈（消費税10%込み）'22年7月現在のもの〉で参考価格です。価格、取付費は販売店が独自に定めておりますので、詳しくは各販売店におたずねください。 ■装着用品・パーツ製造事業者：トヨタ自動車株式会社 ■設定のない商品は、全車型に適用です。 ※商品に関するお問い合わせ先・注意事項についてはP.069～071をご覧ください。



039 リモートスタート

038 スタートアシストセット

039 + 040 のセット [お得なセット価格]

88,000円(消費税込み) ▶ **83,600円(消費税抜き76,000円)**



040 霜取りウォッシャー

※写真はイメージです。
当該車両とは異なります。

○:付車 ×:無車

設定条件		価格 (消費税抜き価格)	取付 時間	追工 コード
パノラミックビューモニター (メーカーオプション)	トヨタチームメイト[アドバンスパーク] (メーカーオプション)			
×	○	83,600円(消費税抜き76,000円)	2.7H	<DNTU>
○	×			<DNSU>
×	×		2.2H	<DNRU>

0.0H は標準取付時間です。作業時間に応じた取付費が別途必要となります。価格は取付費を含まないメーカー希望小売価格<(消費税10%込み)'22年7月現在のもの>で参考価格です。価格、取付費は販売店が独自に定めておりますので、詳しくは各販売店におたずねください。 ■装着用品・パーツ製造事業者：トヨタ自動車株式会社 ■[設定]のない商品は、全車型に適用です。 ※商品に関するお問い合わせ先・注意事項についてはP.069~071をご覧ください。

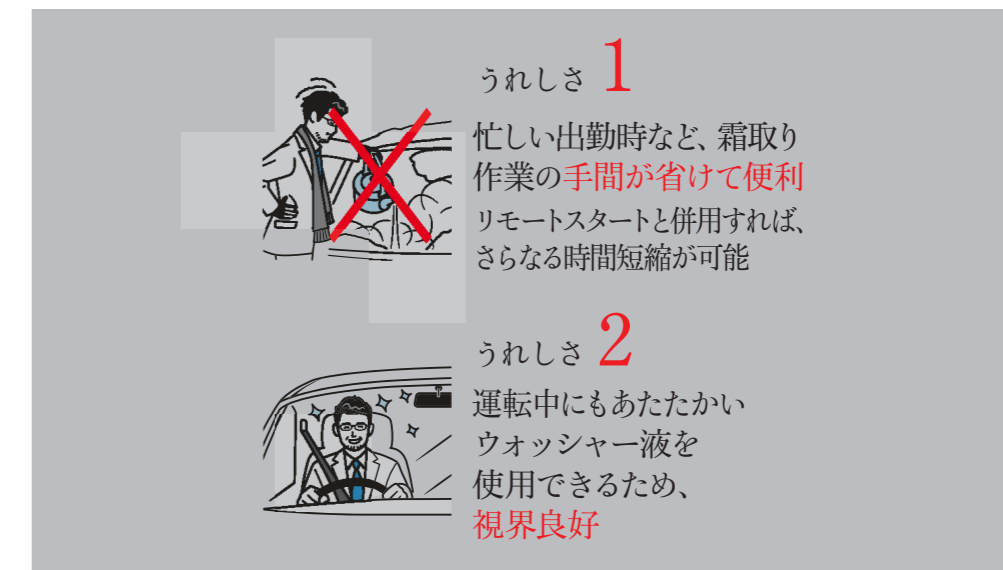

039 リモートスタート

57,200円(消費税抜き52,000円) **0.6H**〈DMTU〉

離れた場所からリモコン操作でエンジンを始動。乗車前から車内を快適な温度に保てます。

サイズ：【リモコン】L62×W36×H18mm（除く突起部分）
【リモコンアンテナ部】156mm（伸長時）

※T-Connectのリモートスタート（アプリ）も設定がございます。詳しくはAUDIO VISUAL & NAVIGATION CATALOGUEをご覧ください。（リモートスタート装着車は、リモートスタート（アプリ）をご利用になれません）

- 使用時には周囲の安全を十分ご確認の上ご使用ください。
 - 一般公道や閉め切った場所でのご使用はおやめください。
 - 車両停止中にエンジンをみだりに稼働させた場合、条例により、罰則を受けることがありますのでご注意ください。（ご購入の際は地方自治体の条例などをご確認ください）
- ※詳しい商品の機能については販売店におたずねください。

040 霜取りウォッシャー

設定条件		価格 (消費税抜き価格)	取付 時間	追工 コード
パノラミックビューモニター (メーカーオプション)	トヨタチームメイト[アドバンストパーク] (メーカーオプション)			
×	○	30,800円(消費税抜き28,000円)	2.2H	〈M1E6〉
○	×			〈M1E5〉
×	×		1.7H	〈M1C5〉

○:付車 ×:無車

フロントガラスに付着した霜をあたたかいウォッシャー液で溶かし、冬季の車両始動時をサポートします。発進前はもちろん、運転中の再凍結にもすぐに使用できるため、いつでも良好な視界を保てます。また、保温容器により温度低下を防ぎ、約12時間効果を持続。空焚き防止装置付。

- 霜除去までの回数は、天候(気温、湿度、風、放射冷却など)や車両状態(駐車環境、前日走行時間)により異なります。
- 使用される地域の気温に適合したウォッシャー液を使用しない場合、除去性能を発揮できない場合やノズルやホースの凍結、あるいは運転中の再凍結が起こる可能性があります。
- エンジン始動中にウォッシャー液を本体内のユニットで約50℃まで加熱し、保温容器により温度低下を抑制し、エンジン停止後12時間程度、効果を発揮します。
- 前回エンジン停止後から、12時間以上経過した場合は除去性能が発揮できません。この場合、エンジンを始動し、加熱してからご使用ください。加熱時間は容器内温度により異なりますが、最大15分程度(-10℃の場合)となります。
- 液体の加熱上限温度を約50℃とすることで、ウォッシャー液の不凍成分であるアルコールの揮発を防止します。
- 専用スイッチOFFで加熱機能を停止します。
- 雪、氷は除去できません。
- フロントガラスに傷がある場合は、あたためたウォッシャー液を使用しないでください。ガラスが割れる恐れがあります。

※写真はイメージです。当該車両とは異なります。

0.0H は標準取付時間です。作業時間に応じた取付費が別途必要となります。価格は取付費を含まないメーカー希望小売価格<(消費税10%込み)'22年7月現在のもの>で参考価格です。価格、取付費は販売店が独自に定めておりますので、詳しくは各販売店におたずねください。 ■装着用品・パーツ製造事業者：トヨタ自動車株式会社 ■[設定]のない商品は、全車型に適用です。 ※商品に関するお問い合わせ先・注意事項についてはP.069~071をご覧ください。

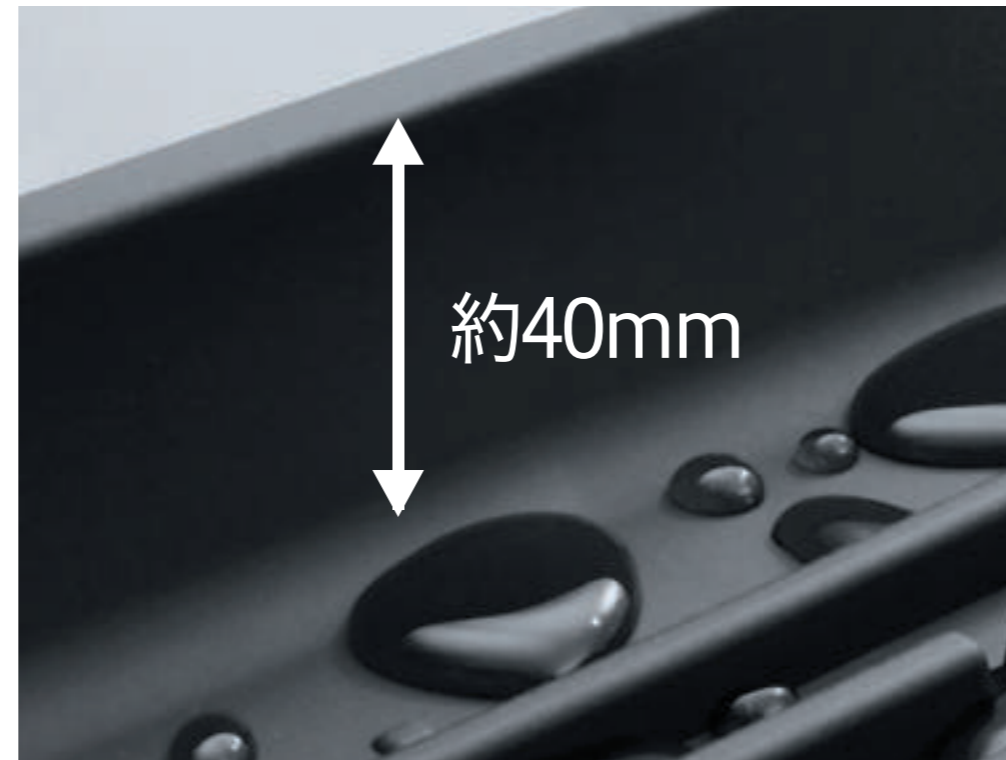
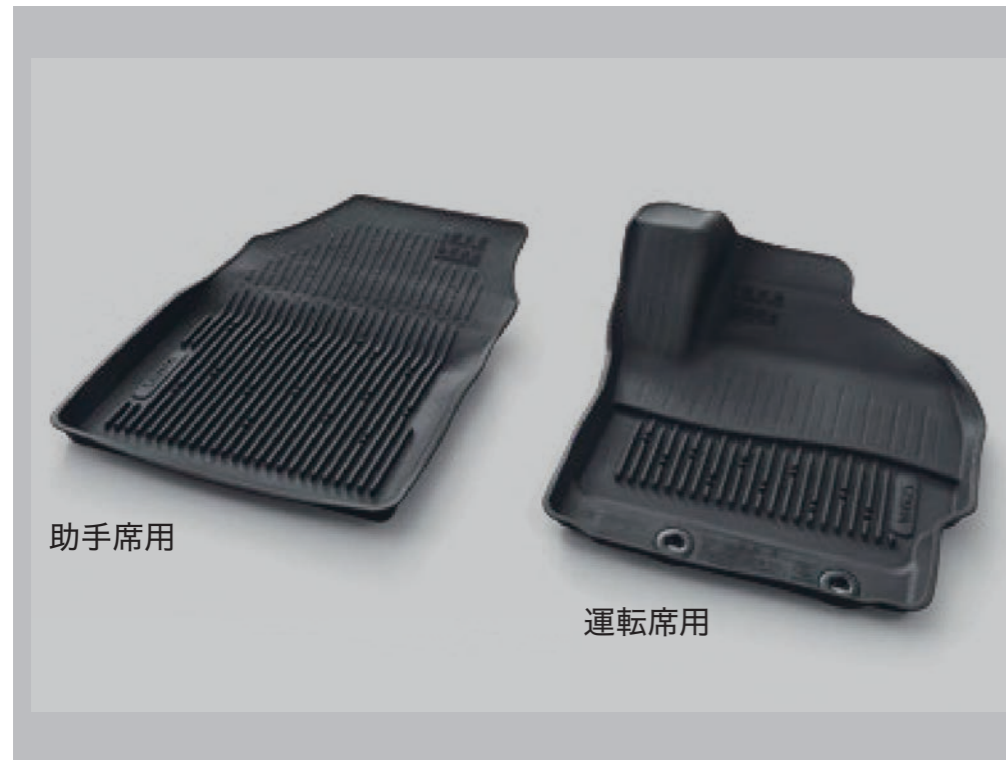

041 スノー・レジャー用フロアマット (縁高タイプ) *1

フロアに水がこぼれにくい約40mmの縁高形状

ズボンのすそが濡れにくい段差構造

フロント(運転席・助手席) 9,350円(消費税抜き8,500円) <A2J6>

縁高&車両専用形状でフロアへの水や汚れの浸入を防ぎ、車内を清潔に保ちます。

色：ブラック

材質：合成ラバー（SBR）

設定 除く GR SPORT

※フロアマットを固定する工夫が施されています。詳しくはP.042をご覧ください。

*1. トヨタ純正フロアマットは難燃性・耐久性等、車両同等の品質基準をクリアしています。他のフロアマット類と重ねて使用しないでください。

0.0H は標準取付時間です。作業時間に応じた取付費が別途必要となります。価格は取付費を含まないメーカー希望小売価格<(消費税10%込み)'22年7月現在のもの>で参考価格です。価格、取付費は販売店が独自に定めておりますので、詳しくは各販売店におたずねください。 ■装着用品・パーツ製造事業者：トヨタ自動車株式会社 ■ 設定のない商品は、全車型に適用です。 ※商品に関するお問い合わせ先・注意事項についてはP.069~071をご覧ください。



007 フレックスベルト（2本入）

荷物が動かないようにしっかり固定できるから安心！



008 ラゲージソフトトレイ（ラゲージ部）

濡れた荷物も気にせず積める撥水・防水機能付き！

広々としたラゲージを、
フルに使いこなすために、おすすめ！

002 ラゲージ充実セット〈GR SPORT、Z、G用〉 **007** + **008** のセット

13,860円（消費税抜き12,600円）〈CHNU〉

設定 除くX

0.0H は標準取付時間です。作業時間に応じた取付費が別途必要となります。価格は取付費を含まないメーカー希望小売価格〈（消費税10%込み）'22年7月現在のもの〉で参考価格です。価格、取付費は販売店が独自に定めておりますので、詳しくは各販売店におたずねください。 ■装着用品・パーツ製造事業者：トヨタ自動車株式会社 ■**設定**のない商品は、全車型に適用です。 ※商品に関するお問い合わせ先・注意事項についてはP.069～071をご覧ください。



008 ラゲージソフトトレイ
(ラゲージ部)

濡れた荷物も気にせず積める撥水・
防水機能付き！



009 ラゲージソフトトレイ
(リヤシート部)

リヤシートを倒してもシートバック
が汚れない！

広々としたラゲージを、
フルに使いこなすために、おすすめ！

003 ラゲージ充実セット〈X用〉 **008** + **009** のセット

19,800円(消費税抜き18,000円)〈CHPU〉

設定 X

0.0H は標準取付時間です。作業時間に応じた取付費が別途必要となります。価格は取付費を含まないメーカー希望小売価格〈(消費税10%込み) '22年7月現在のもの〉で参考価格です。価格、取付費は販売店が独自に定めておりますので、詳しくは各販売店におたずねください。 ■装着用品・パーツ製造事業者：トヨタ自動車株式会社 ■**設定**のない商品は、全車型に適用です。 ※商品に関するお問い合わせ先・注意事項についてはP.069～071をご覧ください。



おすすめアイテム

ラゲージに積んだ荷物を簡単に固定できる！

007 フレックスベルト（2本入）

3,960円（消費税抜き3,600円）〈J1B3〉

ラゲージルーム内のユーティリティフックと組み合わせて使用。積載物（スーツケース、段ボール箱、ショッピングバッグ等）をしっかりと固定できます。

色：ブラック

材質：ポリエステル

設定 除くX

0.0H は標準取付時間です。作業時間に応じた取付費が別途必要となります。価格は取付費を含まないメーカー希望小売価格〈（消費税10%込み）'22年7月現在のもの〉で参考価格です。価格、取付費は販売店が独自に定めておりますので、詳しくは各販売店におたずねください。 ■装着用品・パーツ製造事業者：トヨタ自動車株式会社 ■ 設定のない商品は、全車型に適用です。 ※商品に関するお問い合わせ先・注意事項についてはP.069～071をご覧ください。



バックドア・オープン時

バックドア・クローズド時

008 ラゲージソフトトレイ (ラゲージ部)

9,900円（消費税抜き9,000円）〈JOBN〉

表面に滑り止め・撥水・防水加工を施したトレイです。外周縁付きで濡れたものの収納にも便利です。車名ロゴ入り。

色：ブラック

材質：ポリエステル+ポリウレタンフィルム+発泡ポリウレタン+ポリエステルの4層ラミネート

009 ラゲージソフトトレイ (リヤシート部)

9,900円（消費税抜き9,000円）〈JOBM〉

リヤシートを倒して荷物を積み込む際に、リヤシートバックを保護するトレイです。表面に滑り止め・撥水・防水加工を施し、外周縁付きで濡れたものの収納にも便利です。

色：ブラック

材質：ポリエステル+ポリウレタンフィルム+発泡ポリウレタン+ポリエステルの4層ラミネート

設定 X

010 トノカバー

11,000円（消費税抜き10,000円）**0.3H** 〈O4A0〉

荷室全体を隠せるカバーです。
色：ブラック

※トノカバーの上にものを載せないでください。



ロゴアップ

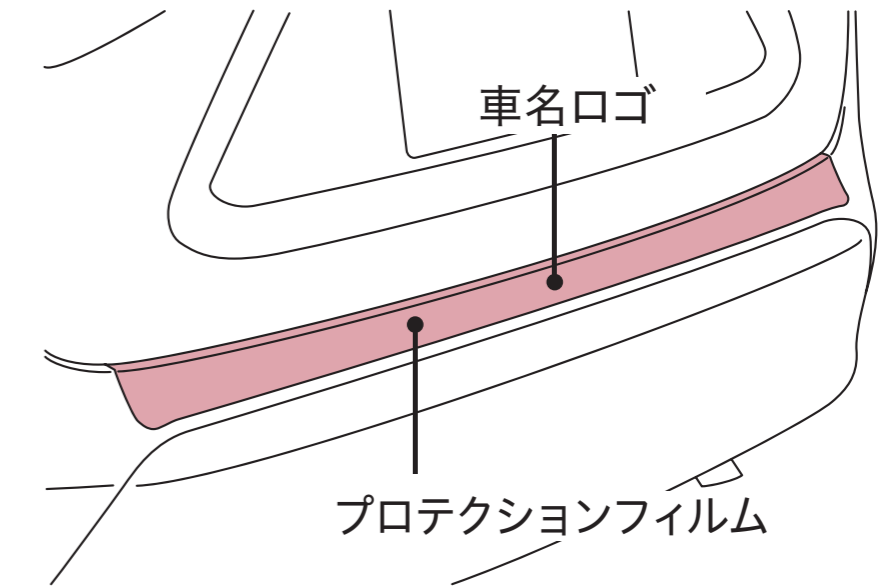

おすすめアイテム

荷物が触れやすいリヤバンパー上部をしっかりガード！

011 プロテクションフィルム（リヤバンパー）

11,000円（消費税抜き10,000円）0.4H〈S1AL〉

荷物の積み降ろし時にリヤバンパー上部への傷つきを防止。透明フィルムに車名ロゴ入り。

材質:ウレタン

※車両になじむ透明フィルムを使用しています。

0.0H は標準取付時間です。作業時間に応じた取付費が別途必要となります。価格は取付費を含まないメーカー希望小売価格＜（消費税10%込み）'22年7月現在のもの＞で参考価格です。価格、取付費は販売店が独自に定めておりますので、詳しくは各販売店におたずねください。 ■装着用品・パーツ製造事業者：トヨタ自動車株式会社 ■設定のない商品は、全車型に適用です。 ※商品に関するお問い合わせ先・注意事項についてはP.069～071をご覧ください。



■インジケータ表示イメージ

※車両のイモビライザーシステムに連動して点滅します。

オートアラーム	抑止機能	インジケータ表示、警告ステッカー
	異常検知機能	ドア/ボンネットのこじ開け
	警報機能	・車両ホーンの吹鳴およびハザードの点滅 ・当製品(バッテリー内蔵サイレン)の吹鳴

▼ +さらに安心

マイカーサーチPlus *1	通知機能	警報したことをスマホアプリ、メール または電話に通知 *2
----------------	------	----------------------------------

●詳しい商品の機能に関しては販売店におたずねください。

*1. オプションサービスの申込みが必要です。利用料は2,420円/年(税込み)、または220円/月(税込み)となります。 *2. スマホアプリ、メールまたは電話へ通知します。スマホアプリは「My TOYOTA+」のインストールが必要です。

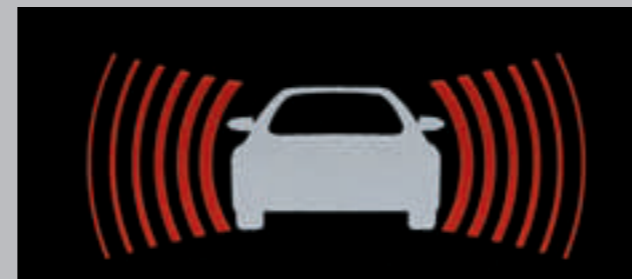

警告ステッカー

※写真は説明のために黒い背景に置いた状態。実際のステッカーの地色は透明となります。

042 オートアラーム

46,750円(消費税抜き42,500円) 0.4H <M6LE>

車両標準キーのドアロック、アンロックに連動して、自動的に盗難警報システムをON/OFFします。異常を検知した際には、音と光で警報を発します。

設定 除くハイブリッド車



盗難防止機能付ナンバーフレームセット

043 デラックス

[お得なセット価格]

7,260円(消費税込み) ▶ **6,710円(消費税抜き6,100円)**
〈BHGU〉

ナンバーフレーム（デラックス/フロント&リヤ）+ロックボルト（ナンバープレート用）のセット*1。

ナンバーフレーム表面処理：クロムメッキ

[設定] 除く字光式ナンバープレート付車



盗難防止機能付ナンバーフレームセット

044 ベーシック

[お得なセット価格]

5,940円(消費税込み) ▶ **5,390円(消費税抜き4,900円)**
〈BHHU〉

ナンバーフレーム（ベーシック/フロント&リヤ）+ロックボルト（ナンバープレート用）のセット*1。

ナンバーフレーム表面処理：シルバー塗装

[設定] 除く字光式ナンバープレート付車



045 キー付ホイールナット

11,000円(消費税抜き10,000円) 〈U5A0〉

[設定] アルミホイール（標準装備、メーカーオプション）付車

ベーシック「いちおし」セット あわせて ▶ **P.003**もご覧ください

*1.ロックボルト・ナンバーフレームは、それぞれ単品でもご購入いただけますので、販売店にお問い合わせください。

0.0H は標準取付時間です。作業時間に応じた取付費が別途必要となります。価格は取付費を含まないメーカー希望小売価格＜（消費税10%込み）'22年7月現在のもの＞で参考価格です。価格、取付費は販売店が独自に定めておりますので、詳しくは各販売店におたずねください。 ■装着用品・パーツ製造事業者：トヨタ自動車株式会社 ■**[設定]**のない商品は、全車型に適用です。 ※商品に関するお問い合わせ先・注意事項についてはP.069～071をご覧ください。



012 レスキューマンⅢ（ハンマー&カッター）

2,530円（消費税抜き2,300円）〈77P2〉

【ご注意】

●緊急脱出のための専用品です。他の用途には使用しないでください。 ●フロントウィンドウガラスは緊急脱出用ハンマーでは割ることができません。また、一部車両のドアガラスおよびリヤウィンドウガラスには合わせガラスが使用されているため割ることができません。 ●ドアガラスを割り、穴を広げるとき、ガラスの破片でケガをしないようご注意ください。 ●お子様のいたずらでケガをする場合がありますので十分ご注意ください。



013 三角表示板

2,750円（消費税抜き2,500円）〈77R0〉



705 TZ緊急セットA

7,150円（消費税抜き6,500円）〈3207〉

災害時に役立つアイテムが多数揃った防災士監修のセット。防水仕様のリュックは、水を入れたら給水袋に、空気を入れたら枕としても使用可能です*。

*完全密封ではないので、空気が漏れる場合があります。
※保証期間はご購入日から1年間です。 ※非常食・飲料水などは、必要に応じてご準備することをおすすめします。

セット内容

①防災BOOK ②レインコート ③携帯トイレ（3枚） ④防水リュック（容量10L） ⑤ホイッスル ⑥ダイナモライト ⑦ウェットティッシュ ⑧パーソナルメモ ⑨マスク（3枚） ⑩レスキューシート ⑪タオル ⑫軍手 ⑬レジャーシート（L180×W180cm）

0.0H は標準取付時間です。作業時間に応じた取付費が別途必要となります。価格は取付費を含まないメーカー、または（販売元）トヨタモビリティパーツ希望小売価格＜（消費税10%込み）'22年7月現在のもの＞で参考価格です。価格、取付費は販売店が独自に定めておりますので、詳しくは各販売店におたずねください。 ■装着用品・パーツ製造事業者：＜純正用品＞トヨタ自動車株式会社 ＜TZ＞P071ご参照

■設定のない商品は、全車型に適用です。 ※商品に関するお問い合わせ先・注意事項についてはP.069～071をご覧ください。



701 エアコンドリンクホルダー（運転席用・助手席用）

各2,481円(消費税抜き2,255円) 運転席用<4207> 助手席用<4208>

エアコンの送風口に取り付けるヤリスクロス専用設計のドリンクホルダー。細缶、350ml缶、500ml/600mlペットボトルなどを収納可能。

設定 除くインテリアパネルセット、インテリアガーニッシュセット付車



702 サイドBOXゴミ箱（運転席用）

1,980円(消費税抜き1,800円)<4201>

運転席側フロントドアポケットにすっきり収まるヤリスクロス専用設計のダストボックス。ゴミを捨てる時は本体上部を取り外して簡単に捨てられます。

※写真は当該車両とは異なります。

0.0H は標準取付時間です。作業時間に応じた取付費が別途必要となります。価格は取付費を含まない（販売元）トヨタモビリティパーツ希望小売価格＜（消費税10%込み）'22年7月現在のもの＞で参考価格です。価格、取付費は販売店が独自に定めておりますので、詳しくは各販売店におたずねください。 ■装着用品・パーツ製造事業者：<T-SELECT>P.071ご参照 ■**設定**のない商品は、全車型に適用です。 ※商品に関するお問い合わせ先・注意事項についてはP.069～071をご覧ください。



703 電源BOX

4,980円(消費税抜き4,527円) **0.3H** <4202>

フロントコンソール部にすっきり収まるヤリスクロス専用設計の電源BOX。車両のアクセサリースOCKETを使用して、2.4A出力のUSBポート2口と電源ソケット2口に増設できます。

設定 除くインテリアイルミネーション付車

※写真は当該車両とは異なります。

0.0H は標準取付時間です。作業時間に応じた取付費が別途必要となります。価格は取付費を含まない（販売元）トヨタモビリティパーツ希望小売価格＜（消費税10%込み）'22年7月現在のもの＞で参考価格です。価格、取付費は販売店が独自に定めておりますので、詳しくは各販売店におたずねください。 ■装着用品・パーツ製造事業者：<T-SELECT>P.071ご参照 ■**設定**のない商品は、全車型に適用です。 ※商品に関するお問い合わせ先・注意事項についてはP.069～071をご覧ください。

サポートヨ プラス+

サポートヨ

*「サポートヨ」とは
“サポートトヨタ”
の略称です。

お悩み別！

快適なお出かけを
お手伝いする用品



カーブでからだを
支えるのが大変



運転するときに
安心をプラスしたい



座っているとお尻や
腰が痛くなる



乗り降りがつらい



ちょっとしたお困り
ごとを解決したい

詳しくは
こちらを
Check!





専用キーでドアを解錠するだけで、
『プラスサポート（急アクセル時加速抑制）』を始動。



エンジンを始動すると、メーターにプラスサポート始動を示す表示が出たあと、インジケータが点灯しプラスサポートであることを知らせます。

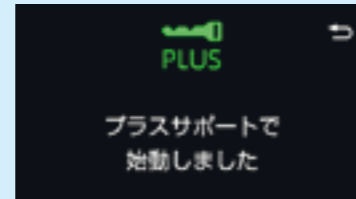

マルチインフォメーション
ディスプレイ表示



以下のような時には、プラスサポートにならないことがあります。

- 登録済みの標準スマートキーが車両の近くにある時
- 通常モードで使用したあと、ドアロックしなかった時

必ずプラスサポート用スマートキーのみが車両の近くおよび車内にある状態でご使用ください。プラスサポートにならない時はプラスサポート用スマートキーで一度ドアロック後、再度プラスサポート用スマートキーのみを持った状態でアンロックを行ってください。

⚠ 注意

■急アクセル時加速抑制機能は自動で停止する機能ではありません。必ず運転者がブレーキペダルを踏んで停止してください。ブレーキを制御するシステムではありません。 ■アクセルを速く強く踏み込むような運転をした時に、意図せずシステムが作動することがあります。 ■プラスサポート用スマートキーと標準スマートキーを同時に携帯せず、目的にあった1種類のキーのみを携帯してください。両方のキーが近くにあると、プラスサポート用スマートキーを判定できず、プラスサポートにならない可能性があります。また始動時はメーター等でモードの表示を必ずご確認ください。 ■本製品にメカニカルキーは付属していません。標準スマートキーに付属のメカニカルキーを本製品に差し替えてご使用ください。 ■メカニカルキーが無い状態では、電子キーの電池が切れた時にドアロックを解除できなくなります。メカニカルキーは追加で購入していただくことも可能です。お買い上げの販売店にお問い合わせください。 ■自車車速約30km/h以下で作動します。 ■前進および後退時に作動します。 ■植込み型心臓ペースメーカー等の機器をご使用の方は、電波によりこれらの機器に影響を及ぼすおそれがありますので、車両に搭載された発信機から約22cm以内に植込み型心臓ペースメーカー等の機器を近づけないようにしてください。電波発信を停止することもできますので詳しくは販売店におたずねください。 ※詳しくは販売店におたずねください。

063 プラスサポート用スマートキー

ハンズフリーパワーバックドア（メーカーオプション）付車

14,300円（消費税抜き13,000円）0.2H〈M61Q〉

ハンズフリーパワーバックドア（メーカーオプション）無車

13,200円（消費税抜き12,000円）0.2H〈M61P〉

ドアを解錠するだけで、プラスサポート（急アクセル時加速抑制）を始動させる専用キー。障害物の有無にかかわらず、アクセルの踏みすぎや踏み間違いを検知するとクルマの加速を抑制。警報ブザーとマルチインフォメーションディスプレイ表示でドライバーに注意喚起します。右左折など加速が必要なシーンでは加速が可能です。方向指示レバーを操作しないで右左折や車線変更をしたり、ブレーキを踏まない状態（ブレーキホールドでの停車中含む）から発進するとシステムが作動することがあります。その場合でも、一度アクセルを離してゆっくり踏みなおすと加速が可能です。

色：サテンゴールド

サイズ：約L74×W43×H18mm



※写真はLuxury。



Luxury



Basic

064 安心ドライブサポートクッション*1

Luxury (ラグジュアリータイプ) 6,160円 (消費税抜き5,600円) <B0F2>

Basic (ベーシックタイプ) 4,290円 (消費税抜き3,900円) <B0F1>

踏み間違い原因のひとつ「足の開き」を補正。筋肉の負担も軽減し、快適・安全な運転をサポートします。枕にも使われるウレタンチップを注入した左右のサポート部が、優しくしっかりと脚部をホールドします。

色：ブラック

材質：【表面素材】[Luxury]スウェード調、[Basic]ニット

取付位置：運転席、助手席

設定 除くGR SPORT、運転席ターンチルトシート（メーカーオプション）付車

※保証期間はご購入日から1年間です。

詳しくは
こちらを
Check! >>



*1. 写真は当該車両とは異なります。

0.0H は標準取付時間です。作業時間に応じた取付費が別途必要となります。価格は取付費を含まないメーカー希望小売価格<（消費税10%込み）'22年7月現在のもの>で参考価格です。価格、取付費は販売店が独自に定めておりますので、詳しくは各販売店におたずねください。 ■装着用品・パーツ製造事業者：トヨタ自動車株式会社 ■ 設定 のない商品は、全車型に適用です。 ※商品に関するお問い合わせ先・注意事項についてはP.069～071をご覧ください。



フロント
カメラ

電子インナーミラー

リヤ
カメラ

リヤカメラ録画イメージ

<撮影範囲イメージ>

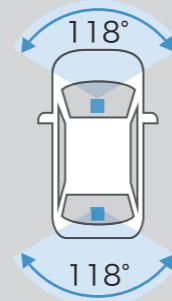

- 後部座席の同乗者などで後方が見えにくい場合でも映像表示で視界を確保。
- 前方・後方の2つのカメラで同時録画。あおり運転や追突事故もしっかり記録。
- 高画質カメラを採用し、夜間もクリアに映像表示・記録。

[基本機能]

フロント/リヤ 各200万画素	電子インナーミラー機能	HDR機能
GPS/Gセンサー	夜間撮影◎(ナイトクリアver2搭載)	常時録画/イベント録画
駐車時録画(オプション)*1*2	前後方録画	安全運転支援機能*3

706 電子インナーミラー型ドライブレコーダー（前後方カメラ）

3年保証

TZ-D203MW 59,400円(消費税抜き54,000円) 3.4H<4105>

[メーカー]: セルスター工業

[設定] 除く自動防眩インナーミラー（ドライブレコーダー付）（メーカーオプション）付車

※取付け位置は車種により異なります。

※検査標章などの装着物の位置、オプション製品の取付などによっては、ドライブレコーダーが装着できない場合がございます。詳しくは販売店におたずねください。 ■本製品使用時は必ず本カメラ専用のmicroSDカードを使用してください。専用品以外のmicroSDカード使用における動作不良等については、一切の責任を負いかねます。 ■本製品の近くにGPS機能を持つ製品やVICS受信機を設置しないでください。誤作動を起こす可能性があります。 ■地デジ等のアンテナ近くには設置しないでください。テレビの受信感度の低下・チラツキ・ノイズの原因となる可能性があります。 ■一部の車種および地域や周波数によっては、AMラジオにノイズが入る可能性があります。 ■本カタログ掲載内容は2022年7月現在の情報であり、モデルチェンジ等により予告なく変更や販売終了となることがございます。予めご了承ください。 ■安全運転支援機能は、運転者の負担軽減が目的であり、全ての周辺状況、走行状態を判断することはできません。また事故を未然に防ぐ機能ではありません。 ■商品の詳細につきましては、<https://www.tacti.co.jp/sds/tz/>にてご確認ください。 ■本機は、全ての状況において映像を録画することを保証したものではありません。 ■本機は、事故の検証に役立つことも目的の一つとした製品ですが、証拠としての効力を保証するものではありません。 ■本機で録画した映像は、その使用目的や使用方法によっては、被写体のプライバシーなどの権利を侵害する場合がありますのでご注意ください。また、本機をイタズラなどの目的では使用しないでください。これらの場合につきましては弊社は一切責任を負いません。 ■本機は映像を録画する装置ですが、必ずしも信号が確認できることを保証した装置ではありません。環境によって信号が確認できない場合があります。その場合は、前後の映像や周囲の車両の状況から判断願います。信号が確認できない件につきましては、弊社は一切責任を負いません。 ■LED式信号機は目に見えない速さで点滅しているため、本機で撮影すると、点滅して撮影される場合があります。信号が映っていない場合は前後の映像や周囲の車両の状況から判断願います。LED式信号機が映らない件につきましては弊社は一切責任を負いません。 ■映像が録画されなかった場合や録画された映像ファイルが破損していた場合による損害、本機の故障や本機を使用することによって生じた損害につきましては、弊社は一切責任を負いません。 ■夜間にディスプレイオーディオの画面や昼間に太陽光を反射してダッシュボード等がガラスに映り込み、映像に残る場合があります。また、外部環境により映像画質が変化します。 ■ご使用前に必ず取扱説明書をご覧ください。

*1. 駐車時の長時間の録画は、車両バッテリーの寿命を短くすることがあります。駐車時の設定時間は、1時間以下を目安としてください。また、バッテリーの定期的な点検をお願いします。 *2. 駐車監視モード機能を使用するには、オプションの常時電源コード(品番:496288602041 型番:GDO-41) 5,981円(消費税抜き5,437円)が必要となります。 *3. 詳細につきましては<https://www.tacti.co.jp/sds/tz/>にてご確認ください。

0.0H は標準取付時間です。作業時間に応じた取付費が別途必要となります。価格は取付費を含まないメーカー希望小売価格<(消費税10%込み)'22年7月現在のもの>で参考価格です。価格、取付費は販売店が独自に定めておりますので、詳しくは各販売店におたずねください。 ■装着用品・パーツ製造事業者: トヨタ自動車株式会社 ■ [設定] のない商品は、全車型に適用です。 ※商品に関するお問い合わせ先・注意事項についてはP.069~071をご覧ください。



707 回転クッション ヒップ型*1

2,508円 (消費税抜き2,280円) <3287>

座面が回転することで身体の向きを簡単に換えられ、乗り降りをサポートする座布団型のクッションです。

材質: 【表皮材】 ポリエステル

【中材】 低反発ウレタンフォーム、樹脂 (EVA)

取付位置: 助手席



708 ドライブマスターEX 背あてサポート*1

3,828円 (消費税抜き3,480円) <3888>

体に沿うような曲面形状が腰を包み込み支えることで、乗車中の横ゆれを軽減します。走行中、安定した姿勢を保持できるので快適です。

色: ブラック

材質: 【表地・裏地】 ポリエステル 【中材】 ウレタンフォーム

取付位置: 運転席、助手席、リヤシート左右席

【設定】 ヘッドレストセパレート型フロントシート (標準装備)、運転席ターンチルトシート (メーカーオプション) 付車

※運転席ではバッククッション EXGEL®と同時装着はできません。



709 バッククッション EXGEL®*1

13,200円 (消費税抜き12,000円) <3285>

優れた体圧分散性と衝撃吸収性を持つエクスジェル®を埋め込んだ立体サポート構造を採用したクッションです。深くもたれかかることで骨盤を左右から包み込むようにホールドし、運転時のお尻・腰・背中への負担をやわらげます。

色: ブラック

材質: 【表皮】 ポリエステル 【エクスジェル®】 合成ゴム

取付位置: 運転席

※ドライブマスターEX 背あてサポートと同時装着はできません。

*1. 写真は当該車両とは異なります。 *2.SRSサイドエアバッグが全車標準装備のため、SRSサイドエアバッグ対応純正用品以外は使用しないでください。車種専用の純正用品以外を使用するとSRSサイドエアバッグが正常に作動しなくなり重大な傷害を受ける恐れがあります。

0.0H は標準取付時間です。作業時間に応じた取付費が別途必要となります。価格は取付費を含まないメーカー希望小売価格<(消費税10%込み)'22年7月現在のもの>で参考価格です。価格、取付費は販売店が独自に定めておりますので、詳しくは各販売店におたずねください。 ■装着用品・パーツ製造事業者: トヨタ自動車株式会社 ■【設定】のない商品は、全車型に適用です。 ※商品に関するお問い合わせ先・注意事項についてはP.069~071をご覧ください。



710 傘・杖フックホルダー*1

638円 (消費税抜き580円) <3288>

ヘッドレストに取り付けて傘や杖を収納できるホルダー。2本同時収納できるC型リングは固定・取り外しが簡単です。使用しない時は回転させてヘッドレストに収納もできます。

材質：樹脂 (TPE)

取付位置：運転席・助手席ヘッドレスト部

収納：2本

設定 ヘッドレストセパレート型フロントシート (標準装備)、
運転席ターンチルトシート (メーカーオプション) 付車



711 シートベルトケアパッド プラス*1

814円 (消費税抜き740円) <3295>

シートベルトに装着して使用。シートベルトを引き出しやすいパッド形状で、着用時の圧迫感や擦れを軽減します。

材質：【表面・裏面】ポリエステル 【クッション材】ウレタン



712 非常用トイレ スマートタイプ10回分

3,630円 (消費税抜き3,300円) <3296>

非常時に使える組み立て式の簡易トイレのセット。トイレ本体は約20秒で組み立て可能、耐荷重約200kgで屋外でも使用可能です。収納時は保管しやすいコンパクト設計で防水仕様です。

サイズ：【収納時】約L370×W340×H65mm

【便器サイズ (組立時)】約L270×W340×H375mm

*1. 写真は当該車両とは異なります。

0.0H は標準取付時間です。作業時間に応じた取付費が別途必要となります。価格は取付費を含まないメーカー希望小売価格<(消費税10%込み)'22年7月現在のもの>で参考価格です。価格、取付費は販売店が独自に定めておりますので、詳しくは各販売店におたずねください。 ■装着用品・パーツ製造事業者：トヨタ自動車株式会社 ■**設定**のない商品は、全車型に適用です。 ※商品に関するお問い合わせ先・注意事項についてはP.069~071をご覧ください。



901 アシストグリップ (ヘッドレスト取付タイプ) *1

16,500円(消費税抜き15,000円)〈WU11〉

色：グレー

材質：樹脂 (TPE)、樹脂 (ABS)

取付位置：助手席ヘッドレスト部

〔設定〕Z“Adventure”、Z、G、運転席ターンチルトシート (メーカーオプション) 付車

※助手席に取り付けてご使用ください。アシストグリップを付けた状態でシートポジションを変更する際には、十分注意して操作してください。ポジションによってはシートと干渉したり、シートが起き上がらない場合があります。その場合はアシストグリップを取り外してからシート操作を行ってください。

*1. 写真は当該車両とは異なります。

0.0H は標準取付時間です。作業時間に応じた取付費が別途必要となります。価格は取付費を含まないメーカー希望小売価格〈(消費税10%込み) ’22年7月現在のもの〉で参考価格です。価格、取付費は販売店が独自に定めておりますので、詳しくは各販売店におたずねください。 ■装着用品・パーツ製造事業者：トヨタ自動車株式会社 ■〔設定〕のない商品は、全車型に適用です。 ※商品に関するお問い合わせ先・注意事項についてはP.069～071をご覧ください。



902 アシストグリップ (シンプルタイプ) *1

6,270円(消費税抜き5,700円)〈WU12〉

材質：【表皮】 ポリエステル

取付位置：ヘッドレスト部

〔設定〕Z“Adventure”、Z、G、運転席ターンチルトシート (メーカーオプション) 付車



903 アシストグリップ (つり革タイプ) *1

4,840円(消費税抜き4,400円) <WU13>

取付位置：リヤシート左右席 (アシストグリップ)

設定 Z“Adventure”、Z



904 バックドアストラップ

4,510円(消費税抜き4,100円) 0.7H <WU21>

材質：ポリエステル

設定 除くハンズフリーパワーバックドア (メーカーオプション) 付車

*1. 写真は当該車両とは異なります。

0.0H は標準取付時間です。作業時間に応じた取付費が別途必要となります。価格は取付費を含まないメーカー希望小売価格<(消費税10%込み) '22年7月現在のもの>で参考価格です。価格、取付費は販売店が独自に定めておりますので、詳しくは各販売店におたずねください。 ■装着用品・パーツ製造事業者：トヨタ自動車株式会社 ■設定のない商品は、全車型に適用です。 ※商品に関するお問い合わせ先・注意事項についてはP.069~071をご覧ください。

【チャイルドシートとして使用】



カジュアル

ナチュラル

モダン

060 NEO G-Child baby

41,800 円 (消費税抜き38,000円)

カジュアル<77FJ>、ナチュラル<77FK>、モダン<77FL>

サイズ：L485×W485×H655mm

【チャイルドシートとして使用】



カジュアル

ナチュラル

モダン

061 NEO G-Child ISO leg*1

85,800 円 (消費税抜き78,000円)

カジュアル<77FM>、ナチュラル<77FN>、モダン<77FP>

サイズ：L620×W415×H655mm

(コネクタ最短時・サポートレッグ含まず)



カジュアル（最大時）

ナチュラル（最小時）

062 ジュニアシート

38,500 円 (消費税抜き35,000円)

カジュアル<77G4>、ナチュラル<77G3>

サイズ：【最小時】 L480×W450×H690mm

【最大時】 L500×W500×H830mm

【折りたたみ時】 L770×W480×H250mm

重量：6.0kg

トヨタ NEO G-Childシリーズ GOA for Children | トヨタ NEO G-Childシリーズは、国土交通省の定める基準をクリアしています。

*1. ISO FIX対応のチャイルドシートは、ISO FIX対応固定専用アンカーに固定した状態で道路運送車両の保安基準に適合させているため、指定されたものをご使用ください。詳細はトヨタ販売店におたずねください。

0.0H は標準取付時間です。作業時間に応じた取付費が別途必要となります。価格は取付費を含まないメーカー希望小売価格<(消費税10%込み)>'22年7月現在のもの>で参考価格です。価格、取付費は販売店が独自に定めておりますので、詳しくは各販売店におたずねください。 ■装着用品・パーツ製造事業者：トヨタ自動車株式会社 ■設定のない商品は、全車型に適用です。 ※商品に関するお問い合わせ先・

注意事項についてはP.069～071をご覧ください。

チャイルドシート装着方法一覧表

品名	取付方法	取付位置			取付向き
		助手席	後席 (左右)	後席 (中央)	
060 NEO G-Child baby	シートベルト	×	○	×	後向き
	シートベルト	▲ *2	○	×	前向き
061 NEO G-Child ISO leg *1	ISO FIX	×	○	×	後向き
	ISO FIX	×	○	×	前向き
062 ジュニアシート	シートベルト	▲ *2*3	○	×	前向き

□ :ベビーシートとして使用 □ :チャイルドシートとして使用 □ :ジュニアシートとして使用

トヨタ NEO G-Childシリーズ GOA for Children | トヨタ NEO G-Childシリーズは、国土交通省の定める基準をクリアしています。

*1. ISO FIX対応のチャイルドシートは、ISO FIX対応固定専用アンカーに固定した状態で道路運送車両の保安基準に適合させているため、指定されたものをご使用ください。詳細はトヨタ販売店におたずねください。

*2. やむを得ず助手席に装着する場合は、万一の事故の際にエアバッグからの衝撃を防ぐため、シート座面を最後部にスライドさせて取り付けてください。 *3. ヘッドレスト一体型の場合、装着できません。

0.0H は標準取付時間です。作業時間に応じた取付費が別途必要となります。価格は取付費を含まないメーカー希望小売価格<(消費税10%込み)>'22年7月現在のもの>で参考価格です。価格、取付費は販売店が独自に定めておりますので、詳しくは各販売店におたずねください。 ■装着用品・パーツ製造事業者：トヨタ自動車株式会社 ■設定のない商品は、全車型に適用です。 ※商品に関するお問い合わせ先・注意事項についてはP.069~071をご覧ください。

<p>000 トヨタ純正用品 (販売店取付)</p>	<p>000 モデリスタパーツ (販売店取付)</p>	<p>000 GRパーツ (販売店取付)</p>	<p>000 サポトヨプラス用品(一部) (販売店取付)</p>	<p>000 T-SELECT 用品、TZ 用品 サポトヨプラス用品(一部) (販売店取付)</p>
<p>トヨタ自動車(株)の取り扱い商品</p>	<p>(株)トヨタカスタマイジング& ディベロップメントの取り扱い商品</p>	<p>(株)トヨタカスタマイジング& ディベロップメントの取り扱い商品</p>	<p>(株)トヨタカスタマイジング& ディベロップメントの取り扱い商品</p>	<p>トヨタモビリティパーツ(株)の取り扱い商品</p>

本カタログに掲載されている商品につきましては、車両登録後の取付を前提としております。本仕様ならびに装備は予告なく変更することがあります。(このカタログの内容は'22年7月現在のもの)ボディカラーおよび内装色は撮影および表示画面の関係で実際の色とは異なって見えることがあります。ナビゲーション・オーディオ・ETC等との同時装着可否につきましては、AUDIO VISUAL & NAVIGATION CATALOGUEをご覧ください。販売店にお問い合わせください。 ※本カタログに使用した撮影小物は商品に含まれません。商品によっては、車両本体への穴あけ等の加工が必要となる場合があります。

【お取り扱い上の注意】

●購入後の改造は重大な事故や故障を招く危険性がありますので絶対に行わないでください。 ●GRパーツにつきましては、「トヨタ純正用品」および「モデリスタパーツ」、モデリスタパーツは、「トヨタ純正用品」および「GRパーツ」との組み合わせは原則できません。ただし、一部用品につきましては組み合わせ可能な場合があります。詳しくは、GRパーツ(トヨタカスタマイジング&ディベロップメント取り扱い商品)はTRDコールセンター、モデリスタパーツはモデリスタコールセンターまでお問い合わせください。 ●フロントスポイラーを装着した車両を牽引する場合、フロントスポイラーが変形することがあります。

エアロパーツ ●エアロパーツ(301～305、309～312)を装着した場合、路面とのクリアランスが狭くなり、縁石などの段差、スロープなどで路面と干渉しやすくなります。また、積雪時ラッセルしたまま走行したり、凍結(着氷)状態で使用した場合、エアロパーツが破損する恐れがあります。 ●エアロパーツ(301～307、309～317、501)は樹脂(ABS/ポリプロピレン/PPE)製です。樹脂(ABS/ポリプロピレン/PPE)製は一般的に、衝撃などに弱くなりますのでご注意ください。特に極寒時にはご注意ください。 ●塗装パーツにつきましては、塗装色の色が標準車と完全に一致しない場合があります。

アルミホイール ★アルミホイール&タイヤセット(308)、アルミホイールセット(318、505)を装着した場合、走行音が増加したり雨の日の排水性や雪道・凍結路面でのグリップが低下する場合があります。また、乗り心地や操縦安定性が標準車と異なる場合があります。標準車のタイヤに比べ摩耗が早くなる場合があります。タイヤチェーンが使用できない場合があります。あらかじめご了承ください。 ●アルミホイール&タイヤセット(308)、アルミホイールセット(318、505)の装着に際し、本カタログ記載の適合を必ず守ってください。 ●スタッドレスタイヤなど設定以外のタイヤを装着した場合にはハミ出し、干渉などの可能性があります。 ●パンクの際、商品に付属されるホイールナットアダプター、専用パターンキーが必要となりますので必ず車載ください。 ●ホイール塗装がマット仕様の場合は、表面にマット塗装を施しています。非常にデリケートな塗装のため、高速洗車機や高圧洗浄機によるホイールの清掃はお止めください。コンパウンド入りのカーシャンプーや鉄粉除去剤、ホイールクリーナーなどを使用した清掃も避けてください。硬いスポンジの使用やコンパウンドなどの研磨剤で磨いた場合も、塗装面への傷付きや部分的に光沢が出てしまう原因になります。表面を傷付けたり、磨きによる劣化に対しての補修塗装はできませんので十分に注意を払ってください。 ●ホイール塗装がマット仕様の場合のお手入れは、ホイールに水をかけた後、中性洗剤またはカーシャンプーを使い、多量の水を使用して、柔らかい布またはスポンジで軽く洗浄してください。洗浄後は吸水性の良いセーム皮や布を用いて軽く拭き取り、水分を完全に除去してください。

スポーツマフラー ●スポーツマフラー(504)を装着した場合、路面とのクリアランスが狭くなり、縁石などの段差、スロープなどで路面や突起物などと干渉しやすくなります。また、音質、性能が変化する場合があります。スポーツマフラーは素材の特性上、熱で変色したり、表面に錆が発生することがあります。

マッドフラップ ●マッドフラップ(503)を装着した場合、路面とのクリアランスが狭くなり、縁石などの段差、スロープなどで路面や突起物などと干渉しやすくなります。また、積雪時にラッセルしたまま走行したり、凍結(着氷)状態で使用した場合、マッドフラップおよびその関連部品が破損する恐れがあります。



<https://toyota.jp/yariscross/option/>

トヨタ純正用品は、3年間6万km保証です。

保証修理を受けられる期間は、トヨタの販売店、またはトヨタ認定サービス工場で商品をトヨタ車に取り付けた日(販売した日)から3年間となります。ただし、その期間内でも走行距離が60,000kmまでとなります。

※一部消耗品の保証期間や詳細につきましては、販売店にお問い合わせください。



<https://www.modellista.co.jp/s/yariscross/>

<https://www.trdparts.jp/yariscross/>

モデリスタパーツ、GRパーツ[(株)トヨタカスタマイジング&ディベロップメント取り扱い商品]は、1年間2万km保証です。

モデリスタパーツ、GRパーツについて保証を受けられる期間は、一部消耗品を除きパーツを車両に装着された日から1年間となります。ただし、その期間内でも走行距離が20,000kmまでとなります。

※一部消耗品の保証期間や詳細につきましては、P.071のお問い合わせ先にてご確認ください。



T-SELECT、TZおよびトヨタモビリティパーツ取り扱い商品は、1年間保証です。(一部商品を除く)

このカタログに関するお問い合わせは、お近くのヤリスクロス取扱店または、下記へ

ベース車両および純正用品に関するお問い合わせ先		GRパーツの商品に関するお問い合わせ先		モデリスタの商品、その他(901~904)に関するお問い合わせ先		TZの商品(705)に関するお問い合わせ先		T-SELECTの商品(701~703)、サポトヨプラスの商品(711)に関するお問い合わせ先		TZの商品(706)に関するお問い合わせ先	
トヨタ自動車株式会社 お客様相談センター		株式会社トヨタカスタマイジング&ディベロップメント		株式会社トヨタカスタマイジング&ディベロップメント		(販売元)トヨタモビリティパーツ株式会社		(販売元)トヨタモビリティパーツ株式会社		(販売元)トヨタモビリティパーツ株式会社	
TRDコールセンター		TRDコールセンター		モデリスタコールセンター		(製造元)株式会社ナテック		(製造元)榎屋ヤック株式会社 お客様相談室		(製造元)セルスター工業株式会社	
TEL	 0800-700-7700	TEL	050-3161-2121	TEL	050-3161-1000	TEL	052-526-0801	TEL	0564-66-0773	TEL	0570-006867 (ナビダイヤル) 0120-75-6867 (フリーダイヤル)
オープン時間	365日 9:00~16:00	オープン時間	10:00~18:00 (除く指定定休日)	オープン時間	10:00~18:00 (除く指定定休日)	オープン時間	(平日)9:00~17:00 (土日祝休業)	オープン時間	9:30~12:00/13:00~17:30 (除く指定定休日)	オープン時間	9:00~18:00 (土・日・祝日および指定休日を除く)
所在地	〒450-8711 名古屋市 中村区名駅4丁目7番1号	所在地	〒182-0021 東京都調布市 調布ヶ丘1丁目18番地1号 KDX調布ビル6階	所在地	〒182-0021 東京都調布市 調布ヶ丘1丁目18番地1号 KDX調布ビル6階	所在地	〒490-1205 愛知県あま市花正寺浦55番地	所在地	〒444-8516 愛知県岡崎市日名西町3番地	所在地	〒242-0002 神奈川県大和市つきみ野 7-17-32
ホームページ	https://toyota.jp	ホームページ	https://www.trdparts.jp	ホームページ	https://www.modellista.co.jp	ホームページ	http://www.natec-emergency.jp/	ホームページ	https://www.yacjp.co.jp	ホームページ	https://www.cellstar.co.jp/
サポトヨプラスの商品(707~708)に関するお問い合わせ先		サポトヨプラスの商品(709)に関するお問い合わせ先		サポトヨプラスの商品(710)に関するお問い合わせ先		サポトヨプラスの商品(712)に関するお問い合わせ先					
(製造元)株式会社ボンフォーム		(製造元)サンショウ株式会社		(製造元)星光産業株式会社		(製造元)大塚包装工業株式会社					
TEL	0584-63-1777	TEL	053-421-5137	TEL	048-984-1290	TEL	088-685-2175				
オープン時間	(平日)9:00~17:30 (土日祝休業)	オープン時間	月~金 9:00~17:30 土 9:00~16:30 (日祝休み)	オープン時間	9:00~12:00/13:00~17:00 月曜日~金曜日 (祝祭日を除く)	オープン時間	9:30~12:00/13:00~17:30 (土・日・祝日および指定休日を除く)				
所在地	〒503-0115 岐阜県安八郡安八町 南今ヶ淵640-1	所在地	〒435-0017 静岡県浜松市東区薬師町70	所在地	〒342-0043 埼玉県吉川市小松川561-1	所在地	〒772-8511 徳島県鳴門市大津町 木津野字東辰巳1				
ホームページ	https://www.bonform.co.jp/	ホームページ	http://www.sansho-g.co.jp/	ホームページ	https://www.seikosangyo.co.jp/	ホームページ	https://www.otsuka-housou.co.jp/				