A gold Toyota Crown sedan is shown from a front-quarter perspective, driving on a highway. The car is in motion, with a blurred background of an overpass and city buildings. The sun is reflecting off the hood of the car. The word "CROWN" is written in large, white, spaced-out letters across the upper part of the car's hood.

CROWN

ONLINE CATALOGUE

オンラインカタログ

想像力のフラッグシップであれ。

時代ごとの幸せを想像すること。それこそが初代から変わらないクラウンの本質。いま、人は何を心地いいと感じるか。どんな時間を大事にしているか。誰と、どんな表情で笑いあっているか。新しいクラウンを思い描くとき、参照するのは過去ではない。これから生きる人の、視線の先に想いを馳せた。リフトアップしたボディの中には、乗る人を想うトヨタの想像力が無数に潜んでいる。豊かな時間にふさわしい佇まいとは。心からくつろげる空間とは。本当に求められている走り、そして安心とは――。例えばあなたが、大切な誰かを想うとき。このクルマが、あなたの優しさや想像力の一部になれば。トヨタクラウン、想像力のフラッグシップ。



Point
1

「全席特等席」を目指した居心地のよさで、
上質な時間が流れる室内空間。

▶どの席も快適な室内



Point
2

ドライバーの気持ちに応える
パワフルで伸びやかな加速。

▶2.4Lターボデュアルブーストハイブリッドシステム



Point **3**

9.5インチゴルフバッグを3個搭載できる
収納スペース（詳細はP039）。

▶収納・ラゲージ



Point **4**

つながることで、車内の快適がもっと広がる
次世代マルチメディアサービス。

▶コネクティッド



Point **5**

駐車シーンや高速道路の渋滞時などで、
ドライバーの負担を減らすテクノロジー。

▶トヨタ チームメイト



Point **6**

いくつもの先進サポートで
ドライブの安心を守る。

▶Toyota Safety Sense



表紙 Photo①：

CROSSOVER G“Leather Package”（2.5Lハイブリッド車）。ボディカラーのブラック〈227〉×プレシヤスブロンズ〈4Y6〉 [2XZ] はメーカーオプション。 ■写真は合成です。

P002 Photo②：

CROSSOVER G“Leather Package”（2.5Lハイブリッド車）。ボディカラーのブラック〈227〉×プレシヤスブロンズ〈4Y6〉 [2XZ] はメーカーオプション。ドライバーサポートパッケージ1はメーカーパッケージオプション。 ■写真は合成です。

DESIGN

デザイン

まっさらな目から生まれたデザイン。

先入観のない、まっさらな目が必要だった。伝統や常識から一度離れてクルマを見つめる。すると、本質的な問いが浮かび上がってくる。そもそもセダンとはどんなクルマなのか。今の時代に、本当に欲しいと思えるクラウンはどんな姿か。歴代開発陣の中で最も若いデザイナーたちが、時に原点にかえりながら、自由に想像を膨らませた。あるひとつの考えが、開発を加速させる。大径タイヤを履いた新ジャンルカー。先例にとらわれないアイデアを、ベテランの腕が精緻に具現化する。そこには、誰も見たことのないデザインと、重たいものを脱いだような軽やかさがあった。新しいクラウン。これから生きる人のまっさらな目には、どう映るだろうか。

Photo③：CROSSOVER RS“Advanced”（2.4Lターボハイブリッド車）。ボディカラーのブラック〈227〉×プレシャスレイ〈5C4〉〔2YA〕はメーカーオプション。オプション装着車（詳細は右上に記載の詳細ページへ）。





フラッグシップのありかたを再定義する。目指したのは、そんなデザイン。

Photo④：CROSSOVER G“Leather Package”（2.5Lハイブリッド車）。ボディカラーのブラック〈227〉×プレシャスブロンズ〈4Y6〉 [2XZ] はメーカーオプション。内装色のフロマージュは設定色（ご注文時に指定が必要です。指定がない場合はブラックになります）。オプション装着車（詳細は右上に記載の詳細ページへ）。



凜とした佇まいは、どんな場所にも馴染んでいく。

Photo⑤：CROSSOVER RS“Advanced”（2.4Lターボハイブリッド車）。ボディカラーのプレシャスメタル〈1L5〉はメーカーオプション。オプション装着車（詳細は右上に記載の詳細ページへ）。



大切な人を迎えるとき。乗り降りのしやすさは、気遣いのひとつになる。

Photo上⑥：CROSSOVER G“Leather Package”（2.5Lハイブリッド車）。ボディカラーはブラック〈202〉。詳細は右上に記載の詳細ページへ。
Photo下⑦：CROSSOVER G“Leather Package”（2.5Lハイブリッド車）。ボディカラーのプレシャスブロンズ〈4Y6〉はメーカーオプション。オプション装着車（詳細は右上に記載の詳細ページへ）。





リフトアップしたボディが目線を高くし、見晴らしのよい室内につながる。

Photo®：CROSSOVER G“Leather Package”（2.5Lハイブリッド車）。ボディカラーのプレシャスブロンズ〈4Y6〉はメーカーオプション。内装色のフロマージュは設定色（ご注文時に指定が必要です。指定がない場合はブラックになります）。オプション装着車（詳細は右上に記載の詳細ページへ）。



景色をゆったり眺める。仕事を進める。室内が心地いいと、移動時間の可能性が広がる。

Photo®：CROSSOVER G“Leather Package”（2.5Lハイブリッド車）。ボディカラーのプレシャスブロンズ〈4Y6〉はメーカーオプション。内装色のフロマージュは設定色（ご注文時に指定が必要です。指定がない場合はブラックになります）。オプション装着車（詳細は右上に記載の詳細ページへ）。



4つのランプに宿る力強い眼差し。

▶4眼LEDヘッドランプ+LEDクリアランスランプ（センターランプ点灯機能&おむかえ照明機能付）/LEDデイライト（センターランプ点灯機能付）+LEDフロントターンランプ+ヘッドランプクリーナー

[CROSSOVER RS“Advanced”、CROSSOVER RS、CROSSOVER G“Advanced・Leather Package”、CROSSOVER G“Leather Package”に標準装備]



フルLEDがもたらす良好な視界。

▶Bi-Beam LEDヘッドランプ+LEDクリアランスランプ（センターランプ点灯機能&おむかえ照明機能付）/LEDデイライト（センターランプ点灯機能付）+LEDフロントターンランプ

[CROSSOVER G“Advanced”、CROSSOVER G、CROSSOVER Xに標準装備]



フロントと調和するリヤの輝き。

▶LEDリヤコンビネーションランプ

フロントと同様、横一線にシャープな光を放つリヤコンビネーションランプ。ボディ全体でクラウンの印象を深く残します。

安全への配慮を灯す光。

▶LEDハイマウントストップランプ

ブレーキ制動時の後続車への視認性確保と、デザイン性を調和させたハイマウントストップランプです。



静粛性にも寄与する機能美。

▶225/45R21タイヤ & 21×7½Jノイズリダクションアルミホイール（ダークプレミアムメタリック塗装）&センターオーナメント

[CROSSOVER G“Advanced・Leather Package”、CROSSOVER G“Leather Package”に標準装備]



先進的かつスポーティな大径ホイール。

▶225/45R21タイヤ & 21×7½Jアルミホイール（切削光輝+ブラック塗装）&センターオーナメント

[CROSSOVER RS“Advanced”、CROSSOVER RSに標準装備]



足元に上質な個性を。

▶225/55R19タイヤ & 19×7Jアルミホイール（切削光輝+ブラック塗装）&センターオーナメント

[CROSSOVER G“Advanced”、CROSSOVER G、CROSSOVER Xに標準装備]



▶225/60R18タイヤ & 18×7Jアルミホイール（シルバー塗装）&センターオーナメント

[CROSSOVER G“Advanced・Leather Package”、CROSSOVER G“Leather Package”を除く全車にメーカーオプション]



室内に心地いい開放感を。

▶マイコン制御チルト&スライド電動ムーンルーフ（挟み込み防止機能*1+パワーOFF後作動機能付）

室内に爽やかな風と光を採り込むムーンルーフ。挟み込み防止機能など、安全性にも配慮しています。

[CROSSOVER RS“Advanced”、CROSSOVER RSにメーカーオプション]

P005 Photo③：

CROSSOVER RS“Advanced”（2.4Lターボハイブリッド車）。ボディカラーのブラック〈227〉×プレシヤスレイ〈5C4〉 [2YA] はメーカーオプション。デジタルインナーミラーはメーカーオプション。ドライバーサポートパッケージ2、リヤサポートパッケージはメーカーパッケージオプション。 ■写真は合成です。

P006 Photo④：

CROSSOVER G“Leather Package”（2.5Lハイブリッド車）。ボディカラーのブラック〈227〉×プレシヤスブロンズ〈4Y6〉 [2XZ] はメーカーオプション。内装色のフロマージュは設定色（ご注文時に指定が必要です。指定がない場合はブラックになります）。ドライバーサポートパッケージ1はメーカーパッケージオプション。 ■写真は合成です。

P007 Photo⑤：

CROSSOVER RS“Advanced”（2.4Lターボハイブリッド車）。ボディカラーのプレシヤスメタル〈1L5〉はメーカーオプション。デジタルインナーミラーはメーカーオプション。ドライバーサポートパッケージ2、リヤサポートパッケージはメーカーパッケージオプション。 ■写真は合成です。

P008 Photo上⑥：

CROSSOVER G“Leather Package”（2.5Lハイブリッド車）。ボディカラーはブラック〈202〉。 ■写真は合成です。

P008 Photo下⑦：

CROSSOVER G“Leather Package”（2.5Lハイブリッド車）。ボディカラーのプレシヤスブロンズ〈4Y6〉はメーカーオプション。ドライバーサポートパッケージ1はメーカーパッケージオプション。 ■写真は合成です。

P009-010 Photo⑧：

CROSSOVER G“Leather Package”（2.5Lハイブリッド車）。ボディカラーのプレシヤスブロンズ〈4Y6〉はメーカーオプション。内装色のフロマージュは設定色（ご注文時に指定が必要です。指定がない場合はブラックになります）。ドライバーサポートパッケージ1はメーカーパッケージオプション。 ■写真は機能説明のために各ランプを点灯したものです。実際の走行状態を示すものではありません。 ■画面はハメ込み合成です。 ■写真は機能説明のためにボディの一部を切断したカットモデルです。

P014 ▶マイコン制御チルト&スライド電動ムーンルーフ（挟み込み防止機能*1+パワーOFF後作動機能付）

*1. 挟まれる物の形状や挟まれ方によっては、挟み込みを検知できない場合があります。開閉時は十分にご注意ください。

USABILITY

室内空間

人間発想の室内です。

インテリアは誰のための空間か。クラウンが目指すのは車内の全員が「自分のための空間だ」と思える室内。全席特等席というゴールに向かい、開発陣はそこに座る人間の心理を見つめた。ドライバーにとって、操作への戸惑いは運転の邪魔になる。ならば機器を集約し、一切の迷いなく扱えるコックピットを。広さは心地よさの正体だろうか？と、セオリーさえ疑う。ブースのようなプライベート空間こそ助手席の理想形かもしれない。後席の楽しみのひとつは外を眺める窓にある。前後に長くした窓は目に映る景色を増やしてくれる。形からではない。人の心から発想する。クラウンの室内は、そういうふうになっている。

Photo◎：CROSSOVER RS“Advanced”（2.4Lターボハイブリッド車）。ボディカラーのブラック〈227〉×プレシャスメタル〈1L5〉[2ZA]はメーカーオプション。内装色はブラック/イエローブラウン。オプション装着車（詳細は右上に記載の詳細ページへ）。





「全席特等席」を目指した室内空間。

▶インテリアの設計コンセプト

運転席：ディスプレイ・メーター・操作機器を水平に集約し、運転中の視線移動や動作を最小化。迷うことなく直感的に運転できるドライビングのための空間です。

助手席：見晴らしのよさと包み込まれるような安心感を目指した造形が、居心地のいいスペースを生み出します。

後席：外の眺めを楽しめるように配慮された大きなリヤドアガラスや、ラウンジのようにゆったりとした空間をつくり出すシートが、移動時間の価値を高めます。



シートヒーター操作画面

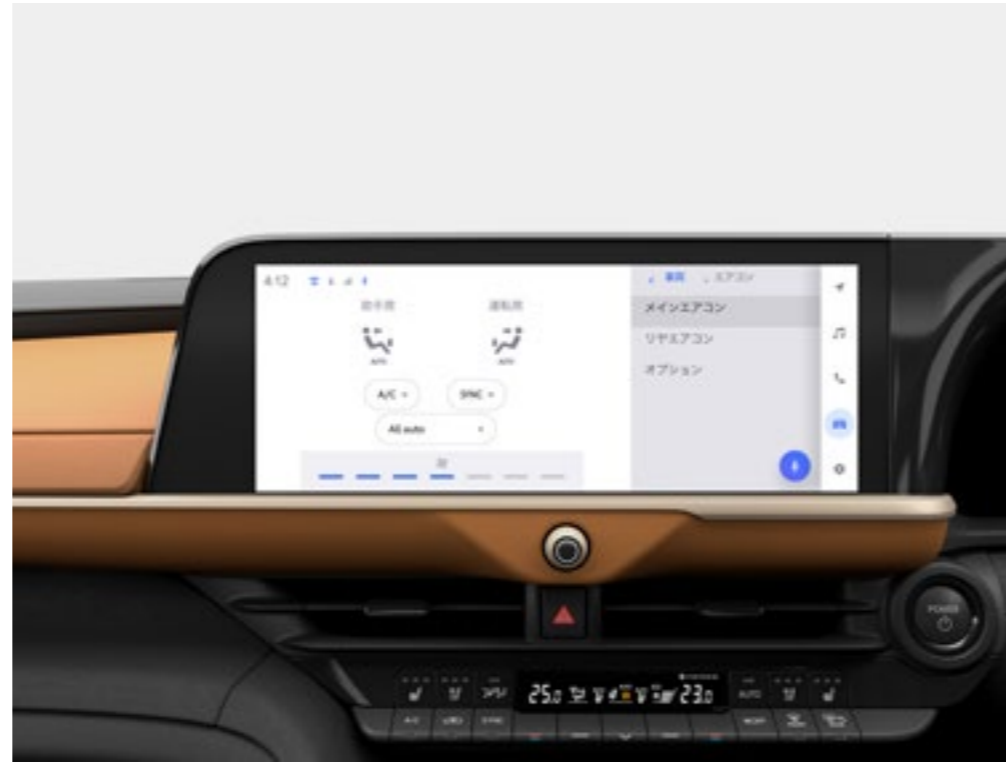

エアコン操作画面



音声認識

直感的に操作できるインターフェース。

▶ディスプレイオーディオ（コネクティッドナビ対応）Plus

▶ディスプレイオーディオ（コネクティッドナビ対応）

メニューへのアクセスのしやすさ、パーツのわかりやすさ、画面の一貫性を追求した12.3インチHDディスプレイを、ディスプレイオーディオ（コネクティッドナビ対応）Plusとディスプレイオーディオ（コネクティッドナビ対応）に搭載しています。

[ディスプレイオーディオ（コネクティッドナビ対応）Plus：CROSSOVER RS“Advanced”に標準装備]

[ディスプレイオーディオ（コネクティッドナビ対応）：CROSSOVER RS、CROSSOVER G“Advanced・Leather Package”、CROSSOVER G“Advanced”、CROSSOVER G“Leather Package”、CROSSOVER Gに標準装備。CROSSOVER Xにメーカーオプション]

お好みに合わせて表示をカスタマイズ。

▶12.3インチTFT*1カラーメーター+マルチインフォメーションディスプレイ（メーター照度コントロール付）

4つのテイスト（Casual/Smart/Tough/Sporty）と3つのレイアウトの中から、お好みに合わせて表示を変えられるメーター。マルチインフォメーションディスプレイは、同時に複数の情報が見られるよう、左/中央/右の3種類を表示します。

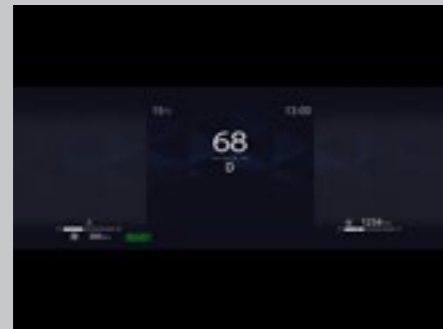

Casual × ダイヤルなし



Smart × ダイヤルなし

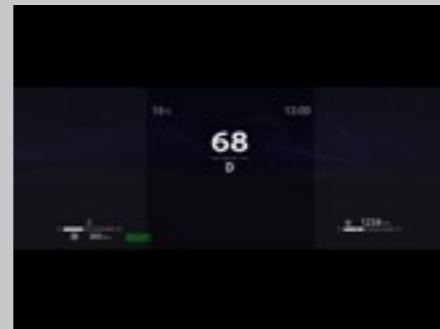

Tough × ダイヤルなし



Sporty × ダイヤルなし



Casual × 1ダイヤル



Smart × 1ダイヤル



Tough × 1ダイヤル



Sporty × 1ダイヤル



Casual × 2ダイヤル



Smart × 2ダイヤル



Tough × 2ダイヤル



Sporty × 2ダイヤル



運転に必要な情報をウインドシールドガラスの視野内に投影。

▶カラーヘッドアップディスプレイ

運転シーンに合わせて切り替えできる3つの表示モード（フル/スタンダード/ミニマム）をご用意しました。

フル：システムの作動状態を大きく、分かりやすく表示
スタンダード：コンテンツを下方に集約し、広い視界を確保
ミニマム：運転に集中するために必要最低限の情報を表示
[CROSSOVER RS“Advanced”、CROSSOVER G“Advanced・Leather Package”、CROSSOVER G“Advanced”に標準装備]



ステアリングから手を離さずに、さまざまな操作が可能。

▶ステアリングスイッチ（マルチインフォメーションディスプレイ・レーダークルーズコントロール・レーントレーシングアシスト・オーディオ・音声認識・ハンズフリー）

マルチインフォメーションディスプレイ内の表示切替や運転支援系、オーディオなどの操作をステアリングから手を離さずに行うことができ、運転に集中できます。

①情報操作系（4方向スイッチ、戻る）

②運転支援系（レーダークルーズコントロール、レーダークルーズコントロールモード切替、レーントレーシングアシスト）

③オーディオ系（音量、音声認識、ハンズフリー、モード選択、選曲・選局）



オレンジは、ヒーター加温箇所



ステアリングヒータースイッチ

ステアリング全周にヒーターがあるので快適。

▶ステアリングヒーター

[CROSSOVER RS“Advanced”、CROSSOVER RS、CROSSOVER G“Advanced・Leather Package”、CROSSOVER G“Leather Package”に標準装備]



小気味よく確実なシフト操作を。

▶エレクトロシフトマチック

スムーズな操作で快適に運転を楽しめるよう、シフトポジションを電動で制御するエレクトロシフトマチックを採用。スマートなシフト操作を実現します。シフトノブは、自然に手にフィットする形状と上質な手触りを追求しました。



デジタルミラーモード



鏡面ミラーモード

後方の安全確認をサポート。

▶デジタルインナーミラー

車両後方カメラの映像をインナーミラー内のディスプレイに表示。切替レバーを操作することで、鏡面ミラーモードからデジタルミラーモードに切り替えることができます。ヘッドレストや荷物などで視界を遮られずに後方を確認することが可能です。

[CROSSOVER RS“Advanced”、CROSSOVER G“Advanced・Leather Package”、CROSSOVER G“Advanced”にメーカーオプション]



作動前



作動後

光の度合いを検知し、後続車のライトの眩しさを緩和。

▶自動防眩インナーミラー

[CROSSOVER Xを除く全車に標準装備]



さまざまなアイテムを声で操作。

▶音声による車両の操作*1

ステアリングの音声認識スイッチにより、運転中にステアリングから手を離すことなく、ドライビングポジションメモリー、パワーウィンドウ、ワイパーなどを音声で操作することができます。



ドライバー2名分のポジションを記憶・再現。

▶マイコンプリセットドライビングポジションシステム（ステアリング・シート・ドアミラー/2メモリー付）

運転席に、2名分のステアリング、シート、ドアミラーのポジションを記憶。乗るたびにその状態を再現します。

[CROSSOVER G“Advanced”、CROSSOVER G、CROSSOVER Xを除く全車に標準装備]



乗降時に、運転席が自動的にスライド。

▶パワーイージーアクセスシステム（運転席）

[チルト・テレスコピック・シート：CROSSOVER RS“Advanced”、CROSSOVER RS、CROSSOVER G“Advanced・Leather Package”、CROSSOVER G“Leather Package”に標準装備]

[チルト・テレスコピックのみ：CROSSOVER G“Advanced”、CROSSOVER Gに標準装備]



無理なく、楽に乗り降りできるというおもてなし。

▶優れた乗降性

ボディ全体をリフトアップしながらも、負担を感じることなく乗り越えられる高さに、クルマに乗るときの「敷居」にあたるサイドシル地上高を設定。足つきのよいサイドシル全幅、出入りしやすいドア開口部の形状など、細部に至るまで乗り降りのしやすさを追求しています。



半ドア状態でも確実に閉めるサポート機能。

▶イージークローザー（ラゲージドア&リヤドア）

[CROSSOVER RS“Advanced”、CROSSOVER G“Advanced・Leather Package”、CROSSOVER G“Advanced”に標準装備]



キーを出さずに解錠&施錠、クルマの始動も。

▶スマートエントリー&スタートシステム（スマートキー×2）

[全ドア：CROSSOVER Xを除く全車に標準装備]

[フロントドア&ラゲージドアのみ：CROSSOVER Xに標準装備]

おもてなしの空間を演出。

▶イルミネーテッドエントリーシステム

ドアロック解除などに連動して室内照明が点灯。ドライバーや同乗される方を快くお迎えします。



写真は運転席。

体格に合わせてシートを電動調整。

▶運転席8ウェイパワー&助手席4ウェイパワーシート

運転席は、前後スライド、リクライニング、シート上下、座面前端上下の各調整を無段階に電動で行えます。また、腰部を支えるランバーサポートの2ウェイ調整もスイッチ操作で可能です。

[CROSSOVER G“Advanced”、CROSSOVER G、CROSSOVER Xを除く全車に標準装備]



通常時



リクライニング時

お好みの位置にリクライニングで調整。

▶**リヤパワーシート（40/20/40分割リクライニング）**

[CROSSOVER RS“Advanced”にメーカーパッケージオプション]



オレンジは、ヒーター加温箇所

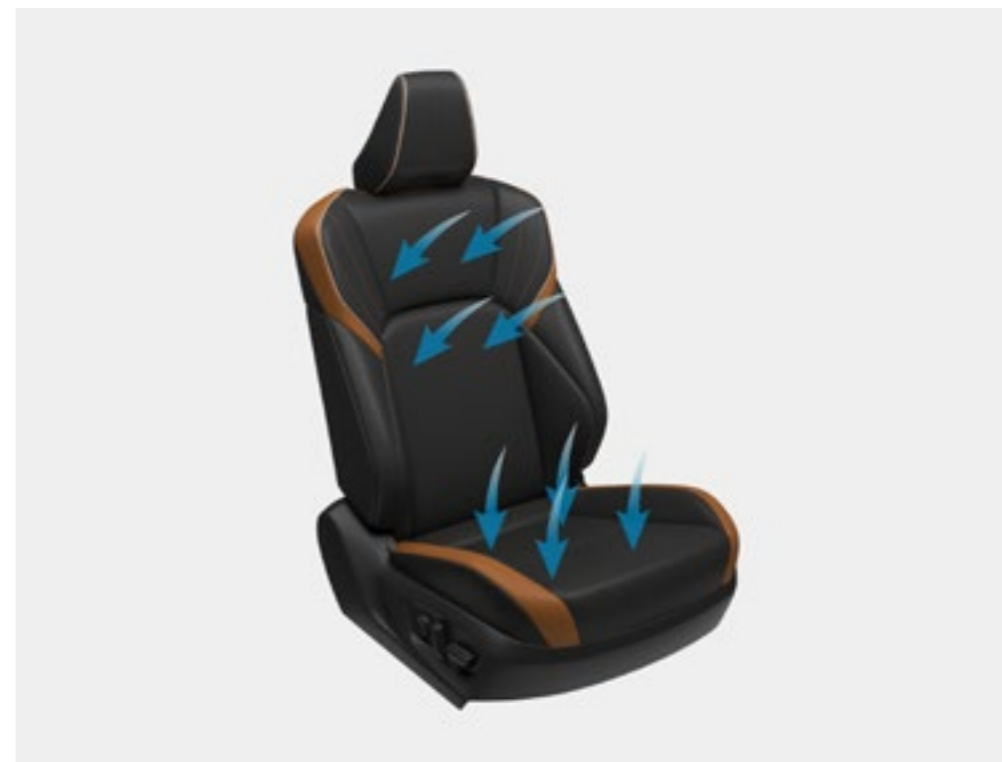

送風イメージ

寒い日はもちろん、夏の冷房中にも効果を発揮。

▶シートヒーター（3段階温度設定）

長時間座っていると負担のかかりやすい背中や腰、寒い日に冷えやすい脚部に快適なぬくもりを伝えます。

[前席：CROSSOVER G“Advanced”、CROSSOVER G、CROSSOVER Xを除く全車に標準装備]

[後席：CROSSOVER RS“Advanced”にメーカーパッケージオプション]

吸い込み方式によって、短時間で涼しく。

▶前席シートベンチレーション

背もたれ面と座面に、シート表皮の熱気を吸い込むことで冷涼感をもたらすベンチレーション機能を設定。シート自体がエアコンの冷風を吸い込むため、より短時間で冷涼感を得られます。

[CROSSOVER G“Advanced”、CROSSOVER G、CROSSOVER Xを除く全車に標準装備]



テーブルとして使用*2

後席の居心地を高めるさまざまなアイテム。

▶マルチホルダー*1*2*3*4*5

テーブルとしてはもちろん、タブレットやスマートフォン、傘や杖のホルダーとしても使える多機能アイテム。ホルダーを閉じればアシストグリップやジャケットハンガーとしても使用可能です。ウォームスチールの室内加飾にマッチした、優美なラインと色使いも魅力。後席でのひとときを、より快適にお過ごしいただけます。

■詳しくはACCESSORIES & AUDIO VISUAL & CUSTOMIZE CATALOGUEをご覧ください。



トヨタ純正用品(販売店装着オプション)
トヨタ自動車(株)の取り扱い商品です。



傘立て/小物置きとして使用*2*3



ジャケットハンガーとして使用*4



タブレットホルダーとして使用



アシストグリップとして使用



無段階調節が可能

後席の居心地を高めるさまざまなアイテム。

▶助手席可倒+上下調整式フロントヘッドレスト & 運転席・助手席シートアシストグリップ

[CROSSOVER RS“Advanced”にメーカーパッケージオプション]

▶助手席肩口パワーシートスイッチ（シートスライド & リクライニング）

[前席：CROSSOVER G“Advanced”、CROSSOVER G、CROSSOVER Xを除く全車に標準装備]

▶電動式リヤサンシェード

[CROSSOVER RS“Advanced”にメーカーパッケージオプション]

▶リヤセンターアームレスト（カップホルダー+トランクスルー機能+ボックス+各種コントロールスイッチ付）

[CROSSOVER RS“Advanced”にメーカーパッケージオプション]



助手席可倒+上下調整式フロントヘッドレスト & 運転席・助手席シートアシストグリップ



助手席肩口パワーシートスイッチ（シートスライド & リクライニング）



電動式リヤサンシェード



リヤセンターアームレスト（カップホルダー+トランクスルー機能+ボックス+各種コントロールスイッチ付）



乗員それぞれの快適温度に調節可能。

▶3席独立温度コントロールフルオートエアコン（オールオート機能付・S-FLOW：1席/前席集中モード付）

運転席・助手席に加えて後席でもお好みに合わせて温度設定が行えるフルオートエアコンです。さらに、シートヒーター・前席シートベンチレーション・ステアリングヒーターを緻密に自動制御するオールオート機能を採用。お好みの設定温度を決め、12.3インチHDディスプレイの「All auto」スイッチをタッチするだけで、乗員一人ひとりに最適な心地よさを提供します。また、人が乗っていない席の空調を自動で抑制するS-FLOW制御により快適さを維持しながら省燃費も実現します。

[CROSSOVER RS“Advanced”にメーカーパッケージオプション]



■写真はイメージです。



室内を快適な空気環境へ。

▶ナノイーX*1

ナノイーXは、ナノイーに比べて、効果の元であるOHラジカルをより多く含む微粒子イオンです。助手席側のエアコン吹出口から室内へ放出され、車室内を快適な空気環境に導くナノイーがさらに進化しました。

[ナノイーの技術]

<お肌や髪にやさしい弱酸性>

<ウイルス*・菌**の抑制>

<脱臭***>

★、★★、★★★車室空間での試験による約1時間の効果であり、実使用環境・実使用条件での結果ではありません。*2*3*4

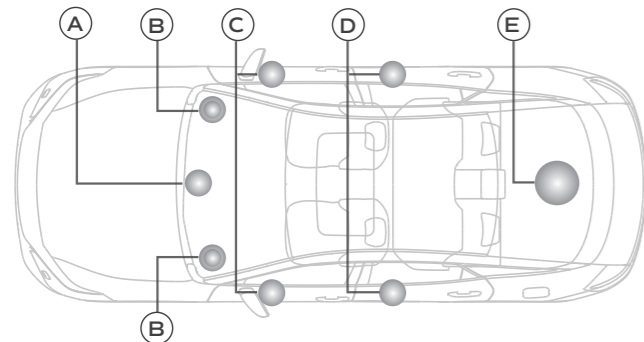

- Ⓐ 9cmスピーカー
- Ⓑ コアキシャル 9cmスピーカー + 2.5cmツイーター
- Ⓒ 18cmドアスピーカー
- Ⓓ 16cmドアスピーカー
- Ⓔ 25cmサブウーハー

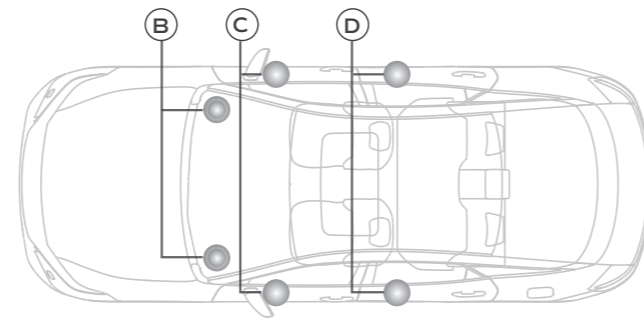

- Ⓑ 9cmスピーカー
- Ⓒ 18cmドアスピーカー
- Ⓓ 16cmドアスピーカー

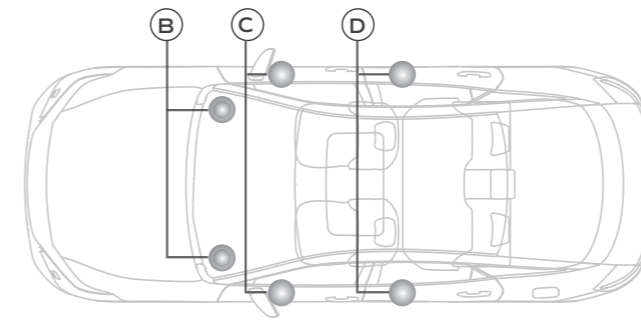

- Ⓑ 9cmスピーカー
- Ⓒ 18cmドアスピーカー
- Ⓓ 16cmドアスピーカー

トヨタプレミアムサウンドシステム

6スピーカーレイアウト

6スピーカーレイアウト（ディスプレイオーディオレス）

静かな室内に響く上質なサウンド。

▶トヨタプレミアムサウンドシステム（10スピーカー/8chオーディオアンプ）

原音の忠実な再生を追求した、シンプルかつ上質なサウンドシステム。豊かな重低音や繊細な中高音が車内を満たします。

[CROSSOVER RS“Advanced”に標準装備]

▶6スピーカー/ディスプレイオーディオ（コネクティッドナビ対応）

[CROSSOVER RS“Advanced”、CROSSOVER Xを除く全車に標準装備。CROSSOVER Xにメーカーオプション]

▶6スピーカー/ディスプレイオーディオレス

[CROSSOVER Xに標準装備]



■写真はスペアタイヤ非装着車。



ゴルフバッグ3個収納*2

ゴルフバッグは3個*2まで収納可能。

▶ラゲージスペース

下段に9.5インチゴルフバッグを2個搭載（左側ホイールハウスにヘッド部を収納した状態で搭載）し、上段には右側がヘッド部になるように9.5インチゴルフバッグを1個搭載することで、9.5インチゴルフバッグを3個まで収納可能となります。



全車標準装備のタイヤパンク応急修理キット装着時。写真はデッキボードを取り外した状態です。

タイヤトラブルに備えたアイテムを収納。

▶デッキアンダートレイ



メーカーオプションのスペアタイヤ装着時。写真はデッキボードを取り外した状態です。

※スペアタイヤとジャッキ、ジャッキハンドル、ホイールボルトレンチ、ガイドピン、ホイールボルトソケットはセットでメーカーオプション。



長い物でも簡単収納。

▶トランクスルー

長尺物の収納に便利なトランクスルーを後席中央に設定しています。



足を出し入れするだけで、簡単開閉。

▶ハンズフリーパワートランクリッド（挟み込み防止機能*1付）

スマートキーを携帯していれば、リヤバンパーの下に足を出し入れするだけで、トランクリッドが自動開閉。両手が荷物でふさがっている時などに便利です。

[CROSSOVER RS“Advanced”、CROSSOVER G“Advanced・Leather Package”、CROSSOVER G“Advanced”に標準装備]

使い勝手のいい収納アイテムを隅々に。



①グローブボックス (LED照明・キー付)



②フロントカップホルダー (LED照明付)



③ドアポケット (ボトルホルダー付 [フロント2本])

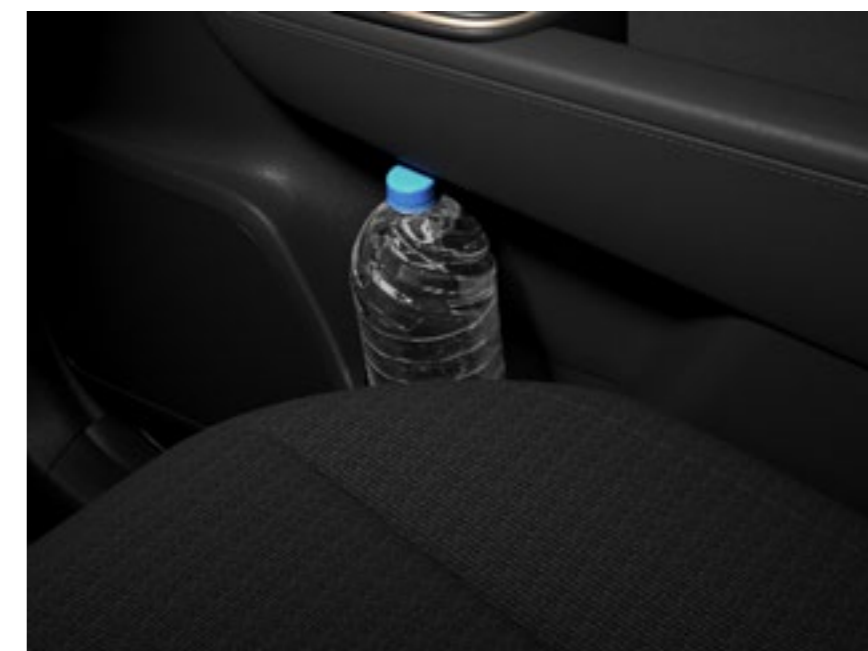

④ドアポケット (ボトルホルダー付 [リヤ1本])



⑤センターコンソールボックス（左右両開きタイプ）



⑥ロングプルハンドル&ポケット



⑦リヤセンターアームレスト（カップホルダー+トランクスルー機能+ボックス+各種コントロールスイッチ付）
[CROSSOVER RS“Advanced”にメーカーパッケージオプション]



⑧リヤセンターアームレスト（カップホルダー+トランクスルー機能付）



①サンバイザー（バニティミラー・LED天井照明・チケットホルダー付）



②シートバックポケット（運転席・助手席）

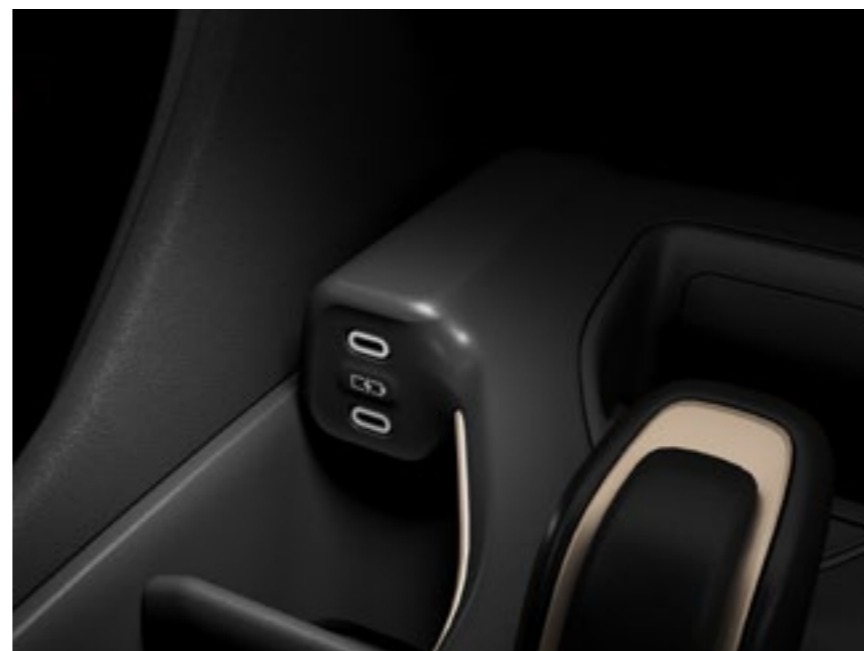

①充電用USB端子（Type-C/センターコンソール前部2個・LED照明付）



②充電用USB端子（Type-C/センターコンソール後部2個・LED照明付）



③通信/充電用USB端子（Type-A/センターコンソールボックス内側1個）

〔CROSSOVER Xを除く全車に標準装備。CROSSOVER Xにメーカーオプション〕



④アクセサリースOCKET（DC12V・120W/センターコンソールボックス内側1個）



センターコンソール前方



スマートフォンなどをワイヤレスで充電。

▶おだけ充電（縦置き） **トヨタ初*1**

縦置きにすることで、使いやすさとスペース効率を高めています。

トレイ寸法：幅 約85mm×厚み 約15mmまで収納可能

[CROSSOVER RS“Advanced”、CROSSOVER G“Advanced・Leather Package”、CROSSOVER G“Advanced”に標準装備]

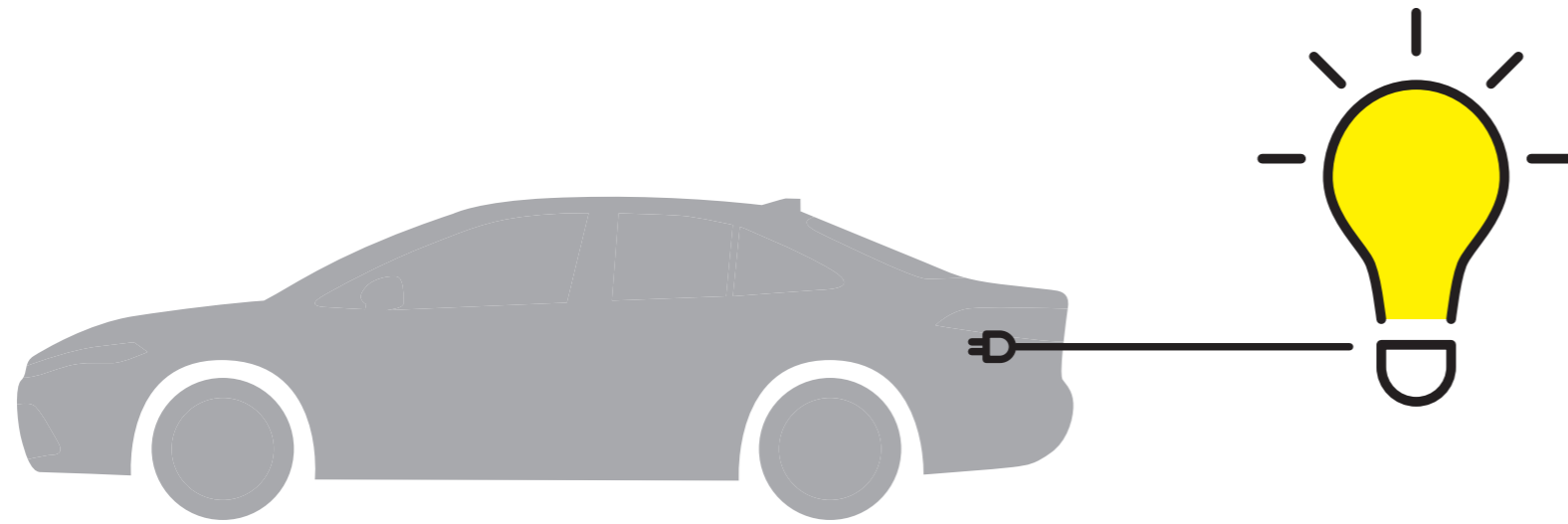

ガソリンを
電気に変換！
長期間の災害時に
役立つ電源！

電力供給時間

約 6.2日

(ガソリン満タン/消費電力400W時)

※クラウン (2.5L ハイブリッド車) の場合



センターコンソール後部



ラゲージルーム右側

停電などの非常時に電気製品が使える。

▶アクセサリコンセント (AC100V・1500W/非常時給電システム付/センターコンソール後部1個・ラゲージルーム右側1個)

コンセント (AC100V・1500W) を、センターコンソール後部とラゲージルーム右側の2カ所に設置。非常時給電システムを使用することで、災害などによる非常時に電力が必要なとき、車両の走行機能を停止した状態で、AC100Vで消費電力の合計が1500W以下の電気製品を使用できます。

P016 Photo⑨：

CROSSOVER RS“Advanced”（2.4Lターボハイブリッド車）。ボディカラーのブラック〈227〉×プレシャスメタル〈1L5〉 [2ZA] はメーカーオプション。内装色はブラック/イエローブラウン。リヤサポートパッケージはメーカーパッケージオプション。 ■写真は合成です。

P017 ▶インテリアの設計コンセプト

■画面はハメ込み合成です。 ■写真は機能説明のために各ランプを点灯したものです。実際の走行状態を示すものではありません。

P018 ▶ディスプレイオーディオ（コネクティッドナビ対応）Plus

▶ディスプレイオーディオ（コネクティッドナビ対応）

■表示される画面はグレードやオプション装着により異なります。 ■画面はハメ込み合成です。

P019 ▶12.3インチTFT*1カラーメーター+マルチインフォメーションディスプレイ（メーター照度コントロール付）

*1. TFT [薄膜トランジスタ] : Thin Film Transistor

■写真の計器盤と画面表示は機能説明のために通常の状態と異なる表示・点灯をしています。実際の走行状態を示すものではありません。 ■表示される画面はグレードやオプション装着により異なります。

■画面はハメ込み合成です。

P020 ▶カラーヘッドアップディスプレイ

■表示の明るさは周囲の明るさに応じて自動調節され（任意の操作も可能）、表示位置も任意で調整できます。 ■写真の計器盤と画面表示は機能説明のために通常の状態と異なる表示・点灯をしています。実際の走行状態を示すものではありません。 ■表示される画面はグレードやオプション装着により異なります。 ■画面はハメ込み合成です。

P022 ▶ステアリングヒーター

■写真は機能説明のために各ランプを点灯したものです。実際の走行状態を示すものではありません。

P024 ▶デジタルインナーミラー

■走行前に必ずミラーの調整を行ってください。走行中は、デジタルインナーミラーの位置やディスプレイに表示される映像を調整しないでください。また、外部光による反射でディスプレイが見えにくい場合には、鏡面ミラーモードに切り替えてください。 ■体調・年齢などにより、ディスプレイに表示される映像に焦点が合うまで時間がかかる場合があります。また着雪や雨滴、汚れ等により映像が見づらくなる場合があります。その場合には鏡面ミラーモードに切り替えてください。 ■夜間や暗い場所などでは、映像の明るさを自動的に調整するため、特有のちらつきが発生する場合があります。

P026 ▶音声による車両の操作

Photo：CROSSOVER RS“Advanced”（2.4Lターボハイブリッド車）。ボディカラーのプレシャスシルバー〈1J6〉はメーカーオプション。内装色はブラック/イエローブラウン。デジタルインナーミラーはメーカーオプション。ドライバーサポートパッケージ2、リヤサポートパッケージはメーカーパッケージオプション。 ■写真は機能説明のために各ランプを点灯したものです。実際の走行状態を示すものではありません。 ■画面はハメ込み合成です。 *1. T-Connect契約とコネクティッドナビのオプション契約が必要です。初度登録日より5年間無料（6年目以降有料）です。

P028 ▶優れた乗降性

Photo：CROSSOVER RS“Advanced”（2.4Lターボハイブリッド車）。ボディカラーのプレシャスシルバー〈1J6〉はメーカーオプション。内装色はブラック/イエローブラウン。ドライバーサポートパッケージ2、リヤサポートパッケージはメーカーパッケージオプション。

P029 ▶スマートエントリー&スタートシステム（スマートキー×2）

■スマートエントリー&スタートシステムの室外検知エリア（ドアロックの解錠・施錠）はドアハンドルから半径約0.7~1.0m、室内検知エリア（ハイブリッドシステムの起動）は前席・後席となります。
■スマートエントリーは、株式会社ユーシンの商標です。
⚠️注意：植込み型心臓ペースメーカー等の機器をご使用の方は、電波によりこれらの機器に影響を及ぼすおそれがありますので、車両に搭載された発信機から約22cm以内に植込み型心臓ペースメーカー等の機器を近づけないようにしてください。電波発信を停止することもできますので、詳しくは販売店におたずねください。

P029 ▶イルミネーテッドエントリーシステム

■写真の色や照度は実際とは異なります。 ■グレードによって設定が異なります。詳しくはP175の主要装備一覧表をご覧ください。

P033-034 ▶マルチホルダー

*1. 走行時には後方視界確保・荷物の転倒防止にご注意ください。 *2. 小物が落下するおそれがありますので、走行中は小物置きとしてのご使用はお控えください。 *3. 立てかけられる傘や杖の長さには制限があります。 *4. ジャケットの形状（長さ）によっては掛けられない場合があります。 *5. 商品は予告なく変更する可能性があります。

P036 ▶3席独立温度コントロールフルオートエアコン（オールオート機能付・S-FLOW：1席/前席集中モード付）

※全車標準装備は、左右独立温度コントロールフルオートエアコン（S-FLOW：前席集中モード付）となります。なお、CROSSOVER RS“Advanced”、CROSSOVER RS、CROSSOVER G“Advanced・Leather Package”、CROSSOVER G“Leather Package”にはオールオート機能も標準装備されています。

P037 ▶ナノイーX

●効果には個人差や作動条件による差があります。

*1. nanoe（ナノイー）=nano-technology + electric 最先端のテクノロジーから生まれた”水に包まれている電気を帯びたイオン”のこと。 * 2. 試験機関：（一財）日本食品分析センター／試験方法：実車において付着したウイルス感染価を測定／抑制の方法：ナノイーを放出／対象：付着したウイルス／試験したウイルスの種類：1種類／試験結果：1時間で99%以上抑制。第20073697001-0101号。報告書日付：2020年12月4日 * 3. 試験機関：（一財）日本食品分析センター／試験方法：実車において付着した菌数を測定／抑制の方法：ナノイーを放出／対象：付着した菌／試験した菌の種類：1種類／試験結果：1時間で99%以上抑制。第15038623001-0101号。報告書日付：2015年5月12日 * 4. 試験機関：パナソニックホールディングス株式会社プロダクト解析センター／試験方法：実車において布に付着させたタバコ臭を6段階臭気強度表示法による検証／脱臭の方法：ナノイーを放出／対象：付着したタバコ臭／試験結果：1時間で臭気強度1.8以上低減。BAA33-150318-M35。

■nanoe、ナノイー及びnanoeマークは、パナソニックホールディングス株式会社の商標です。 ■使用環境によってはナノイーの効果が十分に得られない場合があります。

P038 ▶トヨタプレミアムサウンドシステム（10スピーカー/8chオーディオアンプ）

■日本オーディオ協会のハイレゾ定義に準拠した製品にロゴを冠しています。 ■トヨタ自動車（株）と複数の日本オーディオ協会会員企業による協業によりハイレゾ定義に準拠した製品となっております。一部スピーカーの変更/オーディオの変更をした際には、ハイレゾ音質をサポートしません。

P039 ▶ラゲージスペース

*1. スペアタイヤを選択した場合、432Lになります。*2. 9.5インチゴルフバッグ。ゴルフバッグの形状によっては収納できない場合があります。詳しくは販売店におたずねください。 ■数値は社内測定値。

P041 ▶ハンズフリーパワートランクリッド（挟み込み防止機能*1付）

*1. 挟まれる物の形状や挟まれ方によっては挟み込みを検知できない場合があります。開閉時には十分にご注意ください。 ■ハンズフリーパワートランクリッドについては、作動条件についてご注意いただきたい項目があります。詳しくは取扱書をご覧ください。

P042-044 ▶収納アイテム

■写真の◎はCROSSOVER RS“Advanced”（2.4Lターボハイブリッド車）。それ以外の写真はCROSSOVER G（2.5Lハイブリッド車）。 ■写真は停車状態のイメージです。 ■写真は機能説明のためにボディの一部を切断したカットモデルです。

P046 ▶おだけ充電（縦置き）

*1. 2022年7月現在。 ■ご利用は、ワイヤレス充電の規格Qi（チー）の認証を取得した機器、もしくはQiに対応したアクセサリを装着した機器などに限られます。Qi認証の取得の有無はWireless Power Consortiumのホームページでご確認できます（<https://www.wirelesspowerconsortium.com/>）。 ■トレイ寸法（幅 約85mm×厚み 約15mm）を超えるQi対応機器（アクセサリ類を含む）は、トレイに置くことができないため、充電はできません。 ■機器に装着するカバーや機種によっては正常に作動しない場合やご注意いただきたい項目があります。ご使用になる前に必ず取扱書をご覧ください。 ■「おだけ充電」、「おだけ充電」ロゴは、株式会社NTTドコモの登録商標です。

⚠注意：植込み型心臓ペースメーカー等の医療用電気機器を装着されている方は、おだけ充電のご使用にあたっては医師とよくご相談ください。充電動作が医療用電気機器に影響を与えるおそれがあります。

P047 ▶アクセサリコンセント（AC100V・1500W/非常時給電システム付/センターコンソール後部1個・ラゲージルーム右側1個）

コンセントを安全にお使いいただく上での注意事項

- AC100Vで消費電力の合計が1500W以下の電気製品を使用してください。規定容量を超える電気製品を使用すると、保護機能が働き、給電機能が停止することがあります。
- 複数の電気製品に給電する場合、電気製品によっては正常に作動しない可能性があります。その場合は、単独で電気製品を使用してください。
- 使用する電気製品によっては、大きな電流が流れ、瞬間電力が1500Wを超えることがあります。この場合、保護機能が働き、給電機能が停止することがあります。

■正しく作動しないおそれがある電気製品

次のようなAC100Vの電気製品は、消費電力の合計が1500W以下でも正常に作動しないおそれがあります。

- 起動時の電力が大きい電気製品
- 取扱説明書などに記載されている消費電力よりも大きな供給電力を必要とする電気製品
- 精密なデータ処理をする計測機器
- きわめて安定した電力供給を必要とする電気製品
- タイマー設定する機器など、コンセントの出力が連続して必要な電気製品

●アイドリングストップ条例について

駆動用電池の残量減少などにより、自動でエンジンが始動し、充電を行います。一部の自治体では、駐車または停車中にエンジンを始動した場合、条例にふれる可能性があります。アクセサリコンセント、非常時給電システムの使用については関係する自治体に確認した上で、適切に使用してください。

■接続する電気製品について

- 使用する電気製品に付属の取り扱い説明書や、製品に記載されている注意事項を必ずお守りください。
- 車両の状態によっては、一時的に給電機能が停止することがあるため、医療機器は使用しないでください。
- 工場出荷時、車両側の電源周波数は、50Hzに設定されています。コンセントと電源周波数が異なる電気製品を使用しないでください。誤作動や故障などの原因になるおそれがあります。電気製品によっては、電源周波数の切りかえ（50/60Hz）機能があるので、車両と電気製品の電源周波数を同じにしてください。車両側の電源周波数切りかえが必要な場合は、トヨタ販売店にご相談ください。
- コンセントは、照明器具などの電気製品と直接接続して使用するものです。家屋などへ電気を供給する発電機として使用しないでください。また、家屋などに設置されている非常時の給電システム（外部電源と接続ができる専用設備、外部電源からの供給回路が電力会社からの電気配線と分離されている設備など）に使用する場合は、当該システムの製造業者または販売業者にご相談ください。
- 駆動用電池の残量減少により、自動的にガソリンエンジンが作動します。車庫内など換気が悪い場所や囲まれた場所（雪が積もった場所）などでは、酸素欠乏や排気ガスの充満、滞留を防ぐため、給排気を可能とする関連装置などを適切に設置して、使用してください。設置できない場合は使用しないでください。
- 暖房器具などの電気製品を使用して車中に泊まる際は、十分注意してください。給電システムの自動停止などにより、電気製品が意図せず停止するおそれがあります。

PERFORMANCE

走行性能

乗る者だけが知る感覚。

クルマは、体を包む部屋でもある。会話を楽しむ。時には眠る。揺れや騒音は、くつろぎの敵になる。快適を妨げるものは徹底して取り除く。最善の準備をして初めてクラウンを名乗ることが許される。ペダルを踏み、タイヤが回転し始める瞬間から。何万もの部品が互いに連携し、他にない乗り心地と静けさを車内に出現させる。速度を上げてそれもそれは維持される。思わず笑みがこぼれる加速を目指した2.4Lターボデュアルブーストハイブリッドシステムと、歴代の技術者がバトンを繋いできたトヨタ伝統の2.5Lハイブリッドシステムが、走りの喜びをさらに前進させる。フラッグシップの走りとは。シートに預けた体が、一番よく知っている。

Photo[®]：CROSSOVER G“Leather Package”（2.5Lハイブリッド車）。ボディカラーのブラック〈227〉×プレシャスシルバー〈1J6〉〔2ZB〕はメーカーオプション。オプション装着車（詳細は右上に記載の詳細ページへ）。





クラウンの新しいデザインと走りを支えるボディ。

▶プラットフォーム

大径タイヤによってリフトアップした新シルエット、優れた乗降性の確保、フラットな乗り味と気持ちのいい走り。この3つを満たすためのプラットフォームを追求しました。大径タイヤによるリフトアップは、TNGAプラットフォームを改良することで実現。乗降性と走行性能に対しては、サイドシルの高さを低配置化した床面と、eAxle*1、マルチリンクサスペンションを搭載できるリヤ骨格を新開発することで達成。クラウンの新しいデザイン性、快適性、走行性能を支えるプラットフォームです。

▶高剛性ボディ

クルマとの一体感を醸成し、思い通りのトレースを実現するために、ステアリングサポートの剛性向上をはじめ、結合剛性を高める「レーザースクリューウェルディング (LSW)」や構造用接着剤などを採用。隅々まで剛性を追求したボディが、乗り心地のよさと滑らかな走りをもたらします。

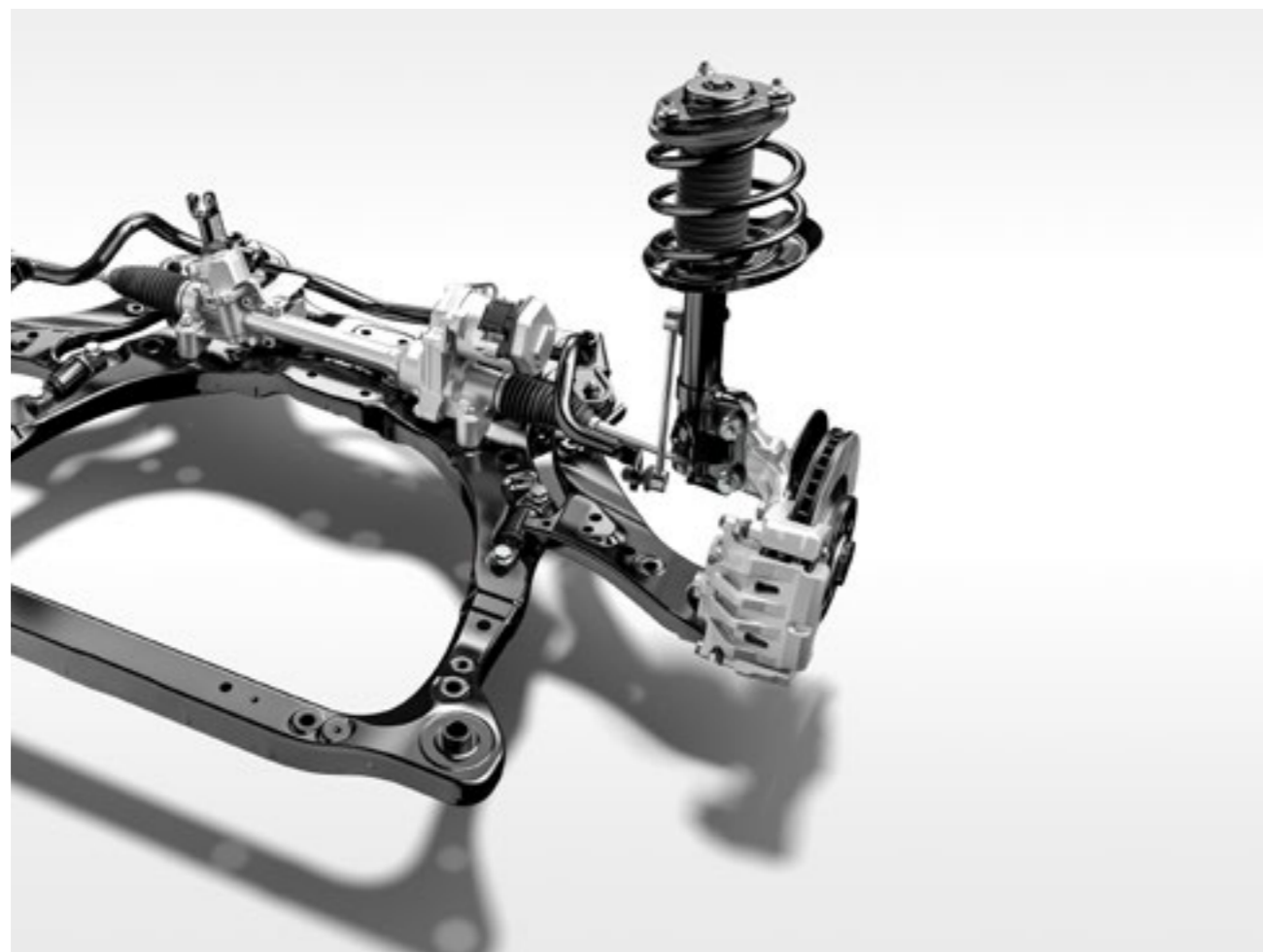

フロント

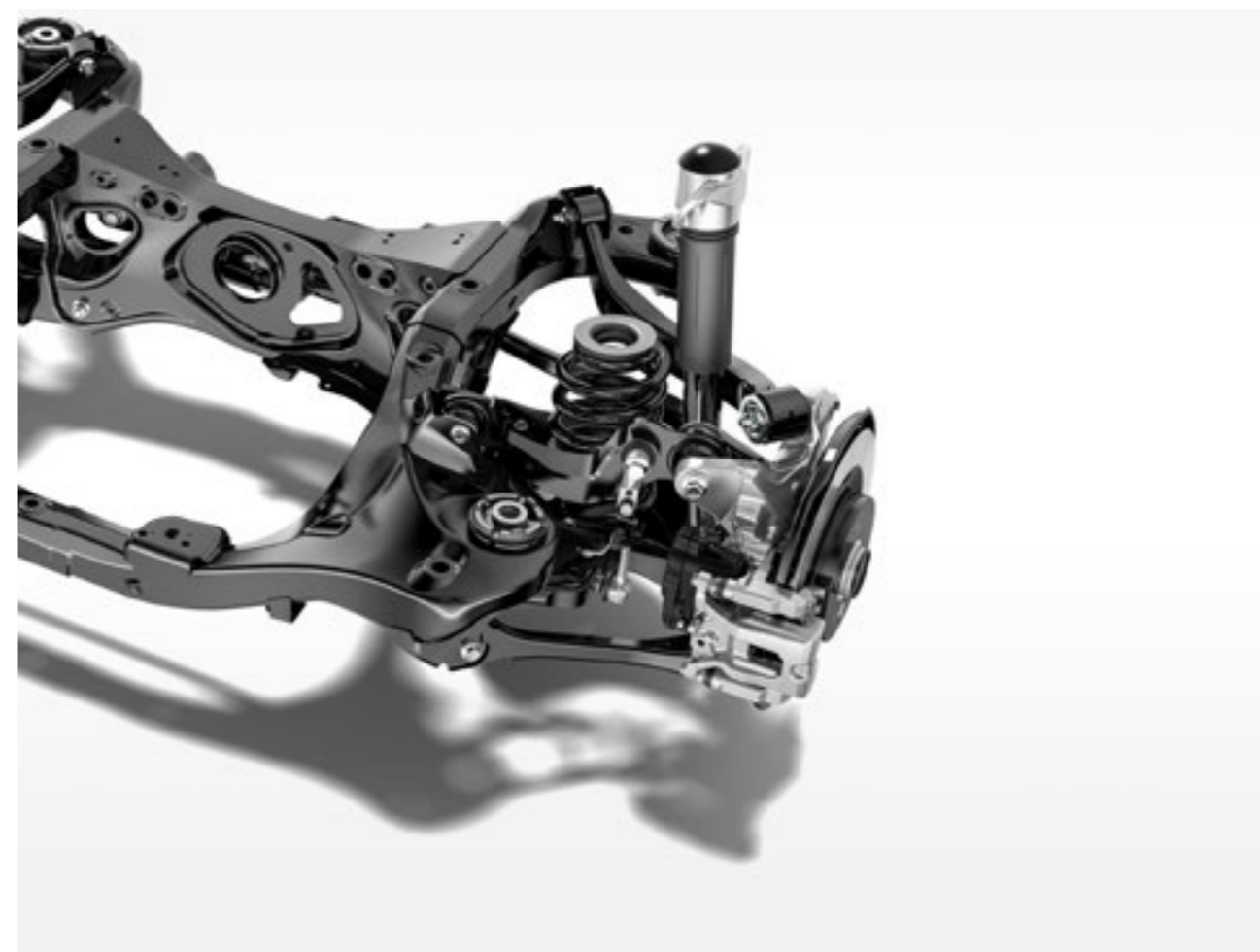

リヤ

意のままの走りと、上質な乗り心地を。

▶サスペンション

フロントにはマクファーソンストラット式を、リヤにはマルチリンク式を採用。クラウンらしい、どっしりとした直進安定性、もっと走りたくなるような軽快さ、一体感のあるダイレクトなステアリングフィールを目指しました。さらに、目線のぶれないフラット感と振動の少ない落ち着いた乗り心地を追求。意のままに操ることができる操縦性と安定性、そしてリラックスできる心地よさを提供します。



会話を妨げない、心地よい静粛性を。

▶クラウンの防音対策

室内の静粛性を高めるために、ノイズが発生・侵入するわずかな原因にも着目。遮音材・吸音材・制振材の最適配置や、風切音を抑制するためのドアミラーの最適形状化などのほか、車内のこもり音をスピーカーからの制御音で打ち消し、静粛性を一段と向上させる「アクティブノイズコントロール」を採用しています。また、エンジンこもり音対策のため、CROSSOVER RS“Advanced”、CROSSOVER RSではモーターによる制振制御を実施しました。



床下整流



グリルシャッター閉



グリルシャッター開

新シルエットと走りを両立。

▶空力性能

接地性を確保した上質な走りを実現するため、外観に影響を与えない床下を中心に空力アイテムを設定。フロアアンダーカバー面積を拡大するとともに、床下流速を高め、ダウンフォースを発生させるエアロスタビライジングアンダーボディステップを新たに開発。流れの乱れを極限まで低減し、フラットな走りを目指しました。加えて、空気抵抗の低減を図るグリルシャッターを、CROSSOVER RS“Advanced”とCROSSOVER RSを除く全車に標準装備しています。

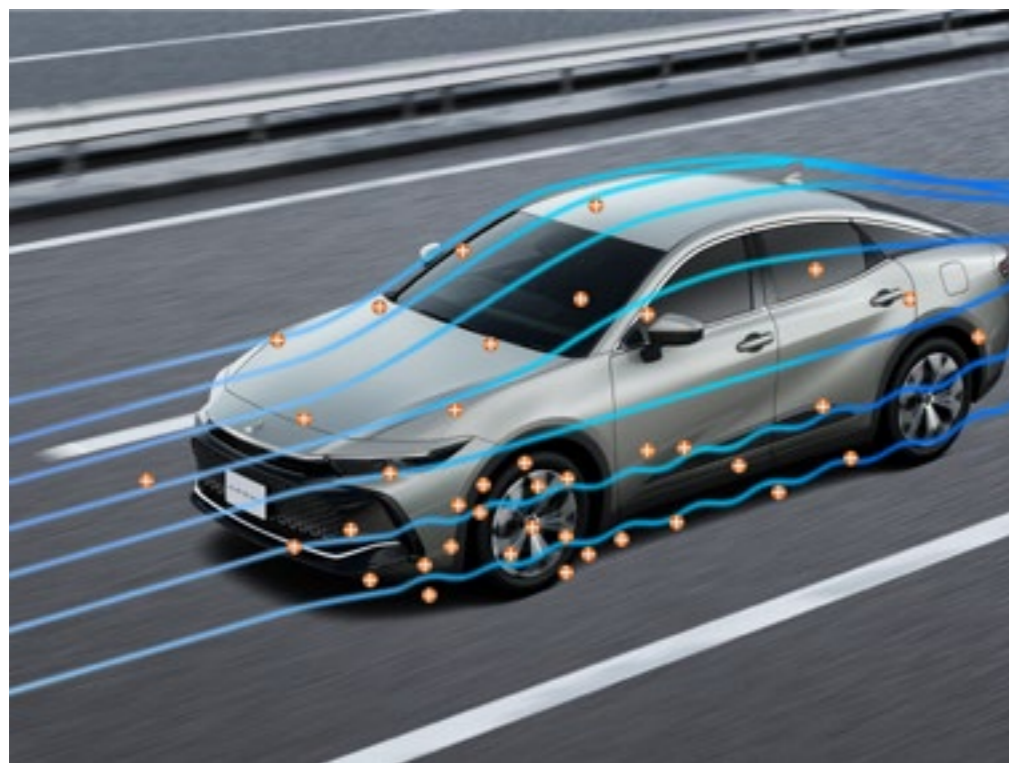

機能なし状態のイメージ



機能あり状態のイメージ：走行によるタイヤ周りの帯電を低減することで、タイヤ周りの流れの乱れを低減



緑は除電スタビライジングプラスシート機能搭載位置。写真は本革シート

流れの乱れを低減することで、走りやすさに貢献。

▶除電スタビライジングプラスシート（運転席）

運転席の一部に除電機能付表皮を設定し、タイヤ周りの帯電を低減することで、安定した車両挙動に貢献し、より疲れにくく気持ちのいいドライビングに寄与します。

[CROSSOVER Xを除く全車に標準装備]



2.5L ENGINE A25A-FXS × TOYOTA
HYBRID SYSTEM II

システム最高出力* 1
172kW (234PS)



WLTCモード 燃料消費率 (国土交通省審査値)

22.4 km/L

E-Four 市街地モード : 21.2km/L
郊外モード : 23.8km/L
高速道路モード : 22.1km/L

優れた動力性能と低燃費を両立。

▶2.5Lハイブリッドシステム

アクセル操作に対する応答性のよさと、パワフルでスムーズな加速を実現するため、新開発のバイポーラ型ニッケル水素電池を採用。低速でのレスポンス向上、電池出力を活用した中～高速域でのダイレクトな加速を実現しました。また、徹底したシステム効率の追求により、優れた燃費性能も確保しています。

■燃料消費率は定められた試験条件のもとでの値です。お客様の使用環境（気象、渋滞等）や運転方法（急発進、エアコン使用等）に応じて燃料消費率は異なります。 ■
WLTCモードは、市街地、郊外、高速道路の各走行モードを平均的な使用時間配分で構成した国際的な走行モードです。市街地モードは、信号や渋滞等の影響を受ける比較的低速な走行を想定し、郊外モードは、信号や渋滞等の影響をあまり受けない走行を想定、高速道路モードは、高速道路等での走行を想定しています。



低燃費、高出力、高レスポンスを追求。

▶2.5Lエンジン

高圧縮比・ロングストローク化に加え、吸気バルブの開閉タイミングを最適制御する「VVT-iE」や、筒内直噴と吸気ポート噴射の2つのインジェクターを持ち、高い燃焼効率を可能にする「D-4S」を採用。また、電動ウォーターポンプを備えた可変冷却システムや、低フリクションオイルなどにより、燃費性能も高めています。



雪道などでの走りも安心。

▶E-Four（電気式4WDシステム）*1

加速時や雪路などの滑りやすい路面で、スムーズに4WD状態へ切り替えることで、発進性、走行安定性を賢くアシストするE-Four。走行状態に合わせて前後輪トルク配分を100：0～20：80の間で緻密に制御します。効率的なトルク配分（直進時）に加え、コーナリングではリヤの駆動力配分を大きくし、燃費向上と旋回中の車両安定性向上を両立しました。

[E-Four車に標準装備]

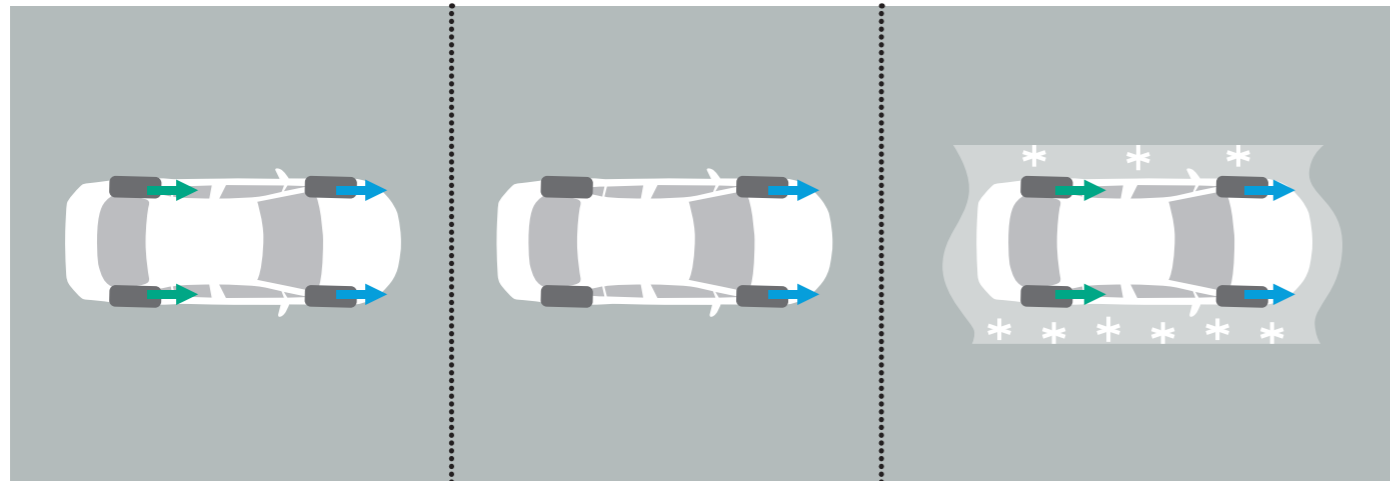

発進時〈4WD〉

後輪へトルクを配分して、通常の道では発進性をアシスト。滑りやすい道ではタイヤのスリップ量や坂道に応じて最適なトルクを配分し、安定した発進をサポート。

定常走行〈2WD〉

定常走行時は、賢く制御して2WDに切り替え。燃費にも貢献。

雪路など走行時〈2WD→4WD〉

スリップを検知すると、スムーズに4WDへ切り替え。

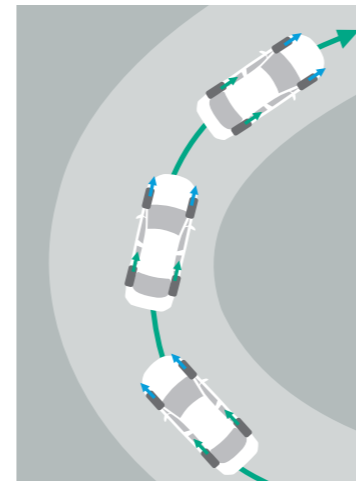

コーナリング時〈4WD〉

ステアリング舵角入力により4WDに切り替えることで優れたライントレース性を実現。

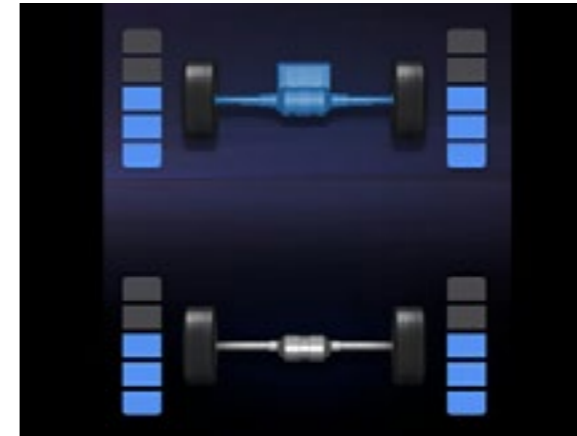

マルチインフォメーションディスプレイ内の前後輪トルク配分量表示

各輪にかかる駆動力（トルク）が大きい場合には目盛りの数が増加し、小さい場合には減少します。後輪の目盛りの数が少ないときはシステムが安定走行と判断し、燃費に寄与するために4WD機能を抑制している状態です。



燃費と走りの両立を目指して。

▶電気式無段変速機

低燃費と優れた動力性能を両立した電気式無段変速機です。



2.4L TURBO ENGINE T24A-FTS ×
DUAL BOOST HYBRID SYSTEM

システム最高出力* 1
257kW (349PS)



WLTCモード 燃料消費率 (国土交通省審査値)

15.7 km/L

E-Four Advanced 市街地モード : 12.6km/L
郊外モード : 15.8km/L
高速道路モード : 17.6km/L

パワフルかつリニアな加速フィーリング。

▶2.4Lターボ デュアルブーストハイブリッドシステム **トヨタ初*2**

最大トルク460N・mの2.4L直列4気筒ターボエンジンと、後輪に搭載したeAxleを組み合わせた新開発の「デュアルブーストハイブリッドシステム」をトヨタで初めて採用しました。アクセル操作に対する駆動力の遅れが少なく、トルクフルで伸びやかな加速により、爽快なドライビングフィールを実現。また、リズムカルで気持ちのいい変速感も持ち味です。

■燃料消費率は定められた試験条件のもとでの値です。お客様の使用環境（気象、渋滞等）や運転方法（急発進、エアコン使用等）に応じて燃料消費率は異なります。 ■ WLTCモードは、市街地、郊外、高速道路の各走行モードを平均的な使用時間配分で構成した国際的な走行モードです。市街地モードは、信号や渋滞等の影響を受ける比較的低速な走行を想定し、郊外モードは、信号や渋滞等の影響をあまり受けない走行を想定、高速道路モードは、高速道路等での走行を想定しています。



ドライバーの気持ちに応える伸びやかな加速。

▶2.4L直列4気筒ターボエンジン

高い加速応答性と十分な駆動力を持ち、ペダル操作に対して気持ちよく伸びる新開発デュアルブーストハイブリッド用2.4L直列4気筒ターボエンジン。TNGAエンジン技術をベースに、センター直噴システムと高効率ツインスクロールターボにより高い燃焼効率を実現する「D-4ST」、運転状態にあわせて最適な制御を実現する可変冷却システムなどを採用。優れた環境性能と低燃費でありながら、高トルクを生かした力強い伸び感のあるダイナミックな走りを実現しています。



通常走行からアグレッシブな走行まで、気持ち良い上質なコントロールを。

▶E-Four Advanced（電気式4WDシステム）*1

2.4Lターボ デュアルブーストハイブリッドシステムでは、リヤモーターに大出力の4WDシステム「E-Four Advanced」を新たに採用しました。走行状態に合わせて前後輪トルク配分を100：0～20：80の間で緻密に制御し、さまざまな路面での高いトラクション性能と操縦安定性を実現。発進時、直進加速時は、車両のピッチングを抑え、ダイレクトな加速感が得られるように、60：40～40：60程度で制御。コーナリング時には車速、舵角などの情報を用いて、走行状態に合わせた駆動力配分とすることで優れた操縦安定性に寄与します。ステアリングの切り始めから旋回中はほぼ50：50の駆動力配分とし、コーナー脱出時はリヤ寄りの駆動力配分（50：50～20：80）とすることで、トラクション性能の確保や車両のピッチングの抑制をしながら、狙った通りのラインをトレースできる旋回フィーリングを実現しています。

[E-Four Advanced車に標準装備]

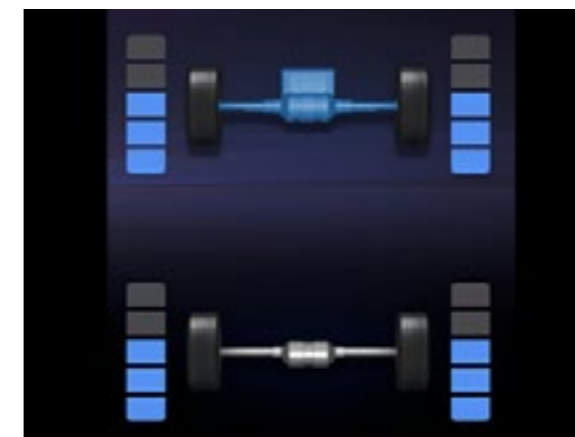
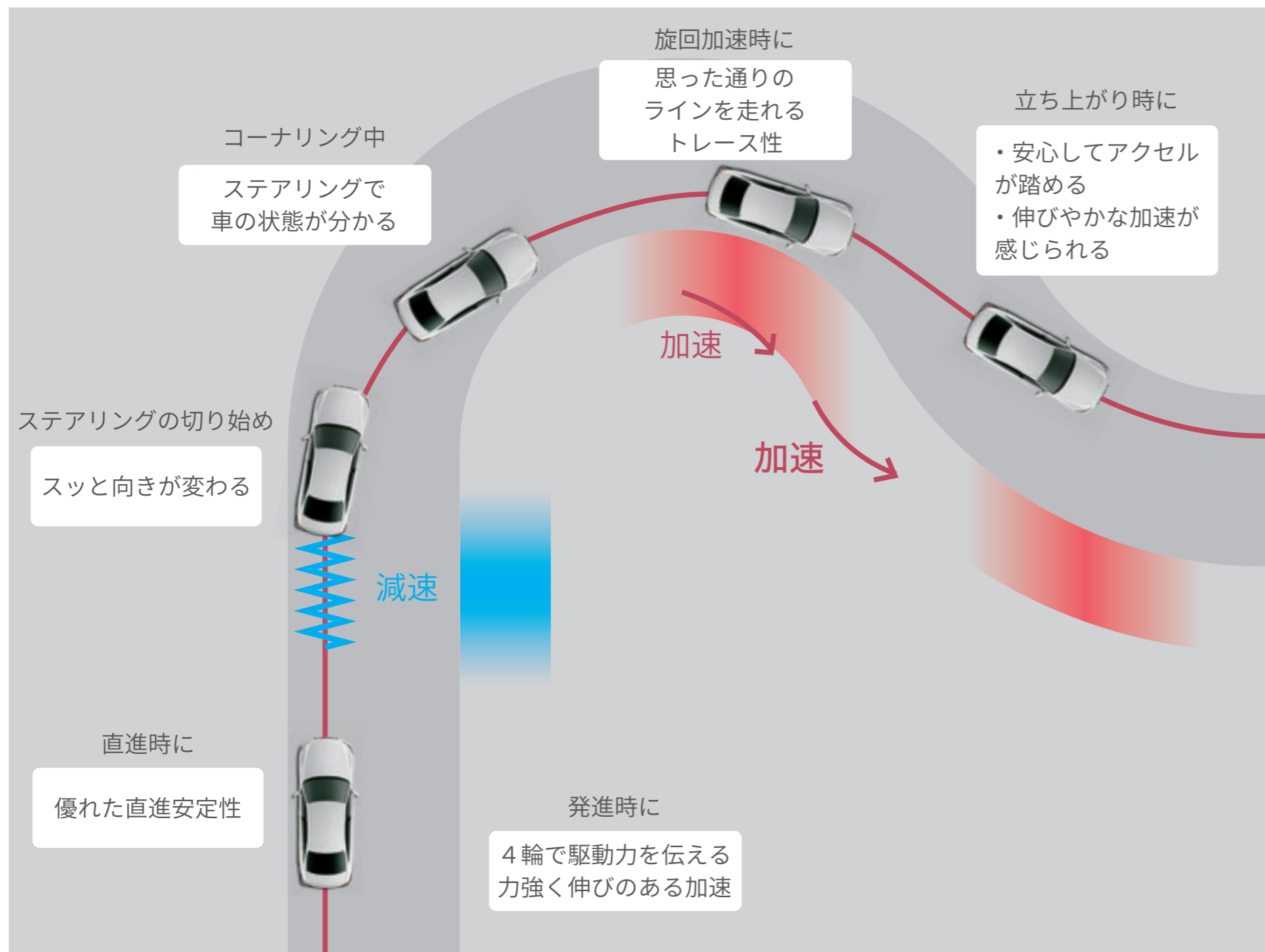

マルチインフォメーションディスプレイ内の前後輪トルク配分量表示

各輪にかかる駆動力（トルク）が大きい場合には目盛りの数が増加し、小さい場合には減少します。後輪の目盛りの数が少ないときはシステムが安定走行と判断し、燃費に寄与するために4WD機能を抑制している状態です。



アクセル操作に呼応する加速をもたらす。

▶ Direct Shift-6AT

ダイレクト感あふれる走りを目指した6ATです。アクセル操作に対する期待通りの車両応答が得られるようにする発進クラッチシステムや、走行シーン毎の適切なギヤ段選択とエンジンおよびモータートルクをきめ細やかに制御するパワートレーン統合制御を採用。アクセル操作に対して遅れのない加速と素早い変速を実現したことで、扱いやすさと走りの楽しさを追求しました。また、ドライバーが自由にギヤ段の選択・固定が可能なMモードを採用。マニュアル感覚の操作が楽しめます。

[パドルシフトはCROSSOVER RS“Advanced”とCROSSOVER RSに標準装備]

ドライブモードセレクトの制御

		パワートレーン	シャシー	エアコン
AVS非装着車 [CROSSOVER RS“Advanced”、 CROSSOVER RS を除く全車]	ECO	穏やかな加速	標準状態	燃費優先
	NORMAL	標準状態		
	SPORT	鋭い加速	スポーツ制御 (ステアリング制御、DRS制御)	標準状態
		パワートレーン	シャシー	エアコン
AVS装着車 [CROSSOVER RS“Advanced”、 CROSSOVER RS]	ECO	穏やかな加速	標準状態	燃費優先
	COMFORT	標準状態	乗り心地重視 (AVS制御)	標準状態
	NORMAL	標準状態		
	SPORT S	鋭い加速	標準状態	
	SPORT S +	鋭い加速	スポーツ制御 (ステアリング制御、DRS制御、 AVS制御)	標準状態
	CUSTOM	各モードを自分好みの組み合わせに設定可能		

走りのテイストを自由に選択。

▶ドライブモードセレクト

ダイナミックな加速を楽しみたい時、穏やかに走りたい時、スポーツからエコまで、走行シーンやドライバーの気分に合わせて走りのテイストをチェンジできます。センターコンソール上に配置しているドライブモードセレクトスイッチで切替可能です。

静けさに配慮した走行。

▶EVドライブモード*1

モーターのみで静かに走行。早朝や深夜などエンジン音が気になる時や排出ガスを抑えたい時に便利です。

[CROSSOVER RS“Advanced”、CROSSOVER RSを除く全車に標準装備]

トラクションの懸かりづらい路面状況において、制御が行われていることを意識させずに、ドライバーの想定した走行ラインへ、より自然に車両をコントロールしていきます。

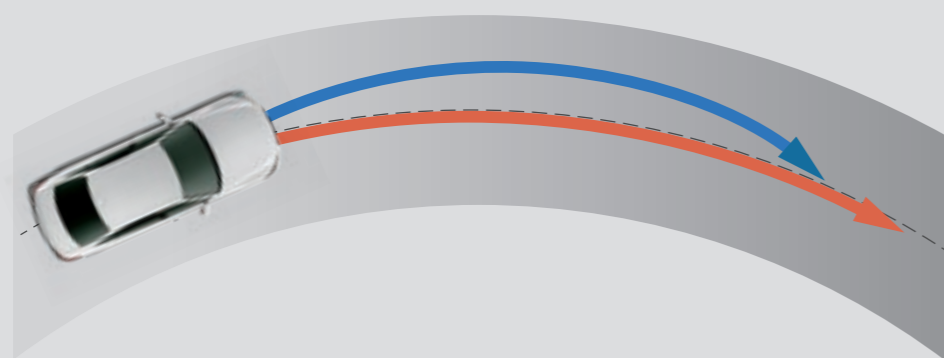

- ドライバーの想定するライン
- VDIMによる制御イメージ
- VSC、TRC、ABSによる制御イメージ

「走る・曲がる・止まる」を統合的にコントロール。

▶VDIM

エンジン、ブレーキ、ステアリングなどの機能をひとつのシステムとして統合制御することで、高い予防安全性と理想的な運動性能を両立させる、先進の車両運動制御システムです。従来のEBD付ABS、VSC、TRC、EPSがそれぞれ限界付近で制御を開始するのに対して、VDIMはより早く、限界領域にいたる前に制御を開始して、クルマの挙動をよりスムーズにコントロールします。

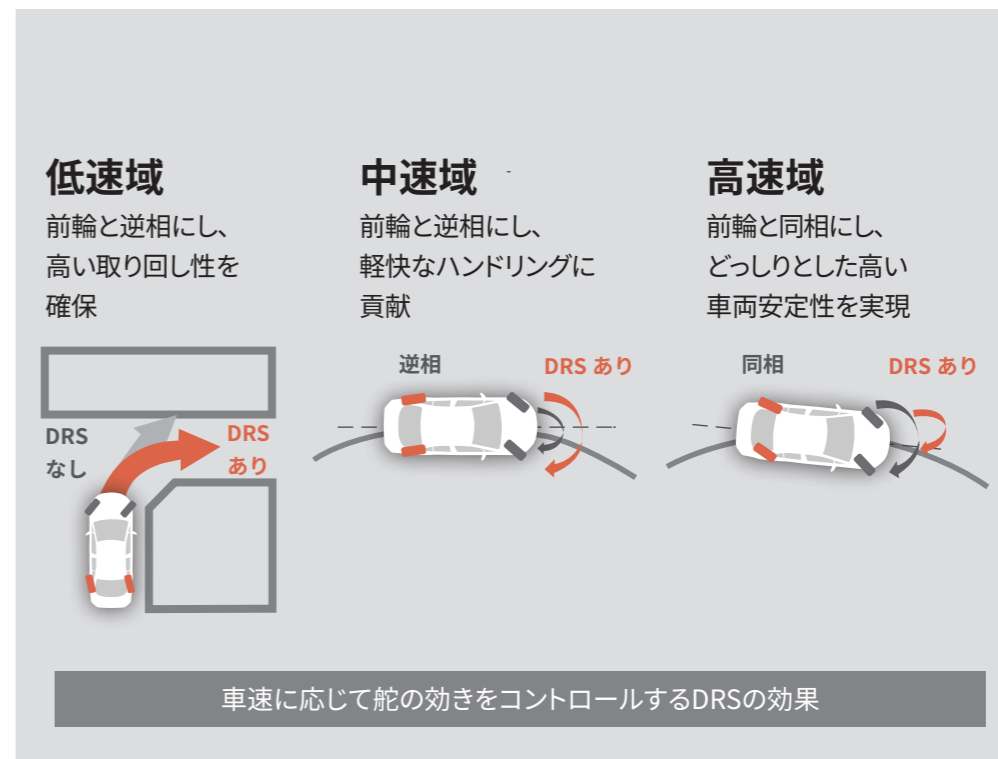

車速に応じて後輪の向きを調整し、安定した走りをもたらす。

▶DRS

車速に応じて、後輪の向きを前輪と逆向きまたは同じ向きに制御することで、シームレスかつ自然なハンドリングを叶えるDRS。低速域では最小回転半径の低減に寄与し、高い取り回し性を実現。また、中速域ではドライバーの意図通りの気持ちいいコーナリングを、高速域では高い車両安定性をもたらします。さらに、ドライブモードセレクトやVDIMとも連携し、最適な車両挙動を実現します。

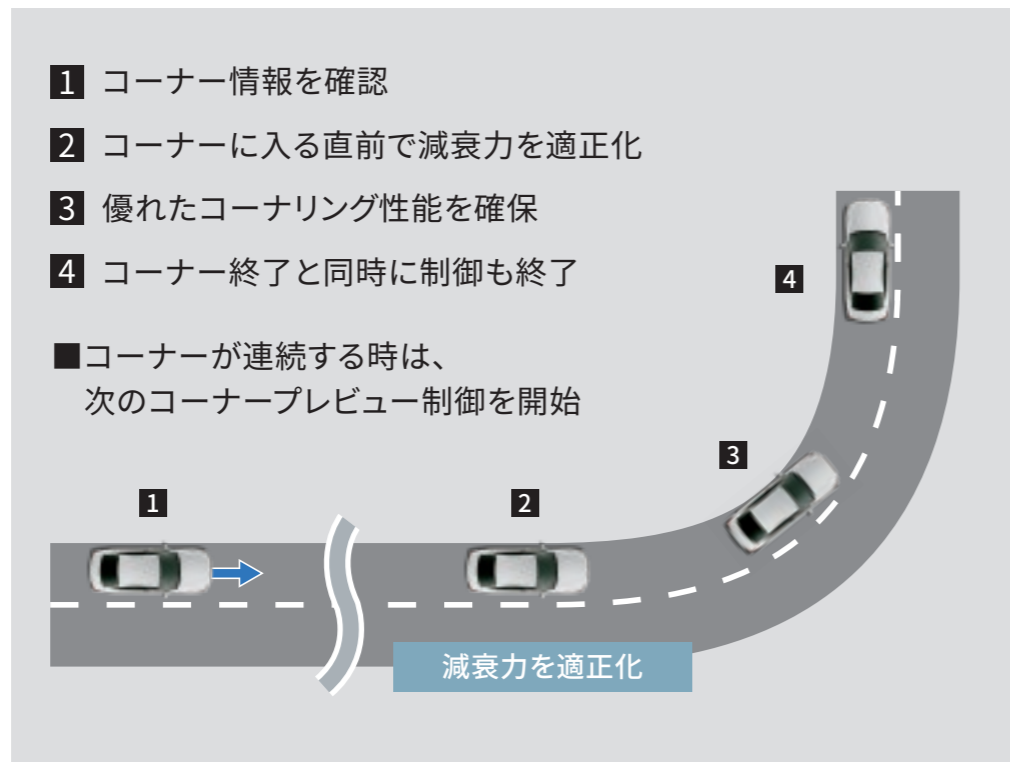

コーナープレビュー制御イメージ

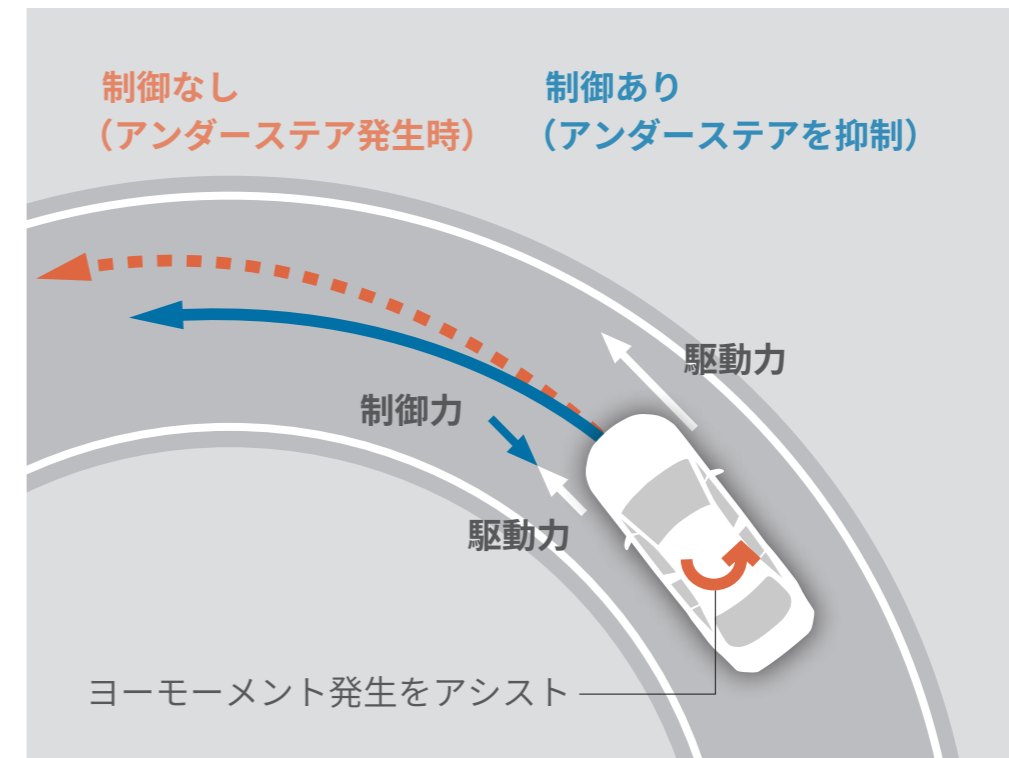

コーナリング時に安定感をもたらす。

▶NAVI・AI-AVS

状況に応じて減衰力を制御するサスペンションシステム「AVS」と、ナビゲーションシステムを融合。ナビゲーションコンピューターより受信した車両前方のコーナー情報をもとに、あらかじめショックアブソーバーの減衰力を最適に制御し、コーナリング時の安定感をもたらします。

[CROSSOVER RS“Advanced”、CROSSOVER RSに標準装備]

コーナリングでの優れた旋回性能を確保。

▶ACA制御

ワインディング走行等のシチュエーションにおいて、ブレーキ制御により内輪の駆動力を調整し、コーナリングをアシストします。

P053 Photo^⑩：

CROSSOVER G“Leather Package”（2.5Lハイブリッド車）。ボディカラーのブラック〈227〉×プレシヤスシルバー〈1J6〉 [2ZB] はメーカーオプション。ドライバーサポートパッケージ1はメーカーパッケージオプション。 ■写真は合成です。

P054 ▶プラットフォーム

*1. CROSSOVER RS“Advanced”、CROSSOVER RSに標準装備となります。

P056 ▶クラウンの防音対策

Photo：CROSSOVER RS“Advanced”（2.4Lターボハイブリッド車）。ボディカラーのブラック〈227〉×プレシヤスメタル〈1L5〉 [2ZA] はメーカーオプション。内装色はブラック/イエローブラウン。ドライバーサポートパッケージ2、リヤサポートパッケージはメーカーパッケージオプション。 ■写真は合成です。

P058 ▶除電スタビライジングプラスシート（運転席）

■除電機能付表皮の範囲は、本革シートと上級ファブリック+合成皮革シートで異なります。

P059 ▶2.5Lハイブリッドシステム

*1. エンジンとモーターにより、動力性能として発揮できる出力。社内算定値。

P060 ▶2.5Lエンジン

■WV-iE：Variable Valve Timing-intelligent by Electric motor（電動連続可変バルブタイミング機構 [吸気側]）

■D-4S：Direct injection 4 stroke gasoline engine Superior version

P061-062 ▶E-Four（電気式4WDシステム）

Photo：CROSSOVER G（2.5Lハイブリッド車）。ボディカラーのプレシャスブロンズ〈4Y6〉はメーカーオプション。ドライバーサポートパッケージ1はメーカーパッケージオプション。 *1. E-Fourは、機械式4WDとは機構および性能が異なります。さまざまな走行状態に応じてFF（前輪駆動）走行状態から4WD（4輪駆動）走行状態まで自動的に制御し、安定した操縦性・走行の安定性および燃費の向上に寄与するものです。 ■写真は合成です。 ■路面の状況、勾配、高速等の走行環境によってはガソリン4WD車に比べ、十分な駆動力が得られない場合があります。

P063 ▶電気式無段変速機

Photo：CROSSOVER G“Leather Package”（2.5Lハイブリッド車）。ボディカラーのブラック〈227〉×プレシャスブロンズ〈4Y6〉 [2XZ] はメーカーオプション。■写真は合成です。

P064 ▶2.4Lターボデュアルブーストハイブリッドシステム

*1. エンジンとモーターにより、動力性能として発揮できる出力。社内算定値。 *2. 2022年7月現在。

P065 ▶2.4L直列4気筒ターボエンジン

■D-4ST：Direct injection 4 stroke gasoline engine Superior version with Turbo

P066-067 ▶E-Four Advanced（電気式4WDシステム）

Photo：CROSSOVER RS“Advanced”（2.4Lターボハイブリッド車）。ボディカラーのブラック〈227〉×プレシャスメタル〈1L5〉 [2ZA] はメーカーオプション。デジタルインナーミラー はメーカーオプション。ドライバーサポートパッケージ2、リヤサポートパッケージはメーカーパッケージオプション。 *1. E-Four Advancedは、機械式4WDとは機構および性能が異なります。さまざまな走行状態に応じて前後輪の駆動力配分を自動的に制御し、安定した操縦性・走行の安定性および燃費の向上に寄与するものです。 ■写真は合成です。

P069 ▶ドライブモードセレクト

■ECOモードまたはCOMFORTモード以外のモードを選択して走行後、ハイブリッドシステムを停止すると、自動的にNORMALモードに切り替わります。

P069 ▶EVドライブモード

*1. ハイブリッドシステムの状態によっては使用できない場合があります。また、走行距離は、ハイブリッドバッテリーの状況によって異なります。詳しくは販売店におたずねください。

P070 ▶VDIM

■VDIM：Vehicle Dynamics Integrated Management ■EBD：Electronic Brake-force Distribution ■ABS：Anti-lock Brake System ■VSC：Vehicle Stability Control ■TRC：Traction Control ■EPS：Electric Power Steering

P070 ▶DRS

■DRS：Dynamic Rear Steering

P071 ▶NAVI・AI-AVS

■AVS [電子制御サスペンション]：Adaptive Variable Suspension system

P071 ▶ACA制御

■ACA：Active Cornering Assist

SAFETY

安全性能

見えないパートナーが見守っています。

安全性能の開発では、とりわけ想像力が仕事をする。出会い頭で、思わぬ衝突が起こるかもしれない。目の前の歩行者が、予想外の動きをするかもしれない。駐車がもっと楽にできたら…。リスクや不便が潜むシーンを、先回りしてイメージし尽くす。想いは一つずつ形を得て、さまざまな危険に備えた予防安全パッケージや、スイッチ一つで駐車ができる機能となる。思い巡らすのは道の上だけではない。今、クルマに乗る人が不安に思うことは何か。社会のニーズにも応える。クラウンには、ドライブレコーダーの設定がある。何気なく道を走るとき。あなたの安心を見守る何十人もの技術者が、見えないパートナーとなって並走する。

Photo^①：CROSSOVER G（2.5Lハイブリッド車）。ボディカラーのプレシャスシルバー〈1J6〉はメーカーオプション。オプション装着車（詳細は右上に記載の詳細ページへ）。





人とクルマの協調を実現する、新たな先進技術を採用。

▶トヨタ チームメイト*1

Point 1

先進機能を駆使して多様な駐車シーンを支援。

- トヨタ チームメイト
[アドバンスト パーク]

Point 2

先進機能を駆使して渋滞時の運転負荷を軽減。

- トヨタ チームメイト
[アドバンスト ドライブ (渋滞時支援)]

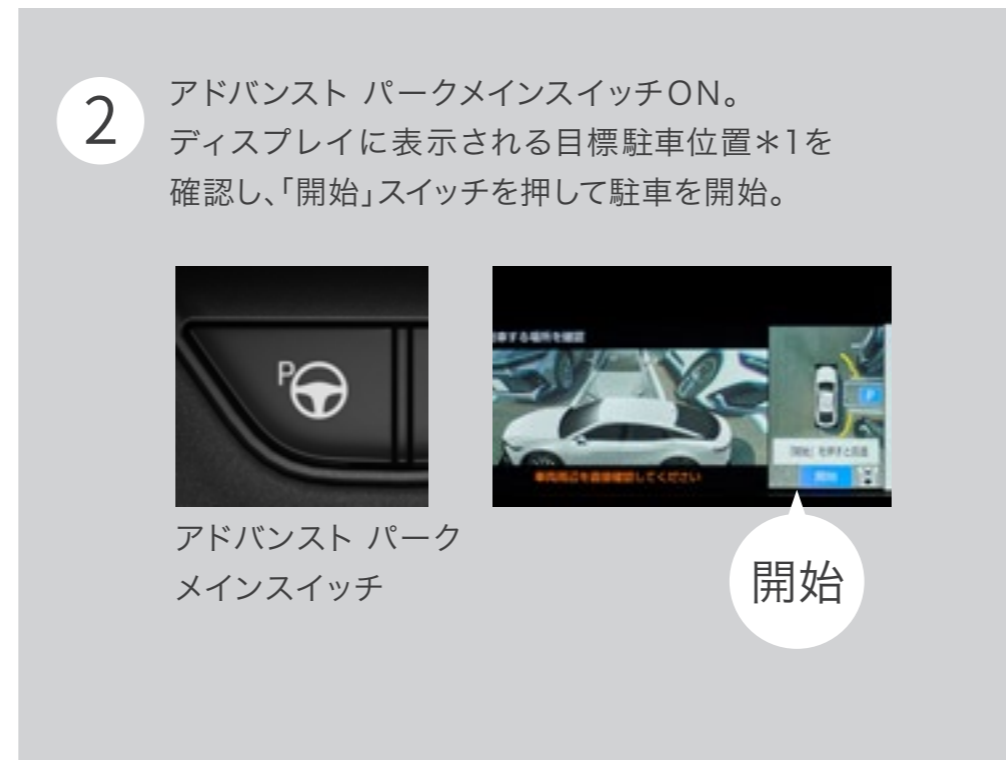

<並列バック駐車の操作手順>

高度運転支援で、駐車をもっとスムーズに。

▶トヨタ チームメイト [アドバンスト パーク]

スイッチを押すだけで駐車操作を支援してくれるアドバンスト パークがさらに進化。並列駐車においては従来のバック駐車に加え、前向き駐車、バック出庫、前向き出庫が可能になりました。ステアリング、アクセル、ブレーキ、シフトの全操作をクルマが支援してくれるため、安心してラクに停められます。また、カメラやソナーによって、周囲を監視しながら駐車を支援。障害物を検知した場合には警報を鳴らし、ブレーキ制御を行うことで接触回避を支援します。

[CROSSOVER RS“Advanced”、CROSSOVER RSにメーカーパッケージオプション]

区画線のある駐車場・隣接車両のある駐車場

【並列駐車】
バック駐車&前向き出庫

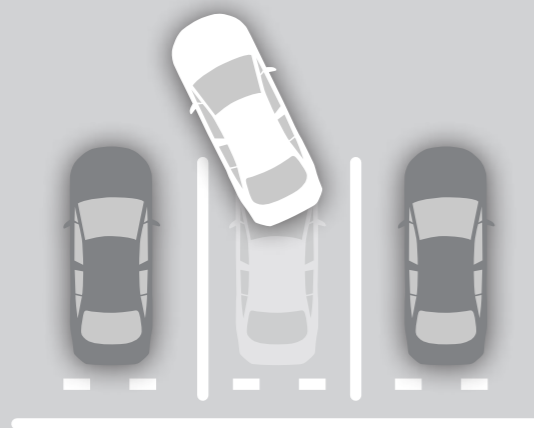

【並列駐車】
前向き駐車&バック出庫

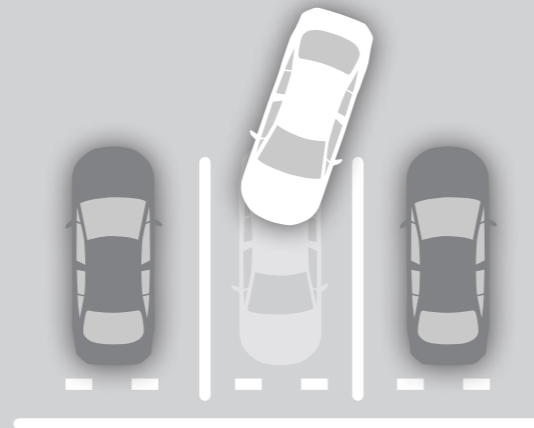

【縦列駐車・出庫】

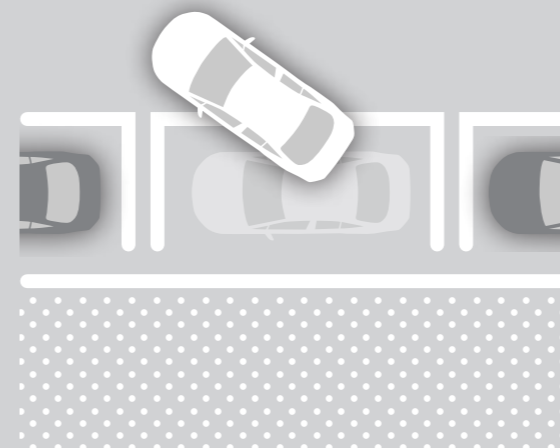

メモリ機能

【区画線のない駐車】

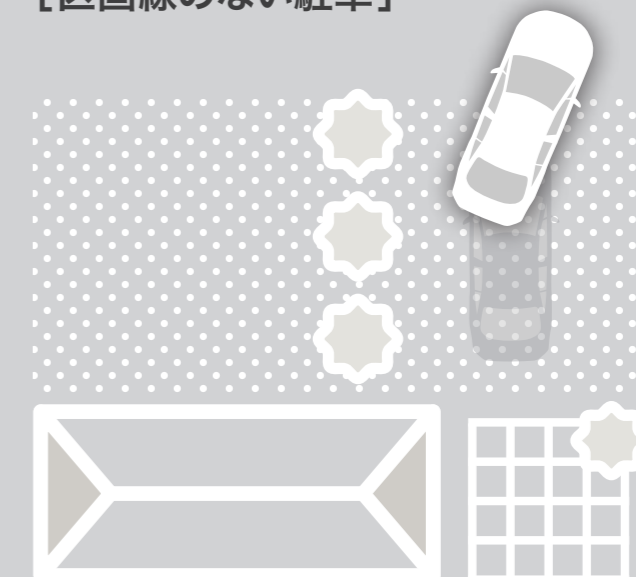

使用できる環境

⚠ 機能を安全にお使いいただく上でご留意いただきたい事項があります。詳しくは右上に記載の詳細説明ページを必ずご確認ください。



スマートフォン操作で、すばやく簡単に駐車。

▶リモート機能

アドバンスト パークを選択した場合、車外から専用スマートフォンアプリ「Remote Park」を操作*2することで、遠隔で駐車、出庫が可能となるリモート機能付となります。並列・縦列駐車および出庫が可能。出庫後にトランクリッドから荷物を積みみたい時や、お子様や高齢者の方が広い場所で安全に乗り降りする時などに便利です。

[CROSSOVER RS“Advanced”、CROSSOVER RSにメーカーパッケージオプション]

詳しくは▶

https://toyota.jp/teammate/remote/?padid=from_catalog

⚠ 機能を安全にお使いいただく上でご留意いただきたい事項があります。詳しくは右上に記載の詳細説明ページを必ずご確認ください。



好きな方から駐車 & 出庫できる。

▶ 並列前向き駐車



▶ 並列バック駐車

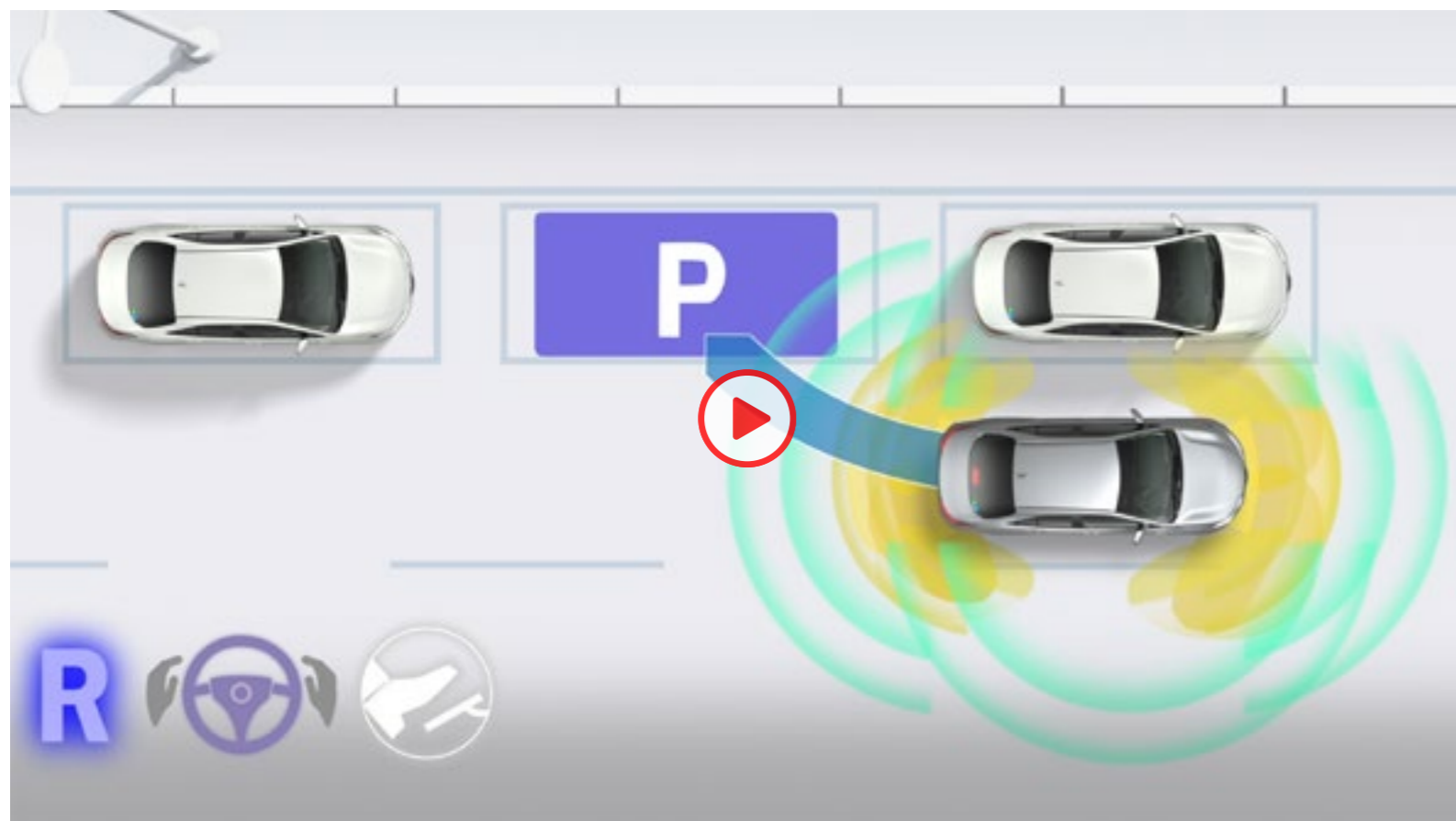

街中で多い縦列駐車にもスムーズに対応。

▶ 縦列駐車

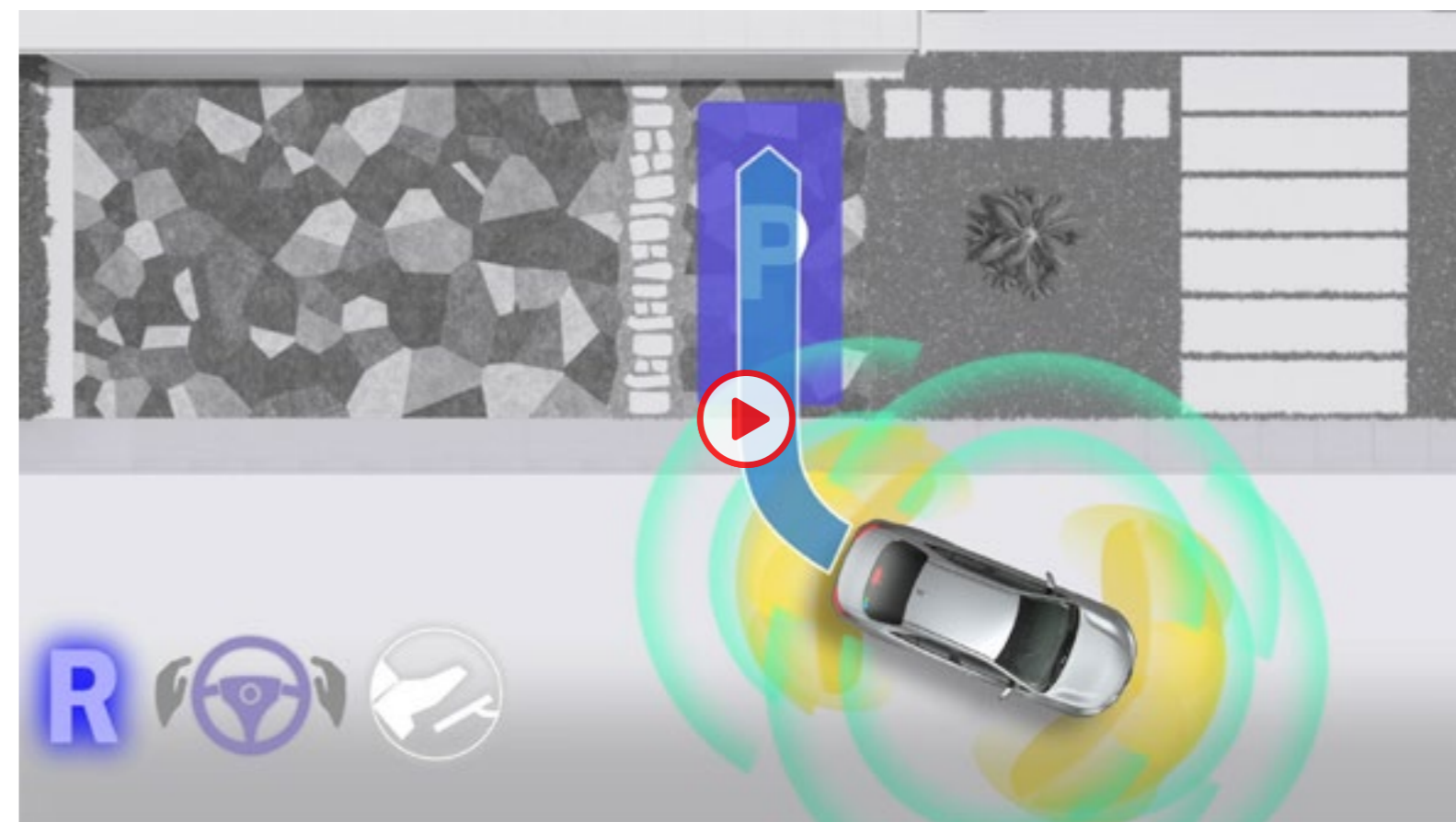

白線・隣接車両がない駐車場でも使える。

▶ メモリ機能

事前に駐車位置を登録することで、区画線のない駐車場や隣接車両がない環境下での駐車操作もアシスト可能です。



渋滞時支援で高速道路・自動車専用道路走行時の運転負荷を軽減。

▶トヨタ チームメイト [アドバンスト ドライブ (渋滞時支援)]

高速道路・自動車専用道路*1での運転において、渋滞時（0km/h～約40km/h）にレーダークルーズコントロールおよびレーントレーシングアシスト作動中にドライバーが前を向いているなど一定の条件を満たすとシステムが作動。認知、判断、操作を支援することで、ドライバーは渋滞時の疲労の軽減が可能となり、より周囲に注意を払った安全運転が可能になります。

[CROSSOVER RS“Advanced”、CROSSOVER RSにメーカーパッケージオプション]



ドライバーモニターカメラ ■ドライバーモニターカメラで運転者が周囲の状況を確認し、運転操作できる状態であるかシステムが判断します。システムが運転操作ができない状態と判断した場合は、ブザーとディスプレイ表示で注意喚起を行います*2。

渋滞時のストレスを軽減。

■渋滞時の再発進はドライバーの操作なしで実施

停車後、約3分以内に先行車が発進した場合は、ドライバーが前方を監視しているときに限り、スイッチ操作をすることなく発進します（既存レーダークルーズコントロールは3秒以内）。停止・発進を繰り返す渋滞時のストレスを軽減します。

救命・救護をサポート。

■ドライバー異常時対応システム

詳細はP100をご参照ください。

P076-083

⚠ トヨタ チームメイト [アドバンスト ドライブ (渋滞時支援) ・アドバンスト パーク] を安全にお使いいただく上での留意事項説明

■アドバンスト ドライブ (渋滞時支援) は自動で運転するシステムではありません。本システムは道路の形状・状態・交通状況や運転者の状態に応じて、運転者への情報提供や運転支援を行います。常に周囲の状況を把握した上で、運転者の責任においてシステムを使用してください。 ■アドバンスト ドライブ (渋滞時支援) は周囲の状況・道路の状態・運転者の状態によっては作動しない、または作動を中断することがあります。また、常に同じ性能を発揮できるものではありません。システムを過信せず安全運転に努めてください。 ■アドバンスト ドライブ (渋滞時支援) の認識性能・制御性能には限界があるため、システム作動中であっても運転者自身の操作で安全を確保する必要があります。運転者は自らの責任で周囲の状況を把握し、いつでも運転操作できるよう備えてください。 ■アドバンスト ドライブ (渋滞時支援) が正常に作動していたとしても、運転者が認識している周囲の状況とシステムが検知している状況が異なる場合があります。従って注意義務・危険性の判断・安全の確保は運転者が行う必要があります。システムに頼ったり安全を委ねる運転をしたりすると、思わぬ事故につながり、重大な傷害におよぶか、最悪の場合死亡につながるおそれがあります。 ■アドバンスト ドライブ (渋滞時支援) は地図情報をもとに制御するため、工事などで実際の道路状況と地図情報が異なる場合、正常に作動しないおそれがあります。システムを過信せず、常に周囲の状況を把握した上で、運転者の責任においてシステムを使用してください。 ■アドバンスト ドライブ (渋滞時支援) 作動中でも運転者での操作が必要となる状況があるため、運転者自身で視界を確保する必要があります。常に視界を確保できるよう、次の機能をご使用ください (ヘッドランプ/ワイパー/フロントデフロスター・リヤウインドウデフォグガー・ドアミラーヒーター)。 ■アドバンスト ドライブ (渋滞時支援) は状況に応じてディスプレイ表示でステアリングの保持を促すことがあります。その際はただちに運転者自身でアクセル・ブレーキ・ステアリング操作を行い、安全を確保してください。 ■例えば次のようなシーンでは自動車専用道路上でもアドバンスト ドライブ (渋滞時支援) は作動しません (中央分離帯がポール等で区切られている暫定供用区間、サービスエリア、料金所、路線新設された道路等)。 ■例えば次のようなものの検出には限界があります。必要に応じて自らハンドル・アクセル・ブレーキを操作してください (自車の前方に割り込みがあったとき、他車が接近してきたとき、工事区間、落下物等)。 ■衝突等の事故発生時にドライバーモニターカメラによる映像を記録することがあります。 ■アドバンスト ドライブ (渋滞時支援) は地図情報をもとに作動します。ディスプレイオーディオ (コネクティッドナビ対応) でT-Connect・コネクティッドナビの契約が切れている場合、地図情報が利用できなくなるのでアドバンスト ドライブ (渋滞時支援) は作動しません。継続的に利用するには、T-Connect・コネクティッドナビの契約更新が必要です。ディスプレイオーディオ (コネクティッドナビ対応) Plus は、T-Connect・コネクティッドナビの契約切れであっても地図情報を利用できるため、アドバンスト ドライブ (渋滞時支援) の継続使用が可能です。ただし地図情報が更新されなくなるため、実際の道路状況と異なることでシステムが正常に作動しないおそれがあります。システムを過信せず、常に周囲の状況を把握した上で、運転者の責任においてシステムを使用してください。 ■公道を走行するときは、法定速度や制限速度を遵守してください。 ■アドバンスト パークは、あくまで運転を支援する機能です。システムを過信せず、必ずドライバーが責任を持って周囲の状況を把握し、安全運転を心がけてください。 ■アドバンスト パークは、駐車環境や周辺状況によっては使用できない場合があります。詳しくは販売店でご確認ください。 ■アドバンスト パークを使用するためには、字光式ナンバープレートは装着できません。 ■詳しくは販売店におたずねください。



進化を続ける次世代の予防安全パッケージ。

Toyota Safety Sense



POINT 1

先進機能が、多くの状況でドライバーをサポート。

- プリクラッシュセーフティ …… ぶつからないをサポート
- レーントレーシングアシスト…高速道路のクルージングをサポート
- レーンディパーチャーアラート … はみ出さないをサポート
- レーダークルーズコントロール … ついていくをサポート
- アダプティブハイビームシステム/オートマチックハイビーム…夜間の見やすさをサポート
- ロードサインアシスト …… 標識の見逃し防止をサポート
- ドライバー異常時対応システム…救命・救護をサポート
- プロアクティブドライビングアシスト…安全運転をさりげなくサポート
- 発進遅れ告知機能…先行車・信号出遅れをサポート
- 緊急時操舵支援（アクティブ操舵機能付）…操舵回避をサポート
- フロントクロストラフィックアラート…出会い頭の事故防止をサポート
- レーンチェンジアシスト…高速道路の車線変更をサポート

POINT 2

2種類のセンサーで
高い認識性能と信頼性を両立。

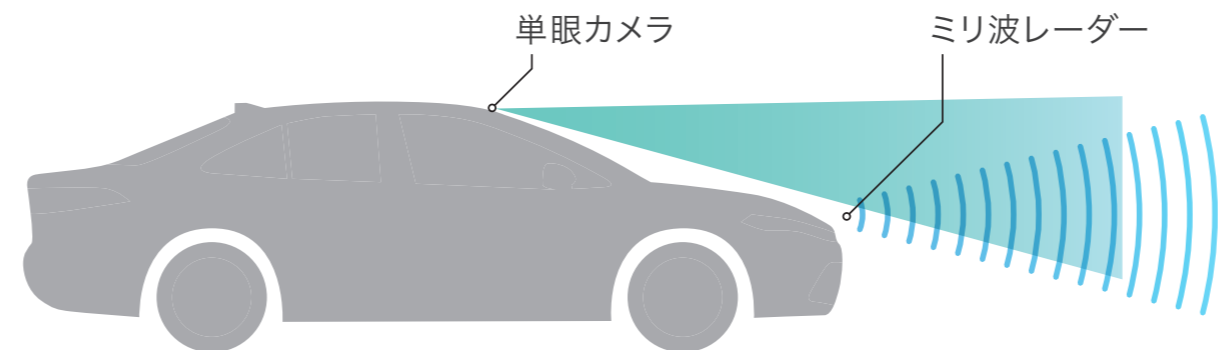

クラウンは全車「セーフティ・サポートカーS〈ワイド〉」です。

セーフティ・サポートカーS〈ワイド〉(サポカーS〈ワイド〉)は、政府が交通事故防止対策の一環として普及啓発しているものです。衝突被害軽減ブレーキやペダル踏み間違い時加速抑制装置など安全運転を支援する装置を搭載し、高齢者を含むすべてのドライバーの安全をサポートします。

■安全運転を支援する装置は、あくまで運転を支援する機能です。本機能を過信せず、必ずドライバーが責任を持って運転してください。

⚠ 機能を安全にお使いいただく上でご留意いただきたい事項があります。詳しくは右上に記載の詳細説明ページを必ずご確認ください。

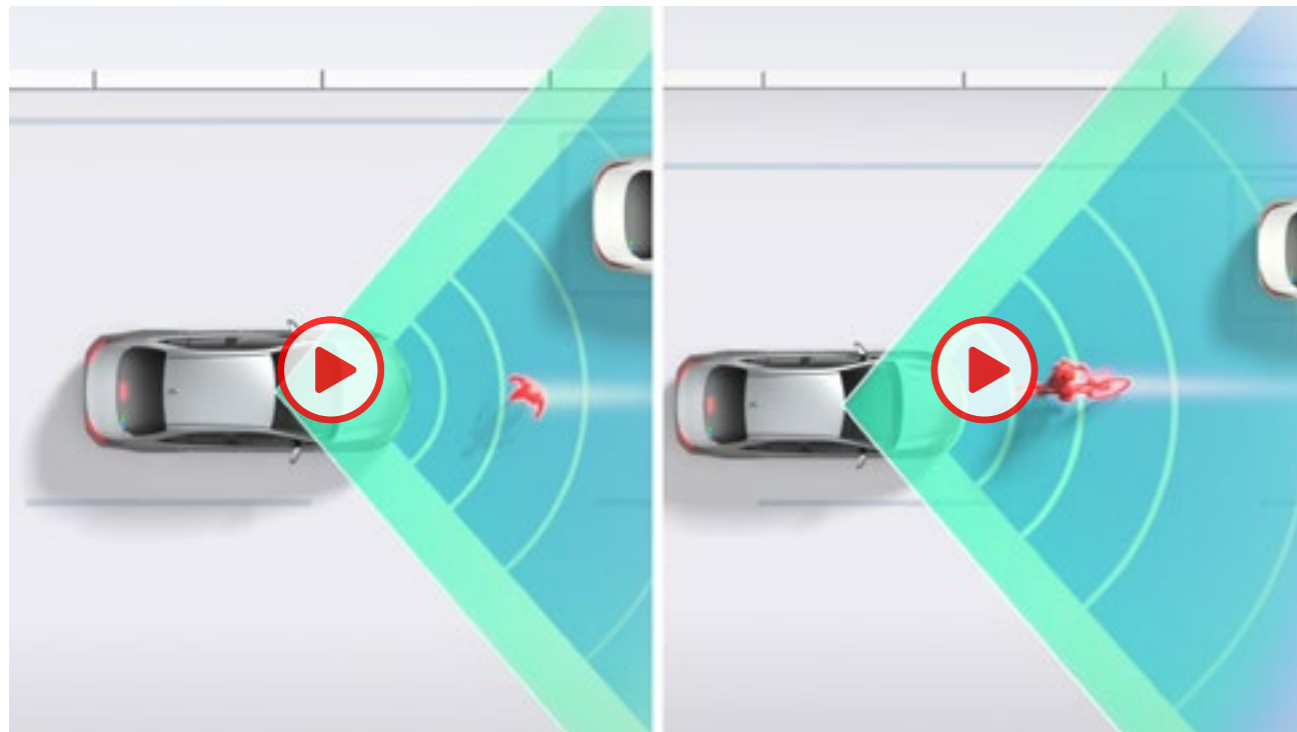

■直進時の歩行者・自転車検知機能

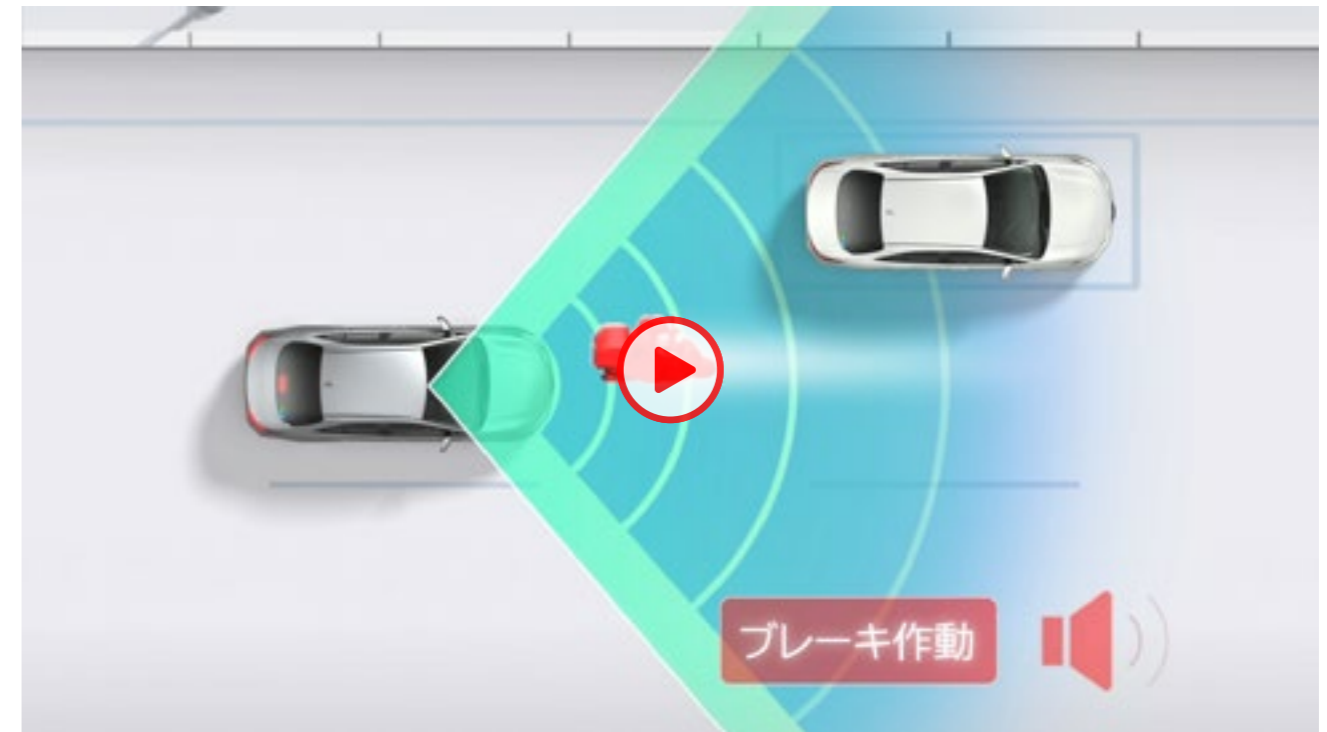

■直進時の自動二輪車検知機能

ぶつからないをサポート。

▶プリクラッシュセーフティ（歩行者 [昼夜] ・ 自転車運転者 [昼夜] ・ 自動二輪車 [昼] 検知機能付衝突回避支援タイプ/ミリ波レーダー+単眼カメラ方式）

直進時の衝突回避・被害軽減をサポート。

■直進時の車両・歩行者検知機能

前方の車両や歩行者（昼夜）、自転車運転者（昼夜）、自動二輪車（昼）をミリ波レーダーと単眼カメラで検出。警報ブザーとマルチインフォメーションディスプレイ表示で衝突の可能性を知らせ、ブレーキを踏めた場合はプリクラッシュブレーキアシスト。ブレーキを踏めなかった場合はプリクラッシュブレーキを作動させ、衝突回避または被害軽減をサポートします。プリクラッシュブレーキは歩行者や自転車運転者に対しては自車が約5～80km/hの速度域で作動し、衝突回避または被害軽減をサポートします。また、車両や自動二輪車に対しては自車が約5km/h以上で作動し、衝突回避または被害軽減をサポートします。

⚠ 機能を安全にお使いいただく上でご留意いただきたい事項があります。詳しくは右上に記載の詳細説明ページを必ずご確認ください。



[自車右折時、直進してくる対向車を検知。]



[自車右左折時、対向方向から横断してきた歩行者や自転車運転者も検知。]

交差点での検知にも対応。

■「交差点」右折時の対向直進車・右左折時の対向方向から来る横断歩行者・自転車運転者検知機能

交差点右折時に直進してくる対向車および右左折時に対向方向から横断してくる歩行者や自転車運転者をミリ波レーダーと単眼カメラで検出。交差点での検知は隣接2レーンまでの対向車に作動領域を拡大しています。ブザーと表示で衝突の可能性を知らせると同時に、プリクラッシュブレーキを作動。衝突回避または被害軽減をサポートします。



交差点での出会い頭時の検知にも対応。

■「交差点」 出会い頭時の車両・自動二輪車検知機能

交差点に進入する際、交差する車両や自動二輪車をミリ波レーダーと単眼カメラで検出。ブザーと表示で衝突の可能性を知らせると同時に、プリクラッシュブレーキを作動。衝突回避または被害軽減をサポートします。

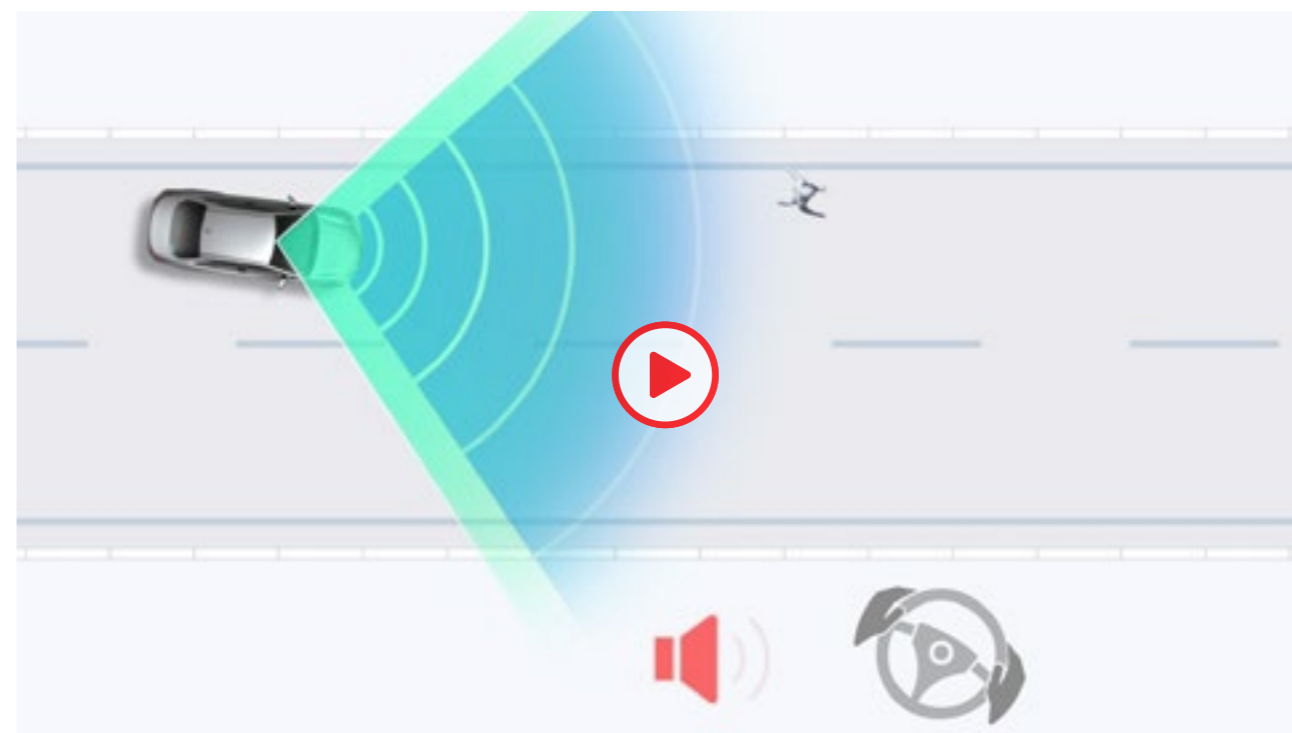

ドライバーによる回避操舵をきっかけに操舵と車線逸脱抑制をサポート。

■緊急時操舵支援機能

歩行者、自転車運転者、車両、自動二輪車と衝突する可能性が高く、自車線内に回避するための十分なスペースがあるとシステムが判断した場合で、ドライバーの回避操舵があったとき、操舵支援を行い、車両安定性確保と車線逸脱抑制に寄与します。



低速時の自車直前にいる歩行者、自転車運転者、車両検知機能により衝突回避・被害軽減をサポート。

■低速時加速抑制機能

低速時の自車の直前にいる歩行者、自転車運転者、車両をミリ波レーダーと単眼カメラで認識。前方に対象物がある状態で、停車または徐行状態からアクセルペダルが必要以上に強く踏み込まれた場合には、ハイブリッドシステム出力を抑制または弱いブレーキをかけることで加速を抑制し、衝突回避または被害軽減をサポートします。

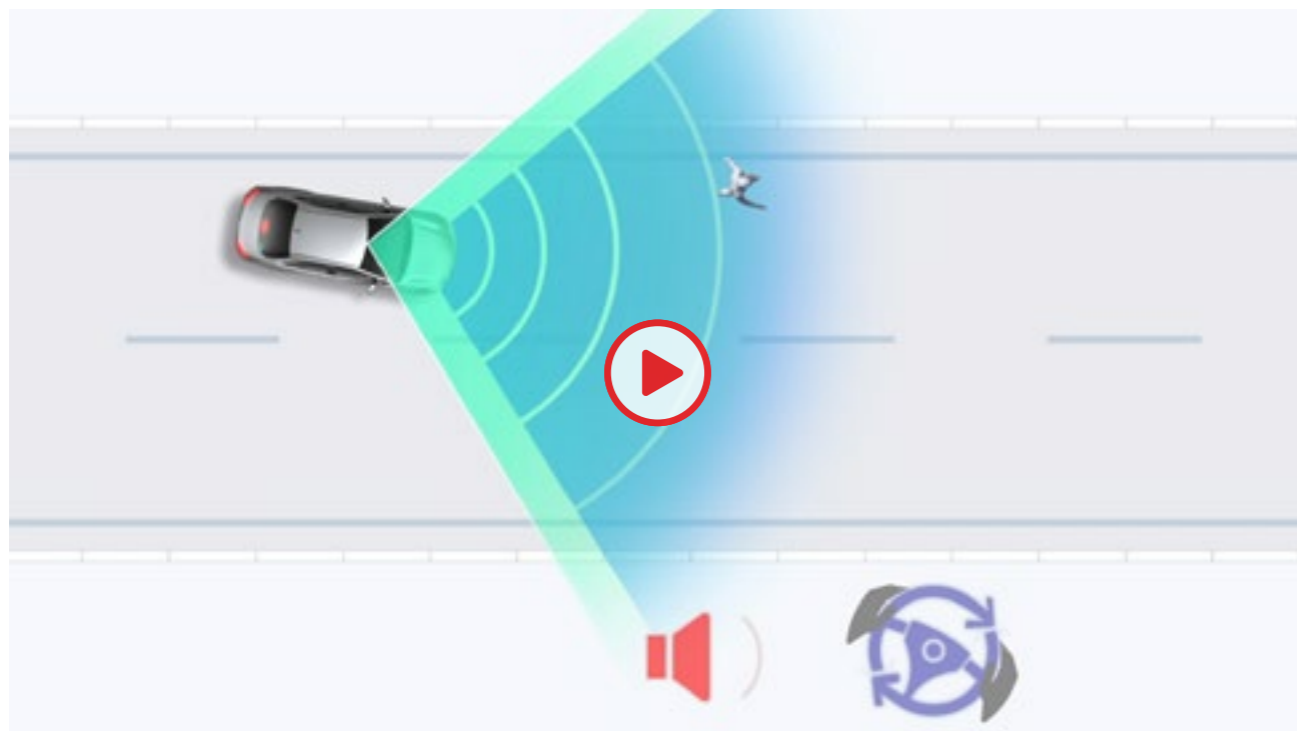

[自車線内の歩行者、自転車運転者、車両、自動二輪車との衝突回避を支援]

操舵回避をサポート。

▶緊急時操舵支援（アクティブ操舵機能付）

歩行者、自転車運転者、自動二輪車、車両と衝突する可能性が高く、自車線内に回避するための十分なスペースがある場合、ドライバーによる操舵がなくてもシステムが弱いブレーキをかけながら操舵を行い、車線内での衝突回避を支援します。

[CROSSOVER RS“Advanced”、CROSSOVER RSにメーカーパッケージオプション]



出会い頭の事故防止をサポート。

▶フロントクロストラフィックアラート [FCTA]

交差点に進入する際など、左右から接近する車両を検知。車両が接近しているにもかかわらずドライバーが発進しようとした場合は、ブザーと表示で注意を促します。また、カラーヘッドアップディスプレイ装着車では車両が近づいてくる方向をアニメーションで表示し、ドライバーが気づきやすい注意喚起を行います。

[CROSSOVER RS“Advanced”、CROSSOVER RSにメーカーパッケージオプション]



ついていくをサポート。

▶レーダークルーズコントロール

■先行車追従機能

ミリ波レーダーと単眼カメラで先行車を認識し、車速に応じた車間距離を保ちながら追従走行を支援します。先行車が停止した時は自車も停止して停止状態を保持、先行車が発進した時はドライバー操作により発進し、追従走行を再開します。

先行車との間にちょうどいい距離が設定できる。

■4段階の車間距離設定

先行車との車間距離設定を4段階とし、より感覚にあった車間距離を実現します。



高速域での走行中も、スムーズな車線変更をサポート。

■車線変更時の補助

レーダークルーズコントロール使用中にウインカー操作をした際、遅い先行車を追い越すための予備加速、または車線変更先にいる遅い先行車に追従するための予備減速を実施し、スムーズな追い越しや車線変更を行います。



高速道路の渋滞走行時など、運転負荷を大幅に軽減。

■先々行車検知

ミリ波レーダーおよび単眼カメラの検知範囲拡大などにより、前方認識範囲を拡大。停止・発進を繰り返すシーンで、先行車や先々行車の認識、進路判定、割り込み車などに対して、優れた認識性能を確保しています。



カーブを検知し、スムーズに曲がれるように減速。

■カーブ速度抑制機能

レーダークルーズコントロールで走行中、システムが前方のカーブを検知すると必要に応じて速度抑制を実施。より遠方のカーブまで検知して早期に減速を行います。

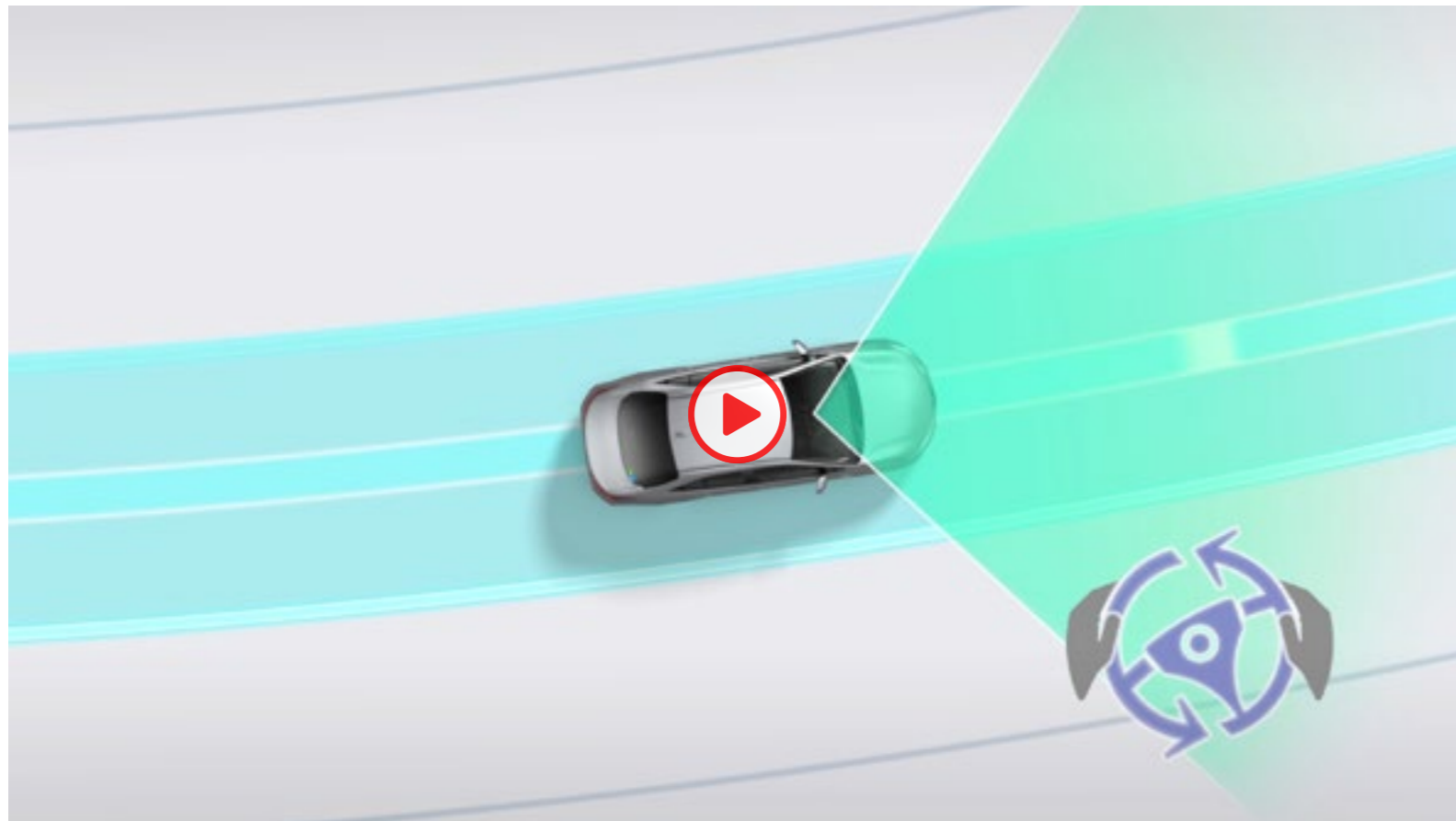

高速道路のクルージングをサポート。

▶レーントレーシングアシスト [LTA]

車線の中央を走行するために必要なステアリング操作の一部を支援。

■車線維持支援機能

車線が見えにくい、または見えない場合も、先行車を追従してステアリング操作を支援します。カーブ走行性能の向上により、シーンに合わせて車線維持のトレース位置を変化させる制御を追加。例えば隣接車線の車両を追い抜いたり、路外の構造物との距離が近い場合などは、走路中央よりも回避側にトレース位置をオフセットします。

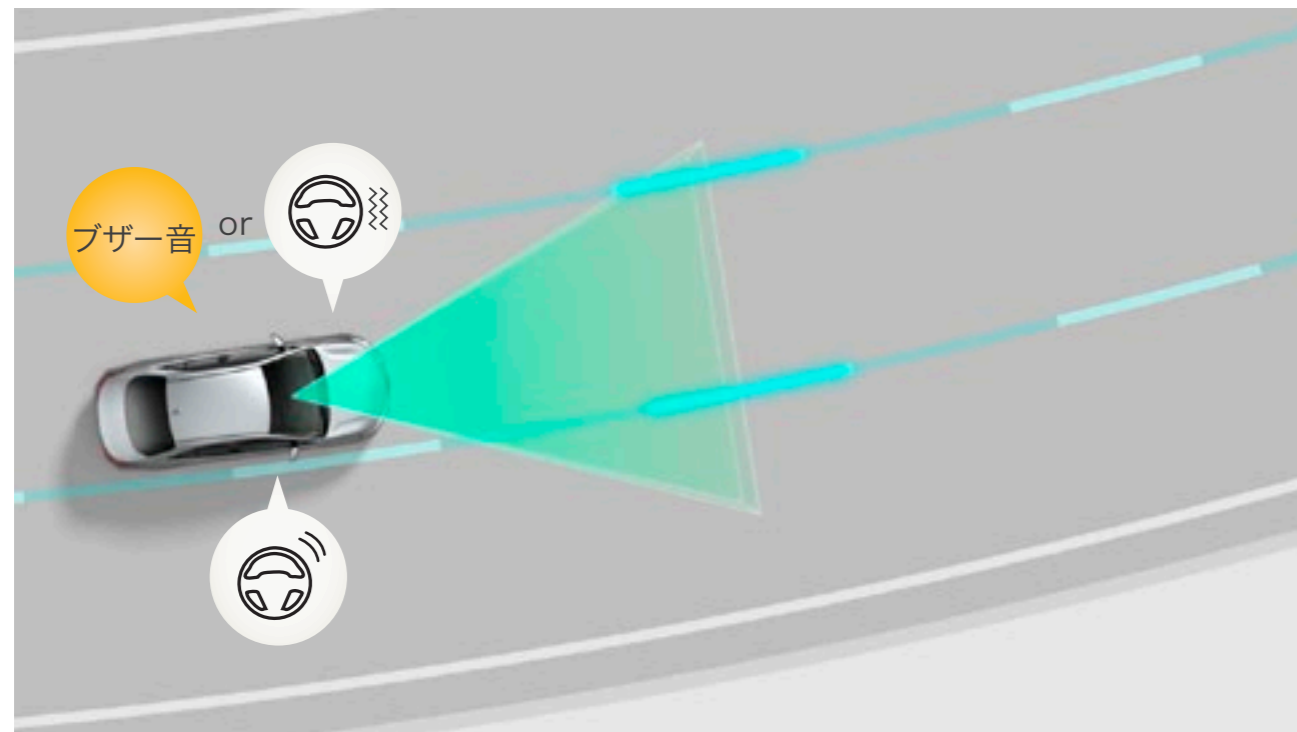

はみ出さないをサポート。

▶レーンディパーチャーアラート [LDA]

車線をはみ出しそうな時は、ディスプレイ表示およびステアリングの振動または警報ブザーにより警告。ステアリング操作も支援。

■車線逸脱警報機能 / 車線逸脱抑制機能

車線だけでなく、アスファルトと草・土などの境界や縁石、ガードレールなどの構造物も認識対象としてシステムが作動します。歩行者や駐車車両を避けるための意図的な車線逸脱と判断した場合は、車線逸脱警報機能/ 車線逸脱抑制機能の作動を抑える機能を採用しました。また、ブラインドスポットモニター [BSM] 装着車は方向指示燈の点滅中であっても、隣の車線を走行中の車両と衝突する可能性があるとして判断した場合、車線逸脱警報機能/ 車線逸脱抑制機能が作動し、音声でお知らせします。



高速道路の車線変更をサポート。

▶レーンチェンジアシスト [LCA]

高速道路や自動車専用道路（一部を除く）を走行中、レーンレーシングアシスト [LTA] が作動中にドライバーのウインカー操作を支援開始の合図として、レーンチェンジのための操舵、車線変更先車両監視の支援を行います。また、レーンチェンジ終了後に方向指示燈が自動消灯します。

[CROSSOVER RS“Advanced”、CROSSOVER RSにメーカーパッケージオプション]

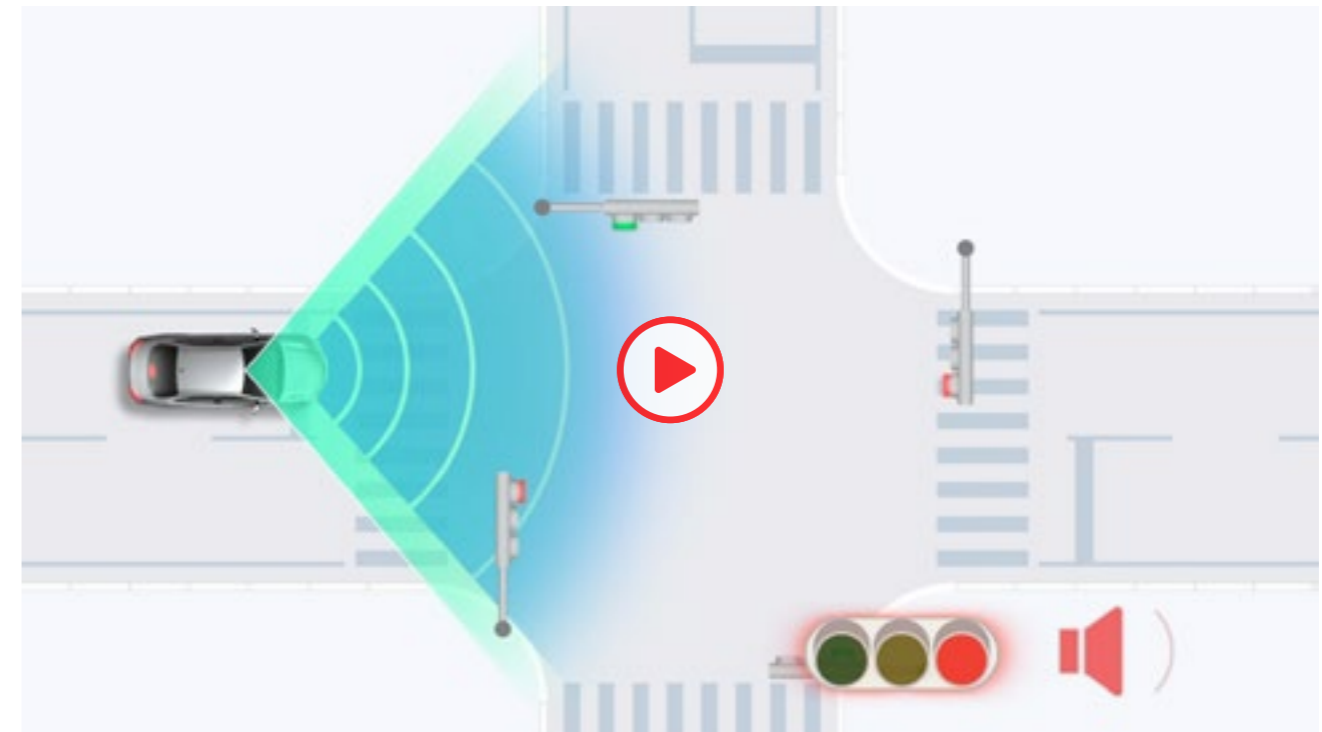

赤信号の告知機能

標識の見逃し防止をサポート。

▶ロードサインアシスト [RSA]

単眼カメラで認識した「最高速度」「はみ出し通行禁止」「一時停止」「転回禁止」の道路標識をマルチインフォメーションディスプレイに表示。また、「最高速度」「車両進入禁止」「赤信号」の道路標識や信号に従っていないとシステムが判断した場合、表示の反転や点滅、ブザーなどでドライバーに告知。それらにより、道路標識などの見落としを減らし、安全運転を促します。

■赤信号の告知機能

赤信号を認識している場合に、信号を見落として交差点に進入する可能性があるとしてシステムが判定したときには、ディスプレイの点滅表示やブザーにより注意を促します。



夜間の見やすさをサポート。

▶アダプティブハイビームシステム [AHS]

LEDの配光範囲を細やかに制御し、先行車や対向車に光が当たる部分だけを自動的に遮光するので、ハイビームでの走行頻度がより向上します。

[CROSSOVER G“Advanced”、CROSSOVER G、CROSSOVER Xを除く全車に標準装備]

▶オートマチックハイビーム [AHB]

ハイビームとロービームを自動で切り替え、夜間の歩行者などの早期発見をサポート。切り替え忘れを防ぐほか、手動操作の煩わしさも軽減します。

[CROSSOVER G“Advanced”、CROSSOVER G、CROSSOVER Xに標準装備]

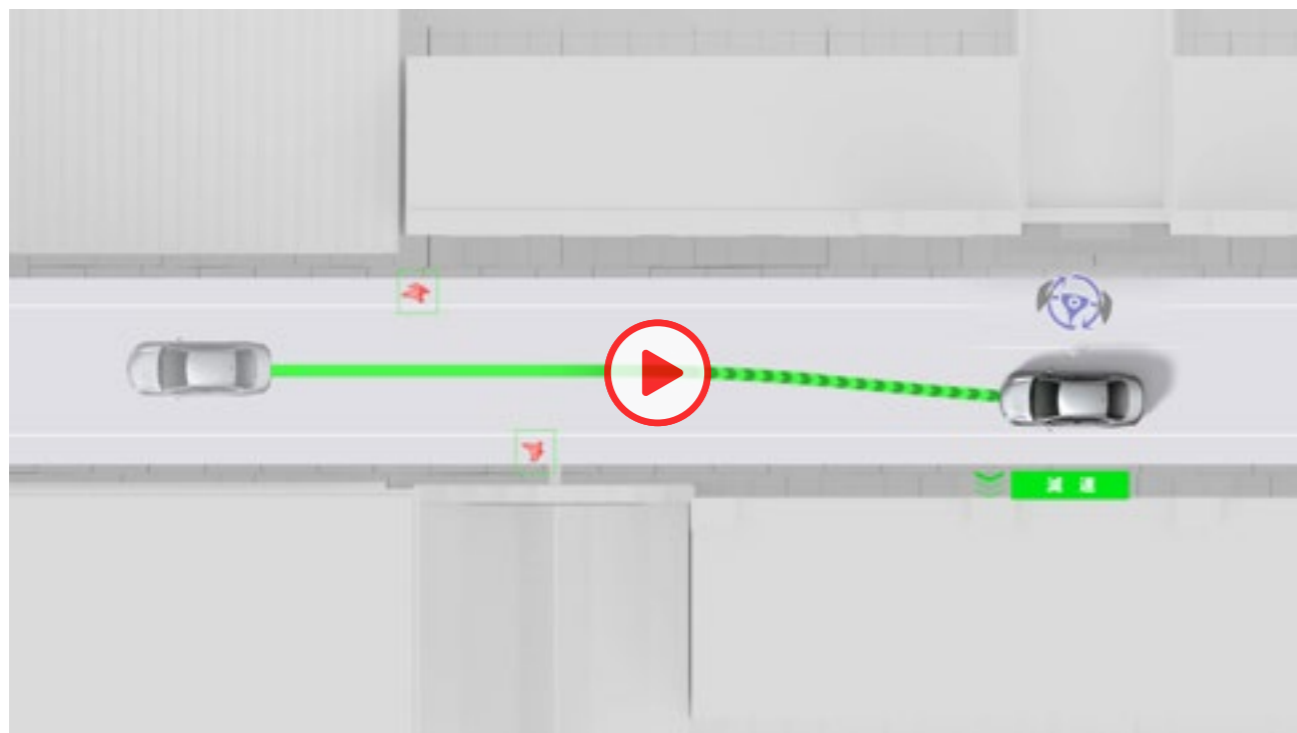

歩行者/自転車運転者/駐車車両に対する支援 [減速・操舵制御]



先行車・カーブに対する減速支援

安全運転をさりげなくサポート。

▶プロアクティブドライビングアシスト [PDA]

「歩行者の横断」「飛び出してくるかもしれない」など、運転の状況に応じたリスクの先読みを行うことで、危険に近づきすぎないように運転操作をサポートし、ドライバーの安心につなげます。

■歩行者/自転車運転者/駐車車両に対する操舵・減速支援

リスクを先読みし、危険に近づきすぎないようにステアリング・ブレーキ操作をサポートします。

■先行車に対する減速支援

先行車や隣接車の割り込みを検出した時、ドライバーのアクセルOFFに応じて、車間距離が近づきすぎないように緩やかに減速します。

■カーブに対する減速支援

前方のカーブに対して自車の速度が速いと判定した場合、ドライバーのアクセルOFFに応じて緩やかに減速します。

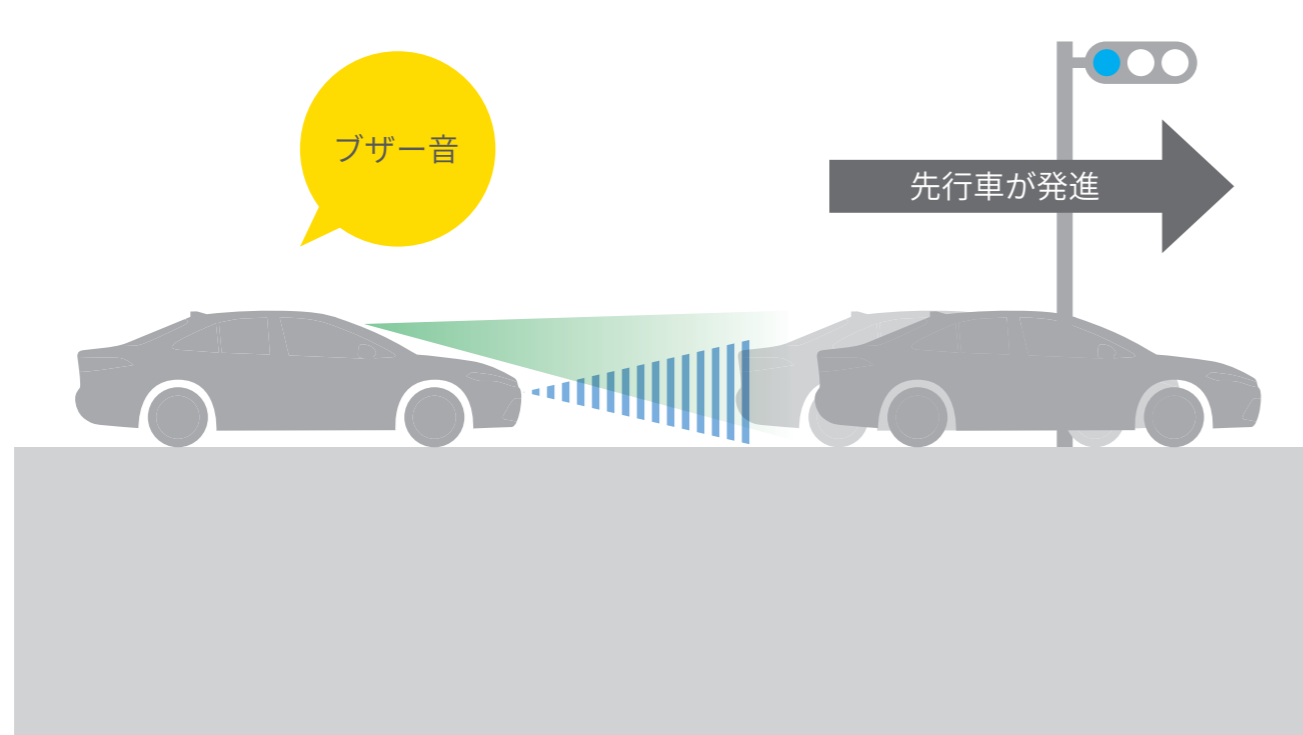

先行車発進告知

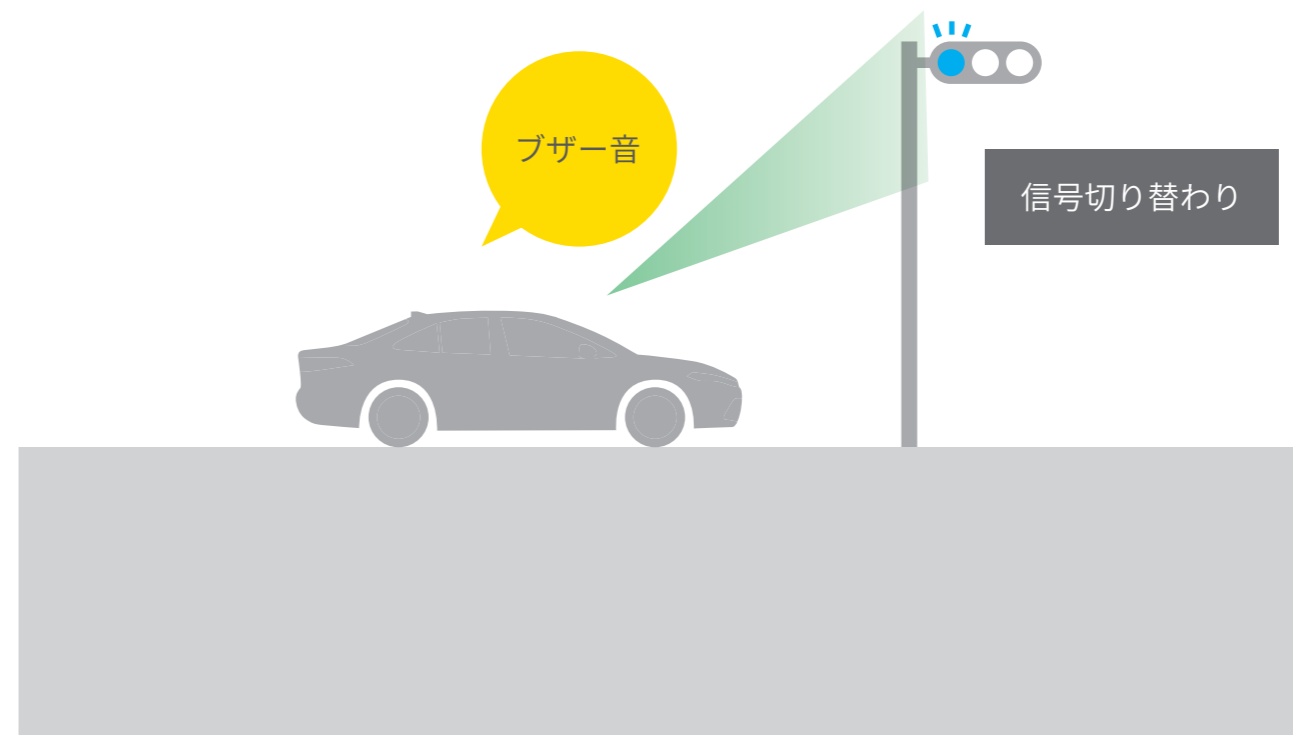

信号切り替わり告知

先行車発進時や信号切り替わり時のうっかり出遅れ防止をサポート。

▶発進遅れ告知機能 [TMN]

交差点で信号が赤から青に変わった時や、先行車発進時の「うっかり出遅れ」をブザー&マルチインフォメーションディスプレイ表示でお知らせします。

■信号切り替わり時の出遅れにも対応

先行車の発進をお知らせする従来の機能に加え、信号が赤から青に変わったときの「うっかり出遅れ」も表示とブザーでお知らせします。



ドライバー異常時対応システム



ドライバー異常時対応システム（ドライバーモニターカメラ付車）

救命・救護をサポート。

▶ドライバー異常時対応システム

レーントレーシングアシスト [LTA] 制御中にドライバーの無操作状態が継続している場合、またはアドバンスト ドライブ(渋滞時支援)使用中にドライバー異常を検知した場合、音と表示と緩減速による警告でドライバーに操作を促すほか、ハザード・ホーン・ストップランプで車外に異常を報知しながら自車線内に減速停車し、自損・加害事故の回避・事故被害低減を支援します。停車後は、ドア解錠やヘルプネット®自動接続*1による救命要請も行い、早期のドライバー救命・救護に寄与します。



P085-100

Toyota Safety Senseを安全にお使いいただく上での留意事項説明

Toyota Safety Senseは予防安全パッケージです。ご契約に際し、Toyota Safety Senseおよびその各システムを安全にお使いいただくための留意事項についてご説明いたします。（ご使用になる際のお客さまへのお願い） ■運転者には安全運転の義務があります。運転者は各システムを過信せず、常に自らの責任で周囲の状況を把握し、ご自身の操作で安全を確保してください。 ■各システムに頼ったり、安全を委ねる運転をすると思わぬ事故につながり、重大な傷害におよぶか最悪の場合は死亡につながるおそれがあります。 ■ご使用前には、あらかじめ取扱書で各システムの特徴・操作方法を必ずご確認ください。 ■お客様ご自身でプリクラッシュセーフティの作動テストを行わないでください。対象や状況によってはシステムが正常に作動せず、思わぬ事故につながるおそれがあります。

■ソフトウェアアップデート

Toyota Safety Sense、アドバンスドドライブの一部のプログラムは、DCMによる無線通信により、販売店に入庫することなく常に最新のソフトウェアに更新できます。この更新により機能・性能が段階的に進化し、常に最新の安全機能を提供します。

※ソフトウェアの更新がある場合、ディスプレイオーディオに通知画面が表示されます。画面の指示に従ってすみやかに更新してください。 ※お客様の安全や車両の保安基準に関わる重大なソフトウェア更新が必要になった場合には、お客様の更新の承諾の有無にかかわらず、自動でソフトウェア更新を行うことがあります。また、この場合にお客様が承諾していなかった他の機能も含めて最新バージョンに更新される場合があります。 ※ソフトウェアを更新すると、各機能の取り扱い方法が変わったり、機能が追加されることがあります。変更・追加された内容は、toyota.jp 内の取扱書ページにある最新の取扱説明書で確認することができます。 ※無線通信によるソフトウェアアップデートはT-Connect契約が必要です。



降車時の危険をお知らせ。

▶安心降車アシスト [SEA]

降車時、ブラインドスポットモニター[BSM]のセンサーを活用し、後方からの自転車を含む接近車両などを検知。開放後のドア、もしくは降車した乗員と衝突する可能性があるとしてシステムが判断した場合、ドアミラー内のインジケータを点灯させ注意を促します。また、ドアを開けようとした場合は、ブザー、ドアミラー内のインジケータの点滅、メーターの表示で乗員に告知します。

[CROSSOVER Xにメーカーオプション。CROSSOVER Gにメーカーパッケージオプション。その他のグレードに標準装備]



インジケーター部



拡大イメージ

車線変更時の危険をお知らせ。

▶ブラインドスポットモニター [BSM] /後方車両への接近警報

走行中、ドアミラーでは確認しにくい後側方エリアに存在する車両に加えて、隣接する車線の最大約60m後方までモニターし、急接近してくる車両も検知します。車両を検知するとドアミラー内のインジケーターが点灯、車両を検知した状態でウインカーを操作するとインジケーターが点滅し、より注意を喚起します。また、後方車両から衝突される可能性が高いと判断した場合、ハザードランプを高速点滅させて、後方車両に注意喚起する機能（後方車両への接近警報）も搭載しています。

[CROSSOVER Xにメーカーオプション。CROSSOVER Gにメーカーパッケージオプション。その他のグレードに標準装備]

⚠ 機能を安全にお使いいただく上でご留意いただきたい事項があります。詳しくは右上に記載の詳細説明ページを必ずご確認ください。



パーキングサポートブレーキ（前後方静止物）



パーキングサポートブレーキ（周囲静止物）

車両周囲の静止物を検知して、衝突被害の軽減に寄与。

▶パーキングサポートブレーキ（前後方静止物）

▶パーキングサポートブレーキ（周囲静止物）

アクセルの踏み間違いや踏みすぎなどで起こる衝突を緩和し、被害の軽減に寄与するシステムです。アドバンストパーク装着車では、静止物の検知対象を前後進行方向のみならず、側方を加えた車両周囲にまで拡大。アドバンストパークのアシスト中だけでなく、出庫や後退中のような駐車シーンにおいても周囲を監視しながら静止物の接近を表示とブザーで知らせ、さらに距離が縮まると衝突被害軽減ブレーキをかけます。

[パーキングサポートブレーキ（周囲静止物）：CROSSOVER RS“Advanced”、CROSSOVER RSにメーカーパッケージオプション]



パーキングサポートブレーキ（後方接近車両）



パーキングサポートブレーキ（後方歩行者）

後方から接近する車両や歩行者を検知し、衝突被害の軽減に寄与。

▶パーキングサポートブレーキ（後方接近車両）

▶パーキングサポートブレーキ（後方歩行者）

駐車場から後退する際に、パーキングサポートブレーキ（後方接近車両）は自車の左右後方から接近してくる車両をレーダーで検知。ドアミラー内のインジケータ点滅とブザーによりドライバーに注意を喚起します。また、パーキングサポートブレーキ（後方歩行者）は自車後方の歩行者をカメラで検知。ディスプレイオーディオ画面内のアイコン点滅とブザーによりドライバーに注意を喚起します。衝突の危険性がある場合は、自動的にブレーキ制御を行うことで接近車両や歩行者との衝突被害軽減を支援します。

[パーキングサポートブレーキ（後方接近車両）：CROSSOVER Xにメーカーオプション。CROSSOVER Gにメーカーパッケージオプション。その他のグレードに標準装備]

[パーキングサポートブレーキ（後方歩行者）：CROSSOVER G“Advanced・Leather Package”、CROSSOVER G“Advanced”に標準装備。CROSSOVER Xにメーカーオプション。その他のグレードにメーカーパッケージオプション]

⚠ 機能を安全にお使いいただく上でご留意いただきたい事項があります。詳しくは右上に記載の詳細説明ページを必ずご確認ください。

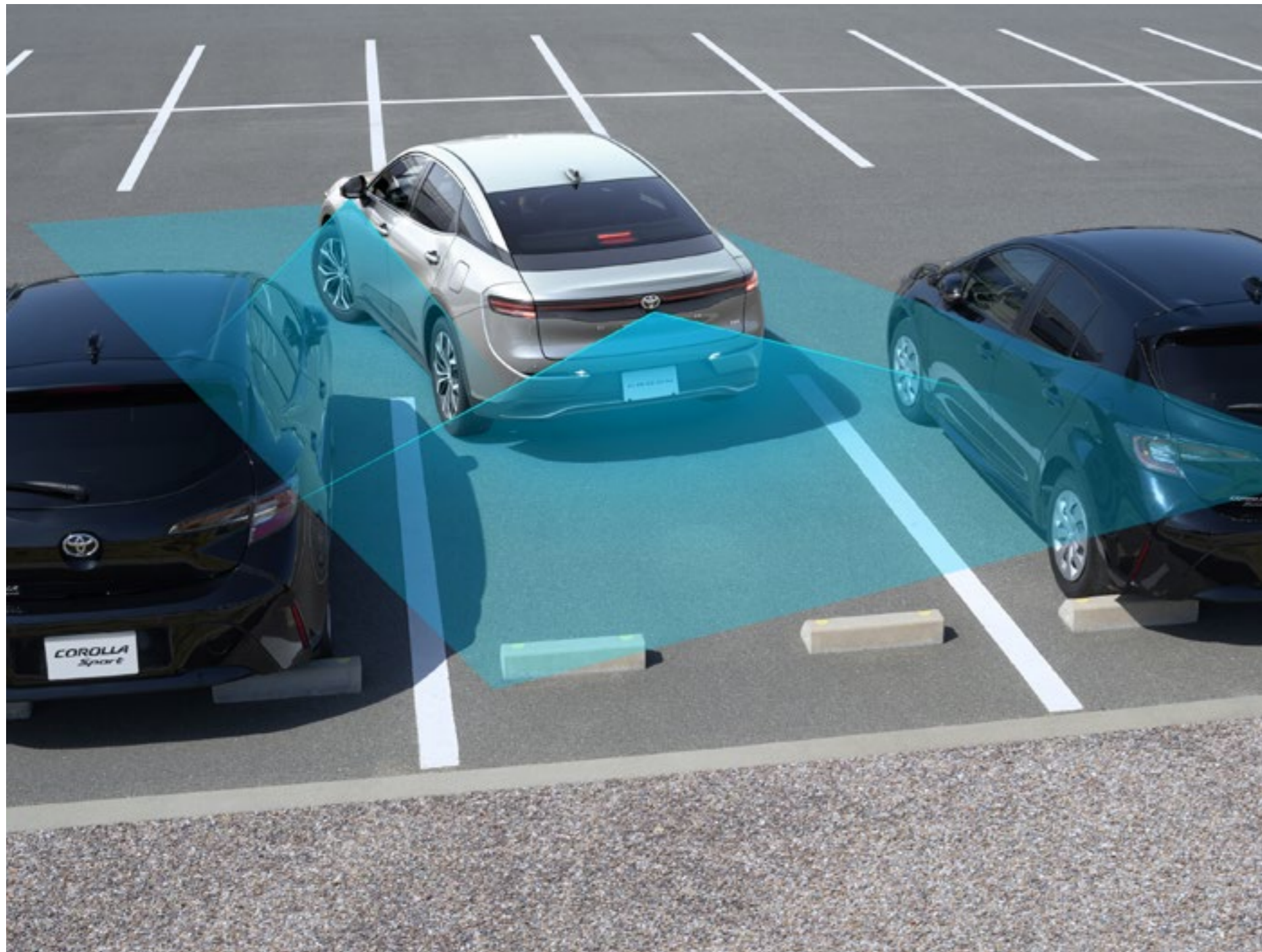

作動イメージ



カメラ洗浄イメージ

クルマを真上から見るように周囲を確認。

▶パノラミックビューモニター（床下透過表示機能付）

車両を上から見たような映像をディスプレイオーディオ画面に表示。運転席からの目視だけでは見にくい、車両周辺の状況をリアルタイムでしっかり確認できます。さらにクルマを透かして外を見るような映像で周辺を確認できるシースルービューや、車両を後ろ上方から見たような映像を表示し、車両側方の安全確認ができるサイドクリアランスビュー、狭い道での接触回避を確認できるコーナリングビューも採用。パノラミックビューモニター表示中に車両周辺の移動物を検知すると、ブザーと表示により、ドライバーに注意を喚起します。また、クリアな視界を保つため、バックカメラには洗浄機能が付いています。

[CROSSOVER G“Advanced・Leather Package”、CROSSOVER G“Advanced”に標準装備。CROSSOVER Xにメーカーオプション。その他のグレードにメーカーパッケージオプション]

■シースルービュー

ボディやシートなどを透かして見たような透過表示により、車内から見た映像を表示。大きい画像で、目視できないエリアの周辺確認をサポートします。また、画面スイッチをタッチすることで、見たい箇所を静止可能。車両の周りを一周表示するムービングビューと画面スイッチで切り替えられます。

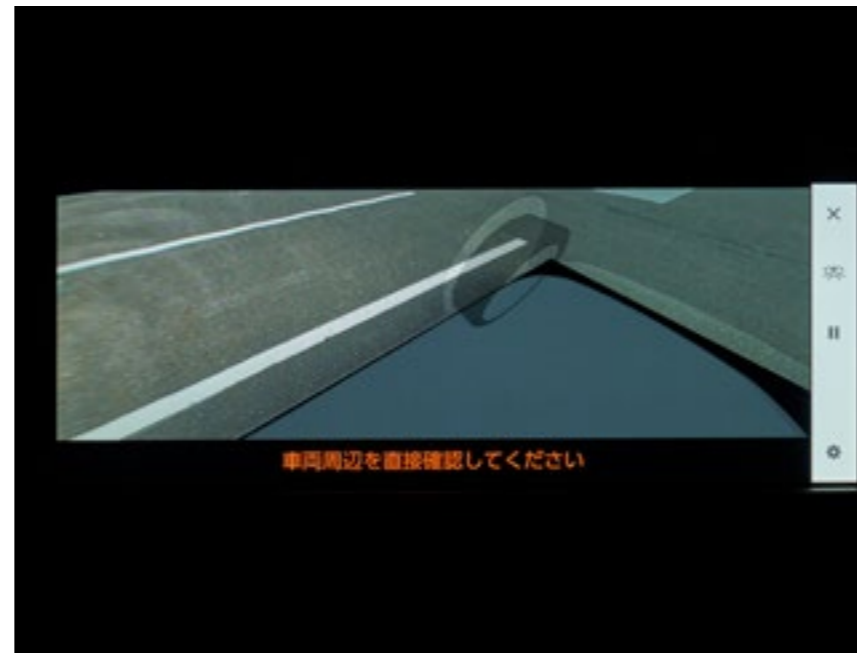

シースルービュー [Pポジション時]



ムービングビュー [Pポジション時]

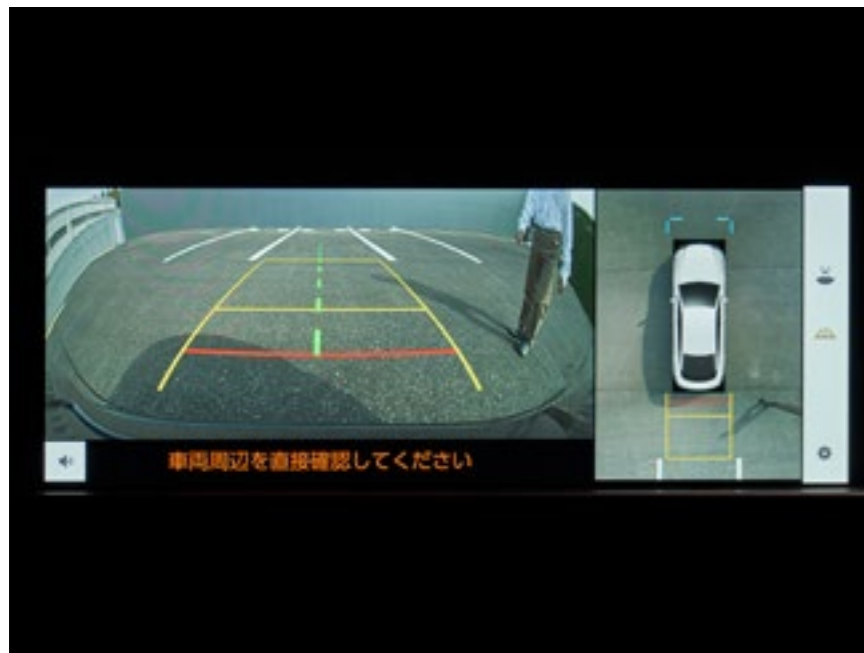

ワイドバックビュー



パノラミックビュー&ワイドフロントビュー



パノラミックビュー&バックビュー

⚠ 機能を安全にお使いいただく上でご留意いただきたい事項があります。詳しくは右上に記載の詳細説明ページを必ずご確認ください。



サイドクリアランスビュー



コーナリングビュー



床下透過機能 (アンダーフロアビュー)

■サイドクリアランスビュー

車両前側を後ろから見たような映像を表示。狭い道でのすれ違いや路肩への幅寄せ時に、車両側方の安全確認をサポートします。

■コーナリングビュー

サイドクリアランスビュー表示中に、旋回時の運転操作に合わせて自動で車両を斜め後方から見たような映像を表示。狭い道で右左折時の安全確認や、車道に出る時の縁石乗り上げ防止をサポートします。

■床下透過機能 (アンダーフロアビュー)

パノラミックビュー/ サイドクリアランスビュー/ コーナリングビュー表示中に、床下透過映像表示機能がON になっていれば車両直下およびタイヤ付近のアンダーフロア映像を表示して駐車やすり抜けをサポートします。



自動表示する地点の登録機能

■自動表示する地点の登録機能

あらかじめ地点登録することで、その地点付近に到達した際、自動的にパノラミックビュー&ワイドフロントビューもしくはパノラミックビュー&サイドクリアランスビューを表示させることができます。

■音声操作対応

メインスイッチを押したり、画面上のスイッチを選択したりする代わりに、音声操作システムを使ってパノラミックビューを表示させることができます。

ディスプレイに後方の視界を表示。

▶バックガイドモニター

ディスプレイオーディオに後方の視界を表示し、車庫入れをサポート。「距離目安線」「車幅延長線」およびステアリング操作に連動する「予想進路線」を表示します。

[CROSSOVER RS“Advanced”、CROSSOVER RS、CROSSOVER G“Leather Package”、CROSSOVER Gに標準装備]



シフト操作を間違えた時や後退時に、速度を抑制して被害軽減に寄与。

▶ドライブスタートコントロール

シフト操作時における急発進・急加速を抑制し、衝突時の被害軽減に寄与します。例えば、後退時に衝突して慌てたドライバーが、アクセルを踏み込んだままシフトを「R」から「D」へ変更した際、表示で注意を促し、ハイブリッドシステム出力を抑制。また後退時、必要以上にアクセルを踏み込んで速度が上がりすぎるのを防ぐために、ハイブリッドシステム出力を抑えます。

障害物がないシーンでも、ペダル踏み間違い時に加速を抑制。

▶プラスサポート（急アクセル時加速抑制）

■詳しくはACCESSORIES & AUDIO VISUAL & CUSTOMIZE CATALOGUEをご覧ください。



トヨタ純正用品(販売店装着オプション)
トヨタ自動車(株)の取り扱い商品です。

⚠ 機能を安全にお使いいただく上でご留意いただきたい事項があります。詳しくは右上に記載の詳細説明ページを必ずご確認ください。



ITS専用周波数で通信し、安全運転をサポート。

▶ITS*1 Connect

クルマに搭載したセンサーでは捉えきれない見通し外のクルマや人の存在、信号情報を、道路*2とクルマ、あるいはクルマ同士が直接通信して取得し、マルチインフォメーションディスプレイ表示やブザー音でドライバーに知らせることで安全運転を支援します。

[CROSSOVER RS、CROSSOVER G“Leather Package”、CROSSOVER Gを除く全車にメーカーオプション]



交差点右折時、死角の対向車や右折先の歩行者を検知。

▶路車間通信システム（DSSS：Driving Safety Support Systems）

■右折時注意喚起

交差点右折時、道路側の路側装置で死角の対向車や右折先の横断歩行者を検知。接近している対向車や歩行者がいるにもかかわらずドライバーが発進しようとした場合に、表示とブザー音による注意喚起を行い、安全に右折できるよう支援します。

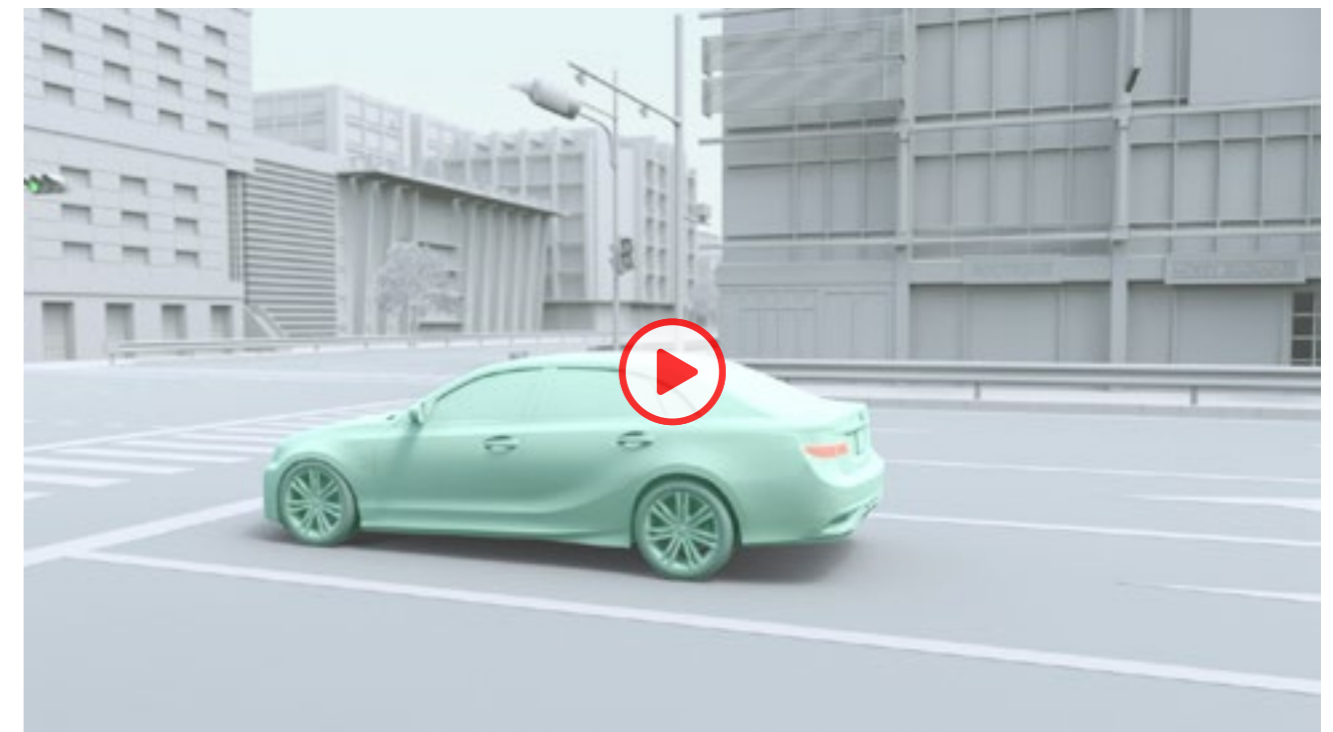

赤信号の見落とし防止をサポート。

▶ 路車間通信システム (DSSS : Driving Safety Support Systems)

■ 赤信号注意喚起

道路側の路側装置より信号（色）情報を取得。赤信号交差点に近づいてもアクセルペダルを踏み続け、ドライバーが赤信号を見落としている可能性がある場合に、表示とブザー音による注意喚起を行い、安全に停止できるよう支援します。



赤信号の待ち時間目安をお知らせ。

▶ 路車間通信システム (DSSS : Driving Safety Support Systems)

■ 信号待ち発進準備案内

赤信号で停車した時、赤信号の待ち時間の目安を表示します。バー表示がグレーになった後、まもなく信号が変わります。

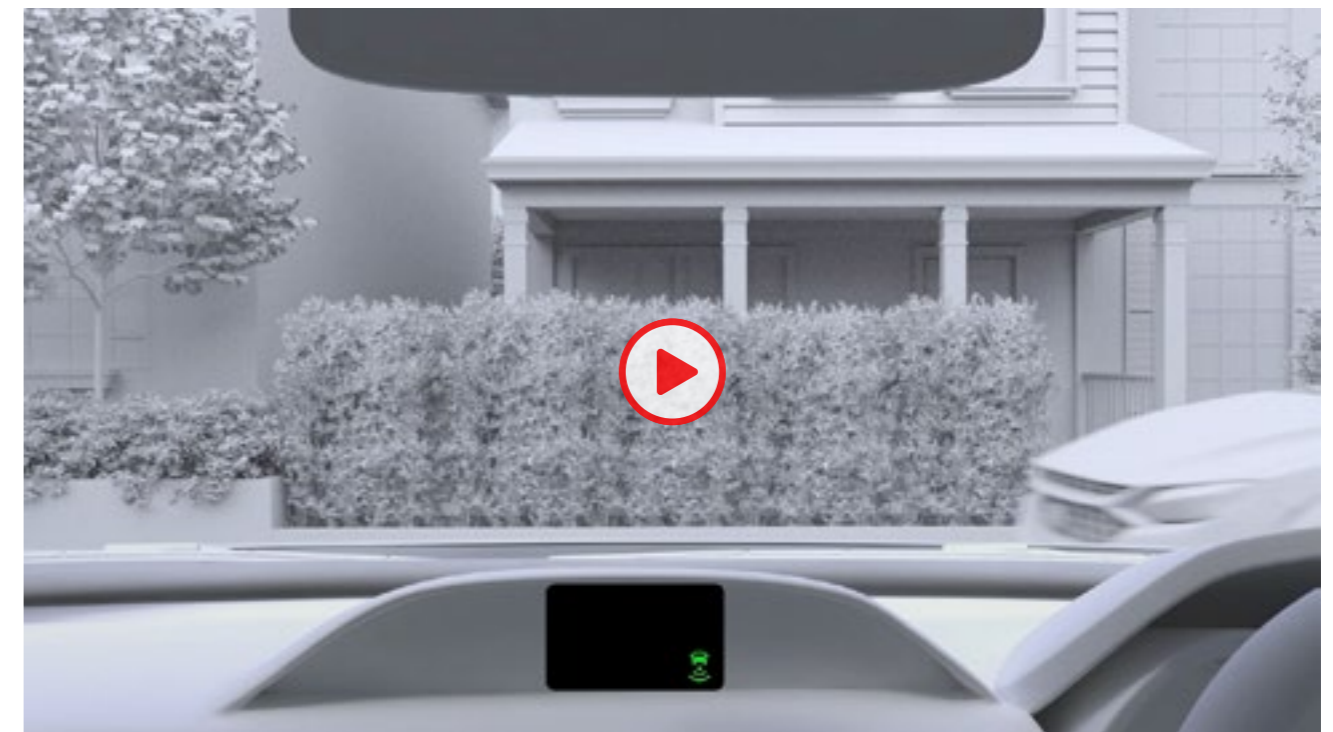

交差点進入時、死角の接近車両を検知。

車車間通信システム（CVSS：Connected Vehicles Support Systems）

■ 出会い頭注意喚起

交差点で一旦停止時、クルマ同士の直接通信で左右から接近する死角の車両を検知。接近している車両がいるにもかかわらずドライバーが発進しようとした場合に、表示とブザー音による注意喚起を行い、安全に交差点に進入できるよう支援します。

※ディスプレイオーディオ（コネクティッドナビ対応）Plus装着車に設定。



接近する救急車の存在をお知らせ。

車車間通信システム（CVSS：Connected Vehicles Support Systems）

■緊急車両存在通知

サイレンを鳴らしている緊急車両（救急車）が存在する場合に、ブザー音と音声案内で通知し、自車両に対するおおよその方向・距離・緊急車両の進行方向を表示します。救急車が見えにくい、騒音でサイレンが聞こえにくい等の状況でも、事前に緊急車両の存在を知ることが可能となります。

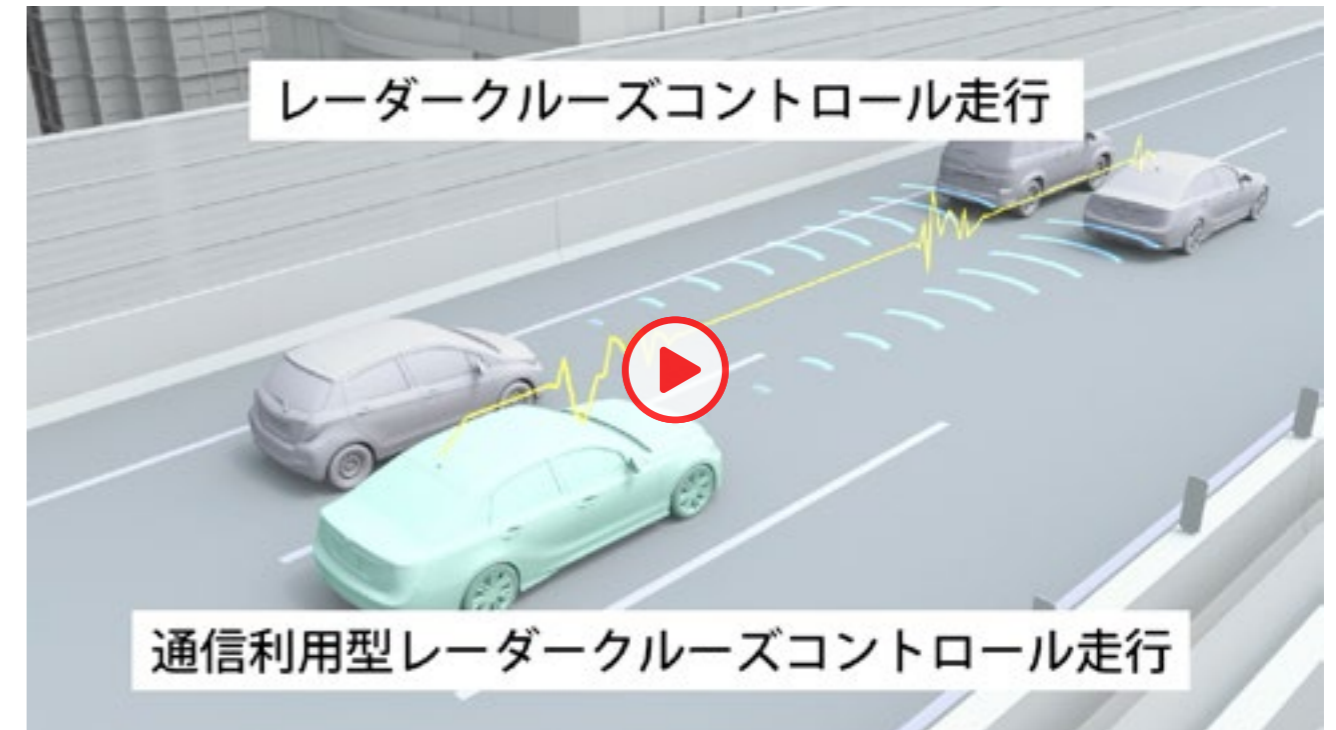

通信により先行車とのスムーズな追従走行を実現。

車車間通信システム（CVSS：Connected Vehicles Support Systems）

■通信利用型レーダークルーズコントロール

先行車が通信利用型レーダークルーズコントロール対応車の場合、車車間通信により取得した先行車の加減速情報にすばやく対応して車間距離や速度の変動を抑え、スムーズな追従走行が可能となります。



交差点右折時、死角の対向車を検知。

車車間通信システム（CVSS：Connected Vehicles Support Systems）

■右折時注意喚起

交差点右折時、クルマ同士の直接通信で死角の対向車を検知。接近している対向車がいるにもかかわらずドライバーが発進しようとした場合に、表示とブザー音による注意喚起を行い、安全に右折できるよう支援します。

※ディスプレイオーディオ（コネクティッドナビ対応）Plus装着車に設定。



前方映像イメージ



後方映像イメージ

もしもの時のトラブル回避をサポート。

▶ドライブレコーダー（前後方）**トヨタ初*1**

車載カメラの映像を内蔵メモリに録画。別のカメラを後付けすることなく前後映像を記録できます。常時録画だけでなくエアバッグ作動時の自動録画や音声認識による手動録画等、クルマと連携した便利な録画トリガーを採用しました。録画した映像はディスプレイオーディオの大画面ですぐに再生。USBメモリへの転送やWi-Fi®経由でスマートフォンへ転送し再生することも可能です*2。録画した映像は録画地点を地図上に表示することもできるので、場所から簡単に再生したい映像を見つけられます*3。

[CROSSOVER G“Advanced・Leather Package”、CROSSOVER G“Advanced”に標準装備。CROSSOVER RS“Advanced”、CROSSOVER RS、CROSSOVER G“Leather Package”、CROSSOVER Gにメーカーパッケージオプション]

⚠ 機能を安全にお使いいただく上でご留意いただきたい事項があります。詳しくは右上に記載の詳細説明ページを必ずご確認ください。

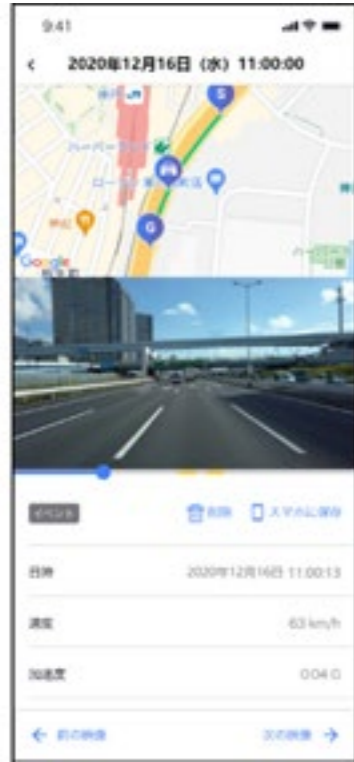

スマートフォン再生イメージ

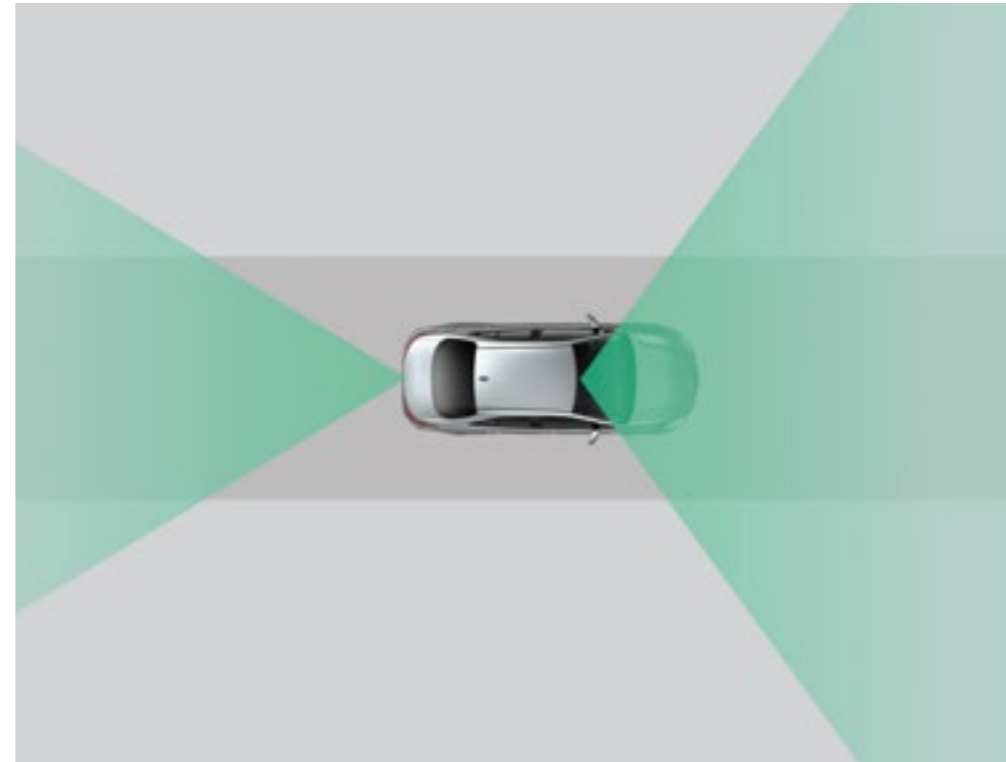

録画範囲イメージ

 機能を安全にお使いいただく上でご留意いただきたい事項があります。詳しくは右上に記載の詳細説明ページを必ずご確認ください。



パーキングブレーキの作動と解除が簡単に。

▶電動パーキングブレーキ&ブレーキホールド

[電動パーキングブレーキ]

シフトレバーを「P」ポジションに入れると自動で作動し、ブレーキを踏みながら「D」ポジションなど「P」ポジション以外にシフトすると解除されるオート機能付です。オート機能はOFFにすることも可能です。

[ブレーキホールド]

「HOLD」スイッチを押し、システムONの状態にしておくことで、渋滞や信号待ちなどでブレーキを踏んで停車した時にブレーキを保持。アクセルを踏むと解除されます。



衝突時の被害を軽減するために。

▶SRSエアバッグシステム（運転席・助手席エアバッグ+運転席ニーエアバッグ+前席サイドエアバッグ+前後席カーテンシールドエアバッグ）

乗員を覆うように広がり衝撃を緩和します。



歩行者への衝撃を緩和。

▶ポップアップフード（予防連携機能付）

歩行者との万一の衝突時、フード後方を瞬時に持ち上げフード下の空間を広げることで、歩行者の頭部への衝撃を緩和します。また、プリクラッシュセーフティが歩行者や自転車運転者と衝突する可能性が高いと判断した場合、ポップアップフード作動の準備を行う予防連携機能も備えています。



悪天候時にも対応。

▶リヤフォグランプ

リヤバンパー中央に2つのリヤフォグランプを設定。雨、雪、霧などの悪天候時に後続車からの被視認性を高めます。

[CROSSOVER RS、CROSSOVER G“Leather Package”、CROSSOVER G、CROSSOVER Xにメーカーオプション]

P075 Photo^⑪：

CROSSOVER G（2.5Lハイブリッド車）。ボディカラーのプレシャスシルバー〈1J6〉はメーカーオプション。ドライバーサポートパッケージ1はメーカーパッケージオプション。 ■写真は合成です。

P076 ▶トヨタチームメイト*1

Photo：CROSSOVER RS（2.4Lターボハイブリッド車）。ボディカラーのブラック〈227〉×プレシャスレイ〈5C4〉〔2YA〕はメーカーオプション。ドライバーサポートパッケージ2はメーカーパッケージオプション。 *1.“トヨタ チームメイト”は、将来の自動運転へとつながる新たな先進技術の総称です。 ■写真は合成です。

P077-081 ▶トヨタ チームメイト [アドバンスト パーク] ▶リモート機能

Photo：CROSSOVER RS“Advanced”（2.4Lターボハイブリッド車）。ボディカラーのプレシャスメタル〈1L5〉はメーカーオプション。デジタルインナーミラーはメーカーオプション。ドライバーサポートパッケージ2、リヤサポートパッケージはメーカーパッケージオプション。

*1. 目標駐車位置が複数ある場合は変更可能。 *2. スマートフォン操作は、スマートキーを携帯したドライバーが行う必要があります。なお、デジタルキーのみを携帯し、アドバンスト パーク（リモート機能付）のスマートフォン操作をすることはできません。

■写真は合成です。 ■写真は作動イメージです。 ■写真の計器盤と画面表示は機能説明のために通常の状態と異なる表示・点灯をしています。実際の走行状態を示すものではありません。 ■画面はハメ込み合成です。 ■リモート機能のご利用には別途対応可能なスマートフォンが必要です。 ※機種やOSのバージョンによっては正常に作動しない場合があります。 ※動作確認済スマートフォンの一覧は、こちら（https://toyota.jp/pages/contents/crown/012_p_001/5.0/pdf/spec/crown_ap_splineup_202207.pdf）よりご確認ください。

P082-083 ▶トヨタ チームメイト [アドバンスト ドライブ（渋滞時支援）]

Photo（p082）：

CROSSOVER RS（2.4Lターボハイブリッド車）。ボディカラーのブラック〈227〉×プレシャスメタル〈1L5〉〔2ZA〕はメーカーオプション。内装色はブラック/イエローブラウン。デジタルインナーミラーはメーカーオプション。ドライバーサポートパッケージ2、リヤサポートパッケージはメーカーパッケージオプション。 ■写真は合成です。 ■写真はイメージです。 ■写真は機能説明のために各ランプを点灯したものです。実際の走行状態を示すものではありません。 ■写真は機能説明のためにボディの一部を切断したカットモデルです。

*1. 一部を除く高速道路、自動車専用道路の本線。このシステムは自動車専用道路判定でナビ地図データを使用します。ディスプレイオーディオ（コネクティッドナビ対応）でT-Connect・コネクティッドナビの契約が切れている場合、地図情報が利用できなくなるのでアドバンスト ドライブ（渋滞時支援）は作動しません。継続的に利用するには、T-Connect・コネクティッドナビの契約更新が必要です。ディスプレイオーディオ（コネクティッドナビ対応）Plusは、T-Connect・コネクティッドナビの契約切れであっても地図情報を利用できるため、アドバンスト ドライブ（渋滞時支援）の継続使用が可能です。ただし地図情報が更新されなくなるため、実際の道路状況と異なることでシステムが正常に作動しないおそれがあります。システムを過信せず、常に周囲の状況を把握した上で、運転者の責任においてシステムを使用してください。 *2. 周囲の状況やドライバーポジションによっては注意喚起が作動しないことがあります。ドライバーモニターは運転者の不注意行動や姿勢崩れを未然に防ぐものではありません。常に周囲の状況を把握し、安全運転に努めてください。 ■写真は作動イメージです。 ■写真の計器盤と画面表示は機能説明のために通常の状態と異なる表示・点灯をしています。実際の走行状態を示すものではありません。 ■画面はハメ込み合成です。

P086 ▶プリクラッシュセーフティ（歩行者〔昼夜〕・自転車運転者〔昼夜〕・自動二輪車〔昼〕 検知機能付衝突回避支援タイプ/ミリ波レーダー＋単眼カメラ方式）

■道路状況、交差点の形状、車両状態および天候状態等によっては作動しない場合があります。また、衝突の可能性がなくてもシステムが作動する場合があります。詳しくは取扱書をご覧ください。 ■プリクラッシュセーフティはあくまで運転を支援する機能です。本機能を過信せず、必ずドライバーが責任を持って運転してください。 ■数値は社内測定値。
■動画は作動イメージです。 ■動画のカメラ・レーダーの検知範囲はイメージです。

P087-088 ■「交差点」右折時の対向直進車・右左折時の対向方向から来る横断歩行者・自転車運転者検知機能 ■「交差点」出会い頭時の車両・自動二輪車検知機能

■交差点の形状によっては正しく支援できない場合があります。 ■プリクラッシュブレーキアシストは作動しません。

P088 ■緊急時操舵支援機能

■回避するための十分なスペースがない、また、回避先に物があるとシステムが判断した場合には作動しません。
■横断歩行者など一定以上の速度を持った対象には作動しない場合があります。

P089 ■低速時加速抑制機能

■本機能はパーキングサポートブレーキ（前後方静止物）の対象物である壁などに対しては作動しないシステムで、パーキングサポートブレーキ（前後方静止物）の代替機能となるシステムではありません。

P090 ▶緊急時操舵支援（アクティブ操舵機能付）

■回避するための十分なスペースがない、また、回避先に物があるとシステムが判断した場合には作動しません。 ■横断歩行者など一定以上の速度を持った対象には作動しない場合があります。

P090 ▶フロントクロストラフィックアラート [FCTA]

■道路状況、車両状態および天候状態等によっては、ご使用になれない場合があります。 ■フロントクロストラフィックアラート [FCTA] はあくまで運転補助機能です。本機能を過信せず、運転に際してはドライバーご自身で周囲の安全状況を直接確認してください。

P091-093 ▶レーダークルーズコントロール

■車間距離制御は状況により限界があります。システムを過信せず、安全運転をお願いします。■設定速度は、制限速度、交通の流れ、路面環境、天候などを考慮して適切に設定してください。設定速度の確認は運転者が行う必要があります。■道路状況、車両状態および天候状態等によっては、ご使用になれない場合があります。■高速道路や自動車専用道路でご使用ください。詳しくは取扱書をご覧ください。

P094-095 ▶レーントレーシングアシスト [LTA]

▶レーンディパーチャーアラート [LDA] ▶レーンチェンジアシスト [LCA]

■レーンディパーチャーアラート [LDA]、レーントレーシングアシスト [LTA]、レーンチェンジアシスト [LCA] は自動で運転する装置でも周囲への注意を軽減する装置でもないため、運転者は常に自らの責任で周囲の状況を把握し、ステアリング操作で進路を修正し、安全運転を心がけてください。■故意に車線から逸脱して走行するなど、各システムの作動を確認する行為はたいへん危険です。絶対におやめください。■安全性の観点から、ドライバーはステアリングを持ち続ける必要があります。手を放すと、レーントレーシングアシスト [LTA]、レーンチェンジアシスト [LCA] が停止します。■例えば次のような条件下では、レーンディパーチャーアラート [LDA]、レーントレーシングアシスト [LTA]、レーンチェンジアシスト [LCA] が正常に作動しないおそれがあります。●車線または走路の認識が困難なシーン（悪天候、逆光、濡れた路面、線がかすれている、急カーブ、急勾配、分合流付近など）●タイヤに変化がある時（応急用タイヤ、タイヤチェーン装着時など）■例えば次のような条件下ではシステムの作動条件が満たされずレーンディパーチャーアラート [LDA]、レーントレーシングアシスト [LTA]、レーンチェンジアシスト [LCA] の作動をキャンセルする場合があります。●車線を見失った時 ●ドライバーの追加運転操作を検知した時（ステアリング、ブレーキ、アクセルの操作など）など ■レーンディパーチャーアラート [LDA] は約50km/h以上で作動します。路外の構造物に対しては約35km/h以上で作動します。ただし、レーントレーシングアシスト [LTA] 支援中は約50km/h未満でも車線逸脱警報機能が作動します。■レーンチェンジアシスト [LCA] は約85km/h～130km/hで作動します。公道を走行する時は、法定速度または制限速度を遵守してください。■レーンチェンジアシスト [LCA] はナビゲーションにて自動車専用道路と認識していない場合には作動しません。■レーンチェンジアシスト [LCA] は地図情報をもとに作動します。ディスプレイオーディオ（コネクティッドナビ対応）でT-Connect・コネクティッドナビの契約が切れている場合、地図情報が利用できなくなるので、レーンチェンジアシスト [LCA] は作動しません。継続的に利用するには、T-Connect・コネクティッドナビの契約更新が必要です。ディスプレイオーディオ（コネクティッドナビ対応）Plusは、T-Connect・コネクティッドナビの契約切れであっても地図情報を利用できるため、レーンチェンジアシスト [LCA] の継続使用が可能です。ただし地図情報が更新されなくなるため、実際の道路状況と異なることでシステムが正常に作動しないおそれがあります。システムを過信せず、常に周囲の状況を把握した上で、運転者の責任においてシステムを使用してください。■作動車速以上で走行しドライバーの目で車線が見える場合でも、山間部や市街地などに見られる次のような状況では、レーンディパーチャーアラート[LDA]が作動しない、または安定して作動しない場合があります。●急カーブや急勾配を走行する時 ●車線幅が狭い、または変化している時 など ■レーントレーシングアシスト [LTA] が先行車に追従する支援を行う場合、先行車が車線を右、または左に片寄って走行、または車線変更した時は、先行車の位置に合わせて自車も片寄って走行し、レーンをはみ出すおそれがあります。先行車がふらついた時は、自車もふらついて走行し、レーンをはみ出すおそれがあります。■例えば次のような条件下ではシステムの作動条件が満たされず、レーンチェンジアシスト [LCA] が作動しません。●ステアリング手放し警告をしている場合 ■例えば次のような条件下では、レーンチェンジアシスト [LCA] が正常に作動しない場合があります。●周辺車両が接近している時 ●周辺車両が大型車（トラック、バス、トレーラーなど）、二輪車などの場合 ●速度差が大きい追い越し、追い越され時 など ■例えば次のような条件下ではシステムの作動条件が満たされずレーンチェンジ中であってもレーンチェンジアシスト [LCA] の作動をキャンセルする場合があります。●周辺車両が接近している時 ●ステアリング手放し警告をしている場合 など

P096 ▶ロードサインアシスト [RSA]

■RSA：Road Sign Assist ■道路状況、車両状態、天候状態およびドライバーの操作状態等によっては、作動しない場合があります。詳しくは取扱書をご覧ください。■写真・動画は作動イメージです。■写真・動画のカメラ・レーダーの検知範囲はイメージです。■写真・動画の画面表示は機能説明のために通常の状態とは異なる表示・点灯をしています。実際の走行状態を示すものではありません。

P097 ▶アダプティブハイビームシステム [AHS]

■ AHS：Adaptive High-beam System ■自車速度約15km/h以上で作動します。 ■道路状況、車両状態および天候状態等によっては、作動しない場合やご利用になれない場合があります。詳しくは取扱書をご覧ください。

■動画は作動イメージです。 ■動画のカメラ・レーダーの検知範囲はイメージです。

P097 ▶オートマチックハイビーム [AHB]

■ AHB：Automatic High Beam ■自車速度約30km/h以上で作動します。 ■ハイビーム・ロービームの切替自動制御には、状況により限界があります。運転時には常に周囲の状況に注意し、必要に応じて手動で切り替えるなど、安全運転を心掛けてください。 ■道路状況、車両状態および天候状態等によっては、作動しない場合があります。詳しくは取扱書をご覧ください。 ■動画は作動イメージです。 ■動画のカメラ・レーダーの検知範囲はイメージです。

P098 ▶プロアクティブドライビングアシスト [PDA]

■ PDA：Proactive Driving Assist ■動画は作動イメージです。 ■動画のカメラ・レーダーの検知範囲はイメージです。 ■動画の画面表示は機能説明のために通常の状態とは異なる表示・点灯をしています。実際の走行状態を示すものではありません。

P099 ▶発進遅れ告知機能 [TMN]

■ TMN：Traffic Movement Notification ■右折矢印信号も検知可能です。 ■シフトポジションが「P」「R」以外でブレーキペダルを踏んで停車している時に作動します。シフトポジションが「N」の時、またはレーダークルーズコントロール機能で自車が停止した場合、さらにシフトポジションが「D」の時にブレーキホールドを使用した場合は、ブレーキペダルを踏んでいなくても作動します。 ■先行車が約4m以上進んでも自車が止まったままだとシステムが判断した場合に作動します。なお、機能のON/OFF および通知タイミングの変更が可能です。詳しくは取扱書をご覧ください。 ■写真は作動イメージです。 ■写真のカメラ・レーダーの検知範囲はイメージです。

P100 ▶ドライバー異常時対応システム

*1. T-Connect契約とコネクティッドナビのオプション契約が必要です。初度登録日より5年間無料（6年目以降有料）です。

■ヘルプネット®はT-Connectに含まれるサービスです。T-Connectのご利用には別途契約が必要となります。 ■ドライバー異常時対応システムは自動車専用道路（一部を除く）を約50km/h以上で走行している場合に作動します。体調異常を直接検知できるわけではないため、システムが正常な運転操作と判定した場合は作動しません。 ■アドバンストドライブ（渋滞時支援）使用中は50km/h以下で走行している場合であっても、ドライバー異常時対応システムが作動します。 ■ヘルプネット®は株式会社 日本緊急通報サービスの登録商標です。

P102 ▶安心降車アシスト [SEA]

P103 ▶ブラインドスポットモニター [BSM] /後方車両への接近警報

■ BSM：Blind Spot Monitor ■ SEA：Safe Exit Assist ■検知対象の目安となる大きさは、ブラインドスポットモニターは小型の二輪車よりも大きな車両となり、安心降車アシストは自転車よりも大きな車両となります。一部の特殊な道路状況等では、静止物に対してもインジケーターが点灯する場合があります。 ■天候状態、道路状況、および車両状態によっては、ご使用になれない場合があります。 ■ブラインドスポットモニターは、車線変更時の後方確認をアシストするシステムです。実際の車線変更時にはドライバー自ら周囲の安全状況を直接確認する必要があります。 ■安心降車アシストはあくまで補助機能です。本機能を過信せず、降車の際はご自身で周囲の安全状況を直接確認してください。 ■動画は作動イメージです。 ■動画のカメラ・レーダーの検知範囲はイメージです。 ■動画の画面表示は機能説明のために通常の状態とは異なる表示・点灯をしています。実際の走行状態を示すものではありません。

P104-105 ▶パーキングサポートブレーキ

■パーキングサポートブレーキ（周囲静止物）には、パーキングサポートブレーキ（前後方静止物）の検知エリアを含みます。 ■パーキングサポートブレーキ（後方接近車両）のレーダーは真後ろの車両を検知できないため、必ずバックモニターと合わせてご使用ください。〈パーキングサポートブレーキを安全にお使いいただく上での注意事項〉 ■パーキングサポートブレーキは衝突被害軽減ブレーキまで働くシステムではありますが、必ず止まることを約束するものではありません。道路状況、車両状態および天候状態等によっては作動しない場合があります。また、衝突の可能性がなくてもシステムが作動する場合があります。詳しくは取扱書をご覧ください。 ■安全運転を行う責任は運転者にあります。常に周囲の状況を把握し、安全運転に努めてください。 ■ソナーおよびレーダー、カメラの検知範囲、作動速度には限界があります。必ず車両周辺の安全を確認しながら運転してください。 ■運転者自身でパーキングサポートブレーキの衝突被害軽減ブレーキ制御を試すことはおやめください。 ■パーキングサポートブレーキの衝突被害軽減ブレーキが作動した場合でもブレーキ制御は2秒で解除されるため、そのまま前進・後退できます。また、ブレーキペダルを踏んでもブレーキ制御は解除されるため、再度アクセルペダルを踏むことで前進・後退できます。 ■パーキングサポートブレーキ（後方歩行者）は、歩行者以外の立体物に対しても作動することがあります。ブレーキ作動後はブレーキを踏んで周囲の確認をお願いします。 ■写真は作動イメージです。 ■写真のカメラ・レーダーの検知範囲はイメージです。

P106-109 ▶パノラミックビューモニター（床下透過表示機能付）

Photo：CROSSOVER G（2.5Lハイブリッド車）。ボディカラーのプレシャスシルバー〈1J6〉はメーカーオプション。ドライバーサポートパッケージ1はメーカーパッケージオプション。

■写真は合成です。 ■写真はイメージです。 ■写真は機能説明のために各ランプを点灯したものです。実際の走行状態を示すものではありません。 ■写真は機能説明のためにボディの一部を切断したカットモデルです。 ■画面はハメ込み合成です。

■カメラが映し出す範囲は限られており、実際より遠く見える場合があります。映像を過信せず、必ず車両周辺の安全を直接確認しながら運転してください。

■自動表示する地点の登録機能

※GPSの受信状況によっては地点登録できない、または自動的に表示できない場合があります。

P109 ▶バックガイドモニター

■カメラが映し出す範囲は限られています。必ず車両周辺の安全を直接確認してください。

P110 ▶ドライブスタートコントロール

■写真は作動イメージです。 ■写真のカメラ・レーダーの検知範囲はイメージです。

P111-118 ▶ITS Connect

* 1. ITS：Intelligent Transport Systems * 2. 路車間通信システムに対応した路側装置は、宮城県・茨城県・埼玉県・東京都・神奈川県・愛知県・大阪府・広島県・福岡県に設置されています（2022年6月現在）。詳しくは（<https://toyota.jp/technology/safety/itsconnect/>）をご確認ください。 [システム全般] 本システムは「路側装置が設置された交差点」または「本システムが搭載された周辺車両」との間でのみ作動します。また、路側装置が設置された交差点であっても、交差点に進入する方向によっては、作動するシステムが異なる場合があります。あくまでも補助機能です。システムを過信せず、常に道路状況に注意し、安全運転に心がけてください。 [右折時注意喚起（路車間通信システム）] 路側装置が設置された交差点であっても、路側装置（感知器）の種類や、交差点に進入する方向によっては、対向車のみを検知し、歩行者がいることを注意喚起しない場合があります。以下のような場合、注意喚起しないことや、通知内容が実際の道路状況と異なる場合があります。 ●対向車や歩行者が路側装置（感知器）の検出範囲外に存在している場合。 ●路側装置（感知器）が、車両の特徴や環境条件、経年変化等によって、車両の未検知や誤検知を起こす場合。 [通信利用型レーダークルーズコントロール] 先行車や周囲の車両の走行状態によっては、スムーズな追従走行が行われない場合や、自車の速度や先行車との車間距離に影響がおよぶ場合があります。 [緊急車両存在通知] 通信機を搭載していない車両の存在は案内されません。ドライバー自身が周囲の安全を確認してください。音声案内はディスプレイオーディオ装着車の場合のみ案内されます。

P119-120 ▶ドライブレコーダー（前後方）

*1. 2022年7月現在。*2. スマートフォンへの転送・再生にはスマートフォンアプリ「My Drive Recorder Viewer」のインストールが必要です。 *3. 録画映像の地図表示は車載ナビ装着車またはコネクティッドナビ利用時に使用できます。 ■ドライブレコーダー（前後方）は事故の検証に役立つことを目的の一つとした製品ですが、証拠としての効力を保証するものではありません。 ■映像が録画されなかった場合や録画されたファイルが破損していた場合による損害、故障や使用によって生じた損害については、弊社は一切責任を負いません。 ■録画した映像は、その使用目的や使用方法によっては、被写体のプライバシーなどの権利を侵害する場合がありますのでご注意ください。また、イタズラなどの目的では使用しないでください。これらの場合については弊社は一切責任を負いません。 ■詳細については取扱説明書をご覧ください。 ■機能 画角（水平）：前方108°/後方62° 録画画素数：前方200万画素（上下に黒帯が記録されるため、実映像は約180万画素となります。）/後方200万画素（上下に黒帯が記録されるため、実映像は約130万画素となります。） ■写真はイメージです。 ■画像のカメラ範囲はイメージです。

P122 ▶SRSエアバッグシステム（運転席・助手席エアバッグ+運転席ニーエアバッグ+前席サイドエアバッグ+前席カーテンシールドエアバッグ）

■SRS：Supplemental Restraint System（乗員保護補助装置） ■SRSエアバッグは、あくまでシートベルトを補助する装置です。必ずシートベルトをご着用ください。 ■すべてのSRSエアバッグは、衝突の条件によっては作動しない場合があります。 ■SRSサイドエアバッグ、SRSカーテンシールドエアバッグは側面衝突時には衝突側のみ膨らみます。 ■チャイルドシートなどを助手席に装着する時は、後ろ向きにしない、前席にはクラウン専用の純正シートカバー以外は取り付けられないなど、ご注意いただきたい項目があります。必ず取扱書をご覧ください。

P122 ▶ポップアップフード（予防連携機能付）

■衝突の条件によっては作動しない場合があります。必ず取扱書をご覧ください。

CONNECTED

コネクティッド

クルマとつながる。未来とつながる。T-Connect

クルマと情報がつながると、まだなかった安心・安全・快適が生まれる。それは、コネクティッドというサービス群。

例えば突然の雨、思わぬ渋滞。前もって立てた予定は、当日の状況に左右される。そんなとき、"間に合うためにはそろそろご出発を"と、スケジューラ連携が知らせてくれる。

リモートスタート（アプリ）でエアコン起動済みの車内に乗り込み、コネクティッドナビが常に新しい道路情報を得ながらスムーズに目的地まで導いてくれる。クルマを離れた後の"ドアをロックしたか、駐車位置はどこだったか"といった不安も、専用スマートフォンアプリMy TOYOTA+が払拭してくれる。

クラウンの移動体験。それは人をさりげなくスマートに変える、未来のはじまり。

Photo⑫：CROSSOVER RS“Advanced”（2.4Lターボハイブリッド車）。ボディカラーのブラック〈227〉×プレシャスメタル〈1L5〉 [2ZA] はメーカーオプション。内装色はブラック/イエローブラウン。オプション装着車（詳細は右上に記載の詳細ページへ）。



■T-Connectのご利用には、T-Connectの契約が必要です。また、専用通信機（DCM）が正常にデータ通信・音声通話できる場合にご利用いただけます。基本利用料は初度登録日から5年間無料となります＜6年目以降は330円（消費税抜き300円）/月＞。



12.3 inch
HD ワイド
ディスプレイ

〔CROSSOVER RS“Advanced”
に標準装備〕

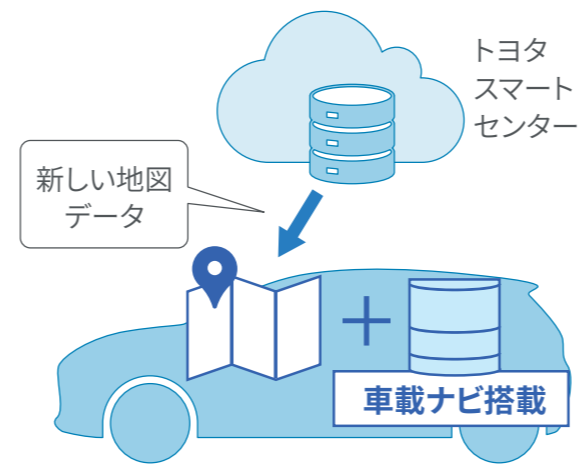

ディスプレイオーディオ (コネクティッドナビ対応) Plus

T-Connect スタンダード (22)

▶コネクティッドナビ+車載ナビ

T-Connectのオプションサービス「コネクティッドナビ」に対応しており、初度登録日から5年間無料（6年目以降有料）でご利用いただけます。また、従来の車載ナビ機能も搭載しています。

▶低反射ガラスパネル高精細HDディスプレイ

細かな文字までも読みやすく、地図も映像も鮮明でくっきり美しく描きます。さらにガラスパネルの採用で低反射、高コントラストを実現しています。



12.3 inch

HD ワイド ディスプレイ

CROSSOVER RS、CROSSOVER G“Advanced・Leather Package”、CROSSOVER G“Advanced”、CROSSOVER G“Leather Package”、CROSSOVER Gに標準装備。CROSSOVER Xにメーカーオプション

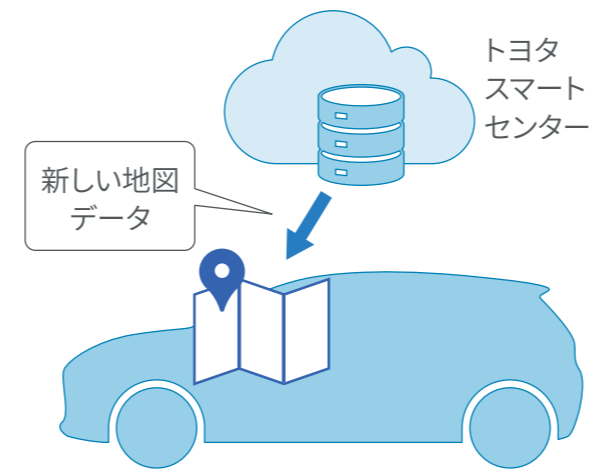

ディスプレイオーディオ (コネクティッドナビ対応)

T-Connect スタンダード (22)

▶コネクティッドナビ

T-Connectのオプションサービス「コネクティッドナビ」に対応しており、初度登録日から5年間無料でご利用いただけます。

▶低反射ガラスパネル高精細HDディスプレイ

細かな文字までも読みやすく、地図も映像も鮮明でくっきり美しく描きます。さらにガラスパネルの採用で低反射、高コントラストを実現しています。



・カーナビ本体の情報を活用した地図表示とルート案内



・センターから取得する新しい道路と施設の地図表示
 ・リアルタイムの交通情報や新しい施設情報を活用したルート案内



■ 駐車場検索情報表示

トヨタスマートセンターの新しい情報を活用したナビが 5年間無料でご利用いただけます。

▶コネクティッドナビ*1

T-Connect スタンダード (22)

有料オプション

T-Connect契約でご利用いただけるセンター通信型のナビゲーション「コネクティッドナビ」を5年間無料でご利用いただけます。コネクティッドナビはクルマに搭載された地図情報ではなく、センターから通信で取得した新しい情報（地図・施設・交通情報）で目的地検索・ルート設定が可能です。

さらに、オンラインによる豊富でリアルタイムな情報を確認することができます。例えば、飲食店検索では、口コミ点数を地図や地図検索結果の一覧に表示し、施設情報にはそのお店の営業時間も表示します。また、駐車場検索では、「料金」や「空き状況」を地図上に表示するなど、目的地の選択に役立つ幅広い情報をご提供します。

通信中は、自車位置を中心に約80 km四方の地図情報を保持。ルート設定時はルート沿いの地図情報を事前に取得し、通信が一時的に途切れてもルート案内を続けることができます。さらに、ディスプレイオーディオ（コネクティッドナビ対応）Plusでは、保持する地図情報の外に出ってしまった場合でも車載ナビを利用したナビ機能が利用可能です。

* 1. 初度登録日から5年間無料（6年目以降有料）となります。



話しかけるだけでクルマが応えます。

▶エージェント

T-Connect スタンダード (22) [コネクティッドナビ*1とセット]

スイッチ操作は不要、あなたの声にもクルマが応えます。「Hey, トヨタ」と話しかけるだけで、エージェントが起動して目的地検索や天気予報などの情報をご提供します。また、エアコンの温度調整や窓の開閉など、車両の操作も可能。声による様々なご要望にエージェントがお応えします。

*1. 初度登録日から5年間無料（6年目以降有料）となります。

※一部機能は、T-Connectやコネクティッドナビ契約の有無に関わらずご利用いただけます。

※「Hey, トヨタ」の起動ワードは、設定から変更することができます。

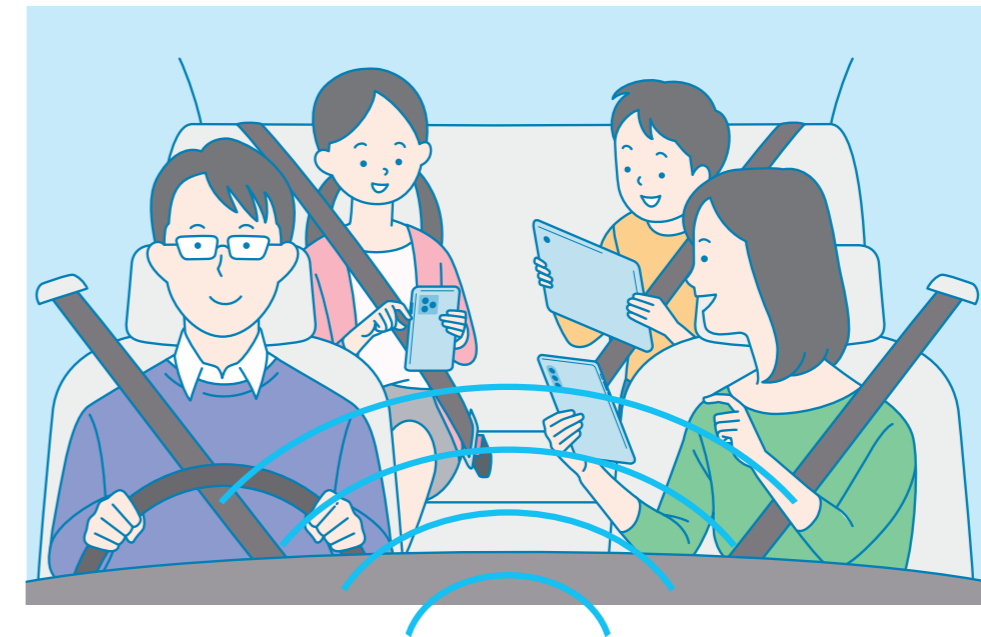

車内がWi-Fi®スポットになります。

▶車内Wi-Fi®

T-Connect スタンダード (22) 有料オプション

クルマがWi-Fi®スポットとなって、車内でデータ通信が可能になります。ご家族やお友達、同乗者のスマートフォンやタブレットを接続することで、データ通信を使用量無制限でお楽しみいただけます。さらにディスプレイオーディオ（コネクティッドナビ対応）Plusでは、大画面の車載ディスプレイでWebサイトを閲覧できます。

※Wi-Fi®接続機器は5台まで同時接続可能です。

※直近3日間（当日は含みません）で6GB以上の通信をした場合、終日速度制限がかかることがあります。

■ ディスプレイオーディオ基本機能

● 標準機能 ▲ 販売店装着オプション ▲ オプションサービス — 設定なし

	ナビゲーション		オーディオ&ビジュアル					スマートフォン連携		
	コネクティッドナビ	車載ナビ	AM/FMチューナー (ワイドFM対応)	フルセグTV視聴	Bluetooth® (ハンズフリー・オーディオ)	USB入力 (動画・音楽再生／給電)	HDMI入力*2	Apple CarPlay対応 (ワイヤレス対応)	Android Auto™対応	Miracast® 対応*3
ディスプレイオーディオ (コネクティッドナビ対応) Plus	▲ 5年間無料*1	●	●	●	●	●	▲	●	●	●
ディスプレイオーディオ (コネクティッドナビ対応)	▲ 5年間無料*1	—	●	●	●	●	▲	●	●	●

■ コネクティッドナビご利用条件

	初度登録日～5年間		6年目以降～	
	無料(T-Connect契約が必要)		契約あり T-Connect契約(330円/月)の継続および、 コネクティッドナビ 有料オプション(880円/月)契約の場合	契約なし
ディスプレイオーディオ (コネクティッドナビ対応) Plus	コネクティッドナビをご利用いただけます。	<通信圏外エリアや通信障害時等の場合> 車載ナビを使ったナビ機能を利用します。		車載ナビが利用可能
ディスプレイオーディオ (コネクティッドナビ対応)	コネクティッドナビをご利用いただけます。	<通信圏外エリアや通信障害時等の場合> ナビ機能が使用できない場合があります。特に通信圏外エリアではルート検索などができなくなります。但し現在地周辺、ルート沿いの地図データを一時的に保持していますので、通信圏外で直ちに使用不可とはなりません。		ナビの利用不可*4 

*1.初度登録日から5年間無料(6年目以降有料)となります。 *2.機器の接続にはHDMIケーブルと販売店装着オプションのHDMI入力端子が別途必要となります。また、一部のスマートフォン・ケーブルには対応できないものがあります。 *3.Android™スマートフォン/タブレットが対象です。対応する機種は限られます。動作確認済み機種は、(<https://g-book.com/pc/etc/faq/mobile/n/top.html>)でご確認ください。ただし、本機での動作を保証するものではありません。 *4.スマートフォン連携機能によるスマートフォンの地図(ナビ)アプリ利用は可能です。



スマートフォンをつなぐと、いつものアプリがクルマで使える。

▶ディスプレイオーディオレス

T-Connect エントリー (22)

ディスプレイオーディオレス車両においても、一部のT-Connectサービスがご利用いただけます。

【CROSSOVER Xに標準設定】

▶スマートフォン連携機能【ディスプレイオーディオ装着車】

TV（フルセグ）、HDMI*4によるスマートフォン等の画面・音声など、様々な映像・オーディオソースを車内で楽しむことができます。また、スマートフォン連携機能にも対応しています（詳しくはP136の「ディスプレイオーディオ基本機能」をご覧ください）。



スマートフォンをUSBケーブルで接続（Apple CarPlayはワイヤレスにも対応）して、運転中でもディスプレイ上でアプリ画面を直接操作できます（安全への考慮により全ての機能やアプリが使えるわけではありません。また、動画再生アプリはご利用いただけません）。

*1. スマートフォンの接続にはデータ通信可能なUSBケーブルが別途必要となります。また、一部ケーブルには対応できないものがあります。 *2. Apple CarPlayをサポートする機種および対応アプリ、接続方法につきましては、（<https://www.apple.com/jp/ios/carplay/>）でご確認ください。本機での動作を保証しているわけではありません。 *3. Android Auto™をサポートする機種および対応アプリ、接続方法につきましては、（<https://www.android.com/auto/>）でご確認ください。本機での動作を保証しているわけではありません。 *4. 機器の接続にはHDMIケーブルと販売店装着オプションのHDMI入力端子が別途必要となります。また、一部のスマートフォン・ケーブルには対応できないものがあります。



My TOYOTA+アプリ

※下記QRコードからスマートフォンアプリをインストールいただけます。
 ※インストールおよび初期設定、ご利用につきましては、各アプリの利用規約に従ってください。

 My TOYOTA+	<利用条件> ・T-Connect契約 ・TOYOTA / LEXUSの共通ID取得	<インストール> 
--	--	---

スマートフォンアプリ「My TOYOTA+」*1*2
 で離れた場所から車の状況がわかります。

▶マイカーサーチ

T-Connect スタンダード (22)

T-Connect エントリー (22)

ドアロックの施錠忘れやハザードランプの消し忘れなど、離れた場所から「My TOYOTA+」で確認、操作が可能です。また、ドアのこじ開けなどオートアラーム作動やクルマの始動を検知すると「My TOYOTA+」とメールにすみやかにお知らせします。*3

* 1. スマートフォンアプリ「My TOYOTA+」のインストールが必要です。 * 2. ご利用には T-Connect 契約（「My TOYOTA+」で車両情報を紐づけない場合は不要）、TOYOTA/LEXUS の共通 ID の取得が必要です。 * 3. 事前にサポートアドレス（メールアドレス）を登録することで、メールアドレスにも通知されます。

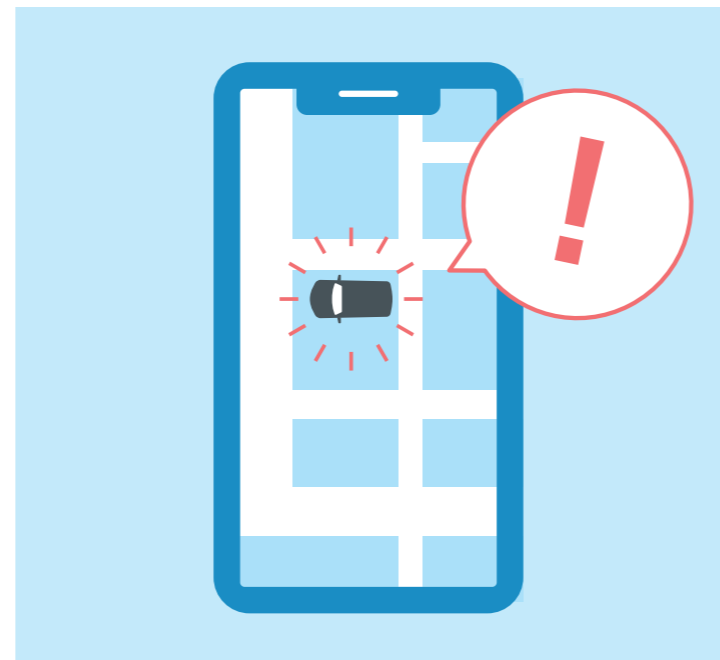

▶マイカーサーチ

リモート確認/リモート操作

おクルマから離れていても、ドア/トランク/ウィンドウの開閉や、ロックの状態、ハザードランプの点滅状態、電子キーの車内への置き忘れなどを確認できます。また、ドアロックやハザードランプ消灯の操作を行うこともできます。

カーファインダー

クルマの駐車位置をスマートフォンアプリの地図表示やハザードランプを1分間点滅させることで確認できます。

うっかり通知*1

ドア/ドアロック/ウィンドウの閉め忘れや、ヘッドランプ/ハザードランプの消し忘れなどを、「My TOYOTA+」にお知らせいたします。

* 1. 事前にサポートアドレス（メールアドレス）の登録が必要です。お知らせは「My TOYOTA+」および事前登録済みのメールアドレスに通知されます。

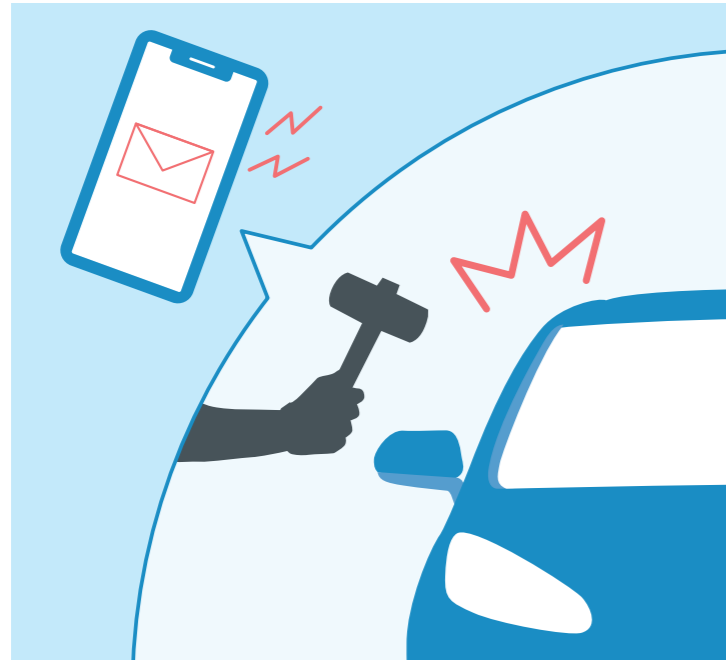

▶マイカーサーチ

アラーム通知*1

ドアのこじ開けなどによるオートアラームの作動を検知すると、「My TOYOTA+」にお知らせいたします。

マイカー始動通知*1

クルマの始動を検知すると「My TOYOTA+」にお知らせいたします。

▶eケア（ヘルスチェックレポート）

T-Connect スタンダード (22)

T-Connect エントリー (22)

警告灯の点灯状況、スマートキーのバッテリー状態、エンジンオイルの量等のメンテナンス情報を「My TOYOTA+」で確認できます。

▶マイカーログ

T-Connect スタンダード (22)

T-Connect エントリー (22)

日々のドライブの記録（走行距離や平均燃費など）を「My TOYOTA+」で確認することができます。

* 1. 事前にサポートアドレス（メールアドレス）の登録が必要です。お知らせは「My TOYOTA+」および事前登録済みのメールアドレスに通知されます。

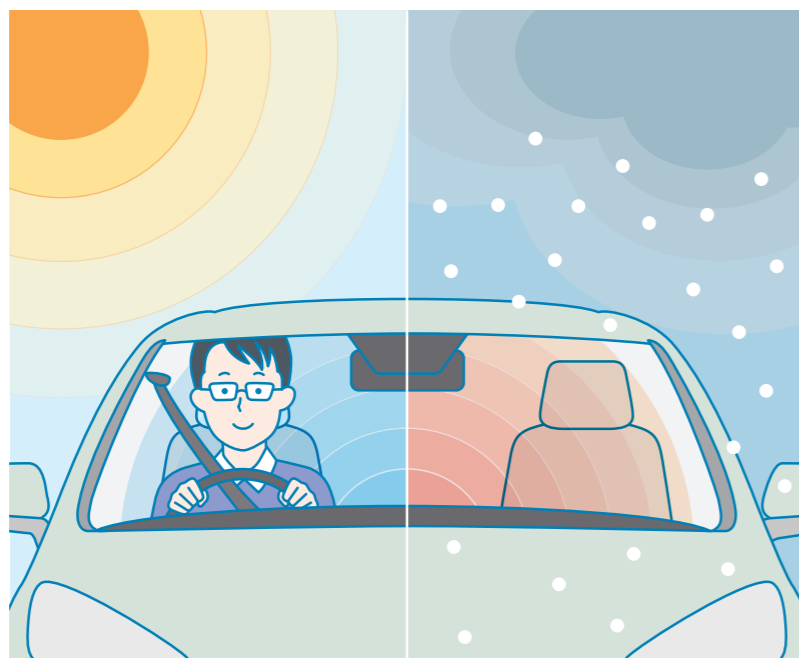

乗り込む前に車内を快適温度にします。

▶リモートスタート（アプリ） ＊1＊2＊3

T-Connect スタンダード (22)

T-Connect エントリー (22)

有料オプション

「My TOYOTA+」の操作で、離れた場所からクルマのエアコンを起動。1℃単位の温度設定が可能で、季節を問わずいつでも快適な温度の車内に乗り込むことができます。また、フロントデフロスターやリヤウィンドウデフォグガーとの連動で雪のシーズンなど、凍結したガラスの対応にも役立ちます。＊4

※販売店装着オプションのリモートスタートを装着している場合はご利用いただけません。

＊ 1. 一般公道上や閉め切った場所での使用はおやめください。 ＊ 2. 起動後、一定の時間が経つと自動的に停止します。 ＊ 3. 一部地域（兵庫県・埼玉県・京都府等）では、車両の停止中にエンジンをみだりに稼働させた場合、条例等に触れ、罰則を受けることがありますので十分ご注意ください。 ＊ 4. 使用時には周囲の安全を十分にご確認の上ご使用ください。 ＊ 5. スマートフォンによるドライバー認識は、前回クルマに乗車したドライバーのスマートフォンが接続されたときのみ自動で認識します。

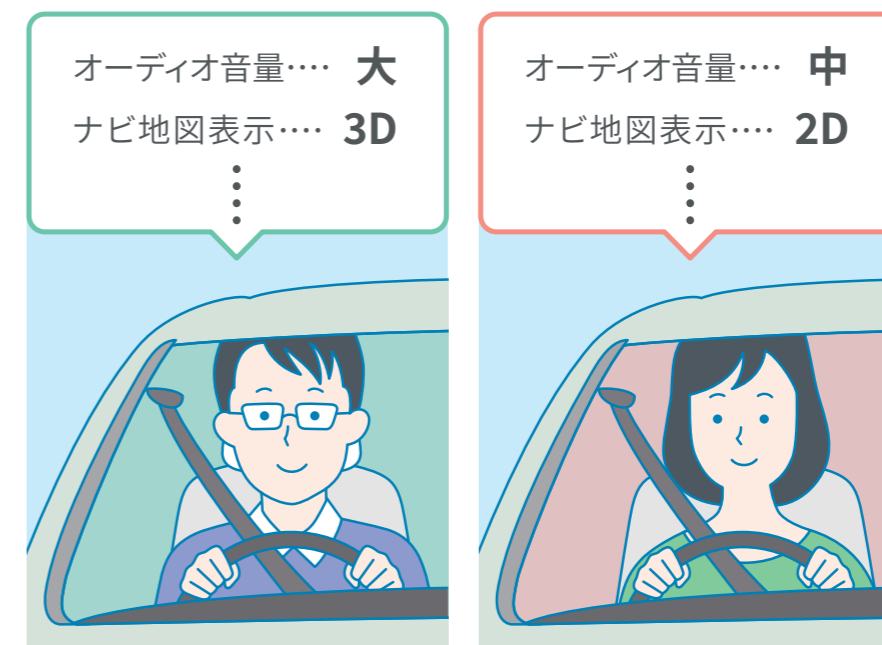

スマートキーなどでドライバーを認識し、次回乗車時に同じ設定でご利用いただけます。

▶マイセッティング

T-Connect スタンダード (22)

ご家族でクルマをシェアするときなど、個々のよく使うオーディオやナビの地図表示など運転する方のお好みの車両設定を記録。乗車の際、事前に登録したスマートキーやスマートフォンでドライバーを認識＊5し、ドライバーそれぞれの最適な車内環境に自動で設定します。

※初期設定が必要です。初期設定には「My TOYOTA+」アプリが必要です。



デジタルキー アプリ

あなたのスマートフォンがクルマのキーになります。



▶デジタルキー*1*2*3*4

T-Connect スタンダード(22)

有料オプション

専用アプリ「デジタルキー」を使って、スマートフォンをクルマのキーの代わりにご利用いただくことができます。アプリを起動したスマートフォンを携帯していれば画面操作なしでロック/アンロック、エンジンスタータができ、所有するデジタルキーに対応したクルマが複数ある場合でも1台のスマートフォンだけで操作できます。また、デジタルキーは受け渡しができるので、ご家族やご友人とのクルマの貸し借りも容易に行なえます。

[CROSSOVER RS “Advanced”、CROSSOVER G “Advanced・Leather Package”、CROSSOVER G “Advanced” に標準装備]

 <p>デジタルキー</p>	<p><利用条件></p> <ul style="list-style-type: none"> ・T-Connect契約 ・TOYOTA/LEXUSの共通ID取得 ・「デジタルキー」の装備 ・オプションサービス「デジタルキー」の契約 (初度登録日から3年間無料) ・スマートフォンアプリ「デジタルキー」のインストール 	<p><インストール></p> 
---	--	--

※デジタルキーが利用できない状況に備えて、常にクルマのキーも携帯いただくことを推奨いたします。

●デジタルキー対応のスマートフォンは限られます。動作確認済みスマートフォンは右記QRコードからご確認いただけます。



* 1. ご利用には T-Connect 契約、TOYOTA/LEXUS の共通 ID の取得が必要です。初度登録日から 3 年間無料（以降有料オプションサービス）となります。詳しくは P147 をご覧ください。 * 2. スマートキーで動作する一部機能はデジタルキーに対応していません。 * 3. 最大 4 台の車両のデジタルキーを 1 台のスマートフォンに登録できます。ただし、お使いの機種によって、車両に 4 台同時接続できない場合があります。1 台の車両に対し、最大 6 本（オーナーキー 1 本、シェアキー 5 本）のデジタルキーを発行できます。 * 4. その他デジタルキーをご利用にあたっての操作方法や注意事項は、デジタルキー Web サイトをご確認ください（https://toyota.jp/digital_key）。



moviLinkアイコン



QRコード (moviLinkのダウンロードはこちら)

大事な予定に遅れないようにサポート。

▶スケジュール連携

スマートフォンアプリ「moviLink」*1を介して、普段お使いのスケジュールアプリ*2とクルマが連携。カレンダーにいつも通りに予定と場所を登録し、moviLinkを開くと、自動で予定の場所までの移動時間（おでかけプラン）を作成してくれます。出発時刻が近づいてくると、自動で道路の混雑状況を確認して最新の出発時刻を教えてくれる機能や、おでかけプランを車載ナビと連携することで簡単に目的地を設定できる機能*3などをご用意。スムーズな移動をサポートします。

※イメージは開発中のもので、アプリアップデートにより変更となる場合があります。

*1. スマートフォンアプリ「moviLink」のインストールが必要です。スケジュール連携機能のご利用には、TOYOTA/LEXUSの共通IDの取得が必要です。 *2. Google カレンダー、iOS カレンダー、TimeTree カレンダー、Outlook カレンダーが対象となります。 *3. 車載ナビのおでかけプラン連携のご利用にはT-Connectスタンダード(22)契約とコネクティッドナビのオプション契約が必要です(初度登録日から5年間無料。6年目以降有料)。また、「My TOYOTA+」でのドライバー登録が必要です。 ◆"moviLink"はトヨタ自動車(株)の登録商標です。



事故や急病時、あおり運転で困ったときでも安心です。

▶ヘルプネット（エアバッグ連動タイプ）＊1

T-Connect スタンダード (22)

T-Connect エントリー (22)

万が一のとき、ヘルプネットボタンを押すだけでヘルプネットセンターのオペレーターにつながります。今いる場所がどこか分からなくても、車両位置情報に基づいて迅速に緊急車両を手配。さらに、あおり運転などのトラブルのときにも状況に応じて警察へ通報します。また、エアバッグ作動時には自動でオペレーターに接続。ドクターヘリ等の早期出動判断＊2を行うD-Call Net[®]にも対応しています。

＊1. ご利用には手動保守点検が必要です。 ＊2. ドクターヘリは、いつでも必ず出動するものではありません。場所、時間帯、天候などによって出動できない場合があります。 ＊3. ご期待に添えない場合があります。 あらかじめご了承ください。 ◆“ヘルプネット[®]”は株式会社日本緊急通報サービスの登録商標です。 ◆“D-Call Net[®]”は認定NPO法人救急ヘリ病院ネットワーク（HEM-Net）の登録商標です。

主なサービス内容



レストラン、
駐車場など
のご案内



ロードアシスト24
への取り次ぎ



夜間・休日
診療機関
のご案内

いつでも専任のオペレーターが対応します。

▶オペレーターサービス

T-Connect スタンダード (22)

有料オプション

24時間365日、専任のオペレーターが丁寧にサポートします＊3。行ってみたい場所の名称が曖昧なときも、ご希望に沿った目的地を検索し、ナビに送信します。

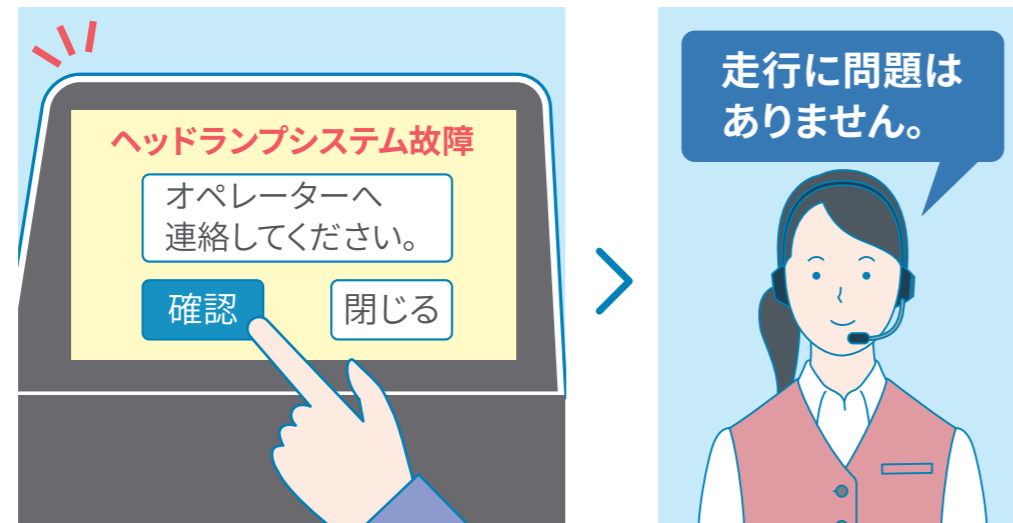

※イメージです。

警告灯が出たら、すぐにアドバイスをお伝えします。

eケア（走行アドバイス） *1*2*3

T-Connect スタンダード (22)

T-Connect エントリー (22)

警告灯が点灯すると、ディスプレイオーディオ画面よりeケアコールセンターに接続*4でき、走行を続けられるかの判断など、適切なアドバイスが24時間365日受けられます。eケアコールセンターでの対応内容は、あらかじめ登録している販売店（リモートメンテナンス店）にも連携され、点検や修理などをご案内させていただきます場合があります。*5

*1. サービスのご利用にはリモートメンテナンス店の登録が必要です。また、利用開始操作の翌日よりご利用いただけます。詳しくは、販売店におたずねください。*2. 販売店での対応は営業時間内に限ります。*3. 車両にOBD（On-Board Diagnostics）II通信を行う機器を接続している場合、正しくサービスが行えない場合があります。*4. ディスプレイオーディオ装着車[T-Connectスタンダード(22)]に対応。ディスプレイオーディオレス車[T-Connectエントリー(22)]はMy TOYOTA+アプリからeケアコールセンターに接続いただけます。*5. すべての警告灯点灯時に実施するものではありません。走行に支障が出る可能性が高いものに限ります。

●:設定 ×:設定なし

車両ディスプレイオーディオ設定		T-Connect		
		ディスプレイオーディオ (コネクティッドナビ対応) Plus	ディスプレイオーディオ (コネクティッドナビ対応)	ディスプレイオーディオレス
DCM (車両専用通信機)		●	●	●
T-Connectサービスプラン*1		T-Connect スタンダード (22)	T-Connect スタンダード (22)	T-Connect エントリー (22)
コネクティッドナビ*1*2*3 有料オプション	グルメ情報(口コミ点数、営業時間表示など)	●	●	×
	提携駐車場 情報(満空、料金表示など)	●	●	×
エージェント(音声対話サービス<起動ワード対応>)		●	●	×
車内Wi-Fi®	有料オプション	●	●	×
Webサイトの閲覧*4		●	×	×
My TOYOTA+ <専用スマートフォンアプリ>		●	●	●
マイカーサーチ		●	●	●
リモート確認/リモート操作		●	●	●
カーファインダー		●	●	●
うっかり通知		●	●	●
アラーム通知		●	●	●
マイカー始動通知		●	●	●
eケア(ヘルスチェックレポート)		●	●	● スマートフォンのみ
マイカーログ		●	●	●
リモートスタート(アプリ) *5*6		●	●	●
マイセッティング		●	●	×
デジタルキー *7 <専用スマートフォンアプリ対応>		●	●	×
ヘルプネット(エアバッグ連動タイプ)		●	●	●
オペレーターサービス *5*6*8		●	●	×
eケア(走行アドバイス)		●	●	●
スケジューラ連携/ディスプレイオーディオとの連携		●	●	×

※価格は全て消費税を含む価格です。

新車登録 1年 2年 初回車検 3年 4年 2回目車検 5年 6年

T-Connect 基本サービス *1

- T-Connect スタンダード (22)
- T-Connect エントリー (22)

初度登録日から 5年間 無料

6年目以降 330円/月

初度登録日から 5年間 無料

6年目以降 880円/月

初度登録日から 3年間 無料

4年目以降 550円/月

有料オプション

●コネクティッドナビ *1*2*3
ディスプレイオーディオ装着車

●デジタルキー *7

●車内Wi-Fi®

【新車ご注文時お申込み限定】

●リモートスタート(アプリ)
・オペレーターサービス 5年パック / 3年パック *5*8

●オペレーターサービス *6*8

●リモートスタート(アプリ) *6

月額プラン 1,100円/月

5年パック 初度登録日から5年間 30,250円

オペレーターサービス 330円/月

3年パック 初度登録日から3年間 18,150円

リモートスタート(アプリ) 220円/月

オペレーターサービス 330円/月

リモートスタート(アプリ) 220円/月

月額プラン 330円/月

月額プラン 220円/月

P131 Photo^⑫：

CROSSOVER RS“Advanced”（2.4Lターボハイブリッド車）。ボディカラーのブラック〈227〉×プレシャスメタル〈1L5〉〔2ZA〕はメーカーオプション。内装色はブラック/イエローブラウン。デジタルインナーミラーはメーカーオプション。ドライバーサポートパッケージ2、リヤサポートパッケージはメーカーパッケージオプション。 ■写真は機能説明のために各ランプを点灯したものです。実際の走行状態を示すものではありません。 ■画面はハメ込み合成です。

P132 ▶コネクティッドナビ+車載ナビ

▶低反射ガラスパネル高精細HDディスプレイ

P133 ▶コネクティッドナビ

▶低反射ガラスパネル高精細HDディスプレイ

■画面はハメ込み合成です。

P146-147

*1.初度登録日から5年間無料でご利用いただけます（6年目以降有料）。 *2.ディスプレイオーディオ（コネクティッドナビ対応）装着車は、無料利用期間終了後に継続契約されない場合、ナビゲーション機能をご利用いただけません。 *3.ディスプレイオーディオ（コネクティッドナビ対応）Plus装着車は、無料利用期間終了後に継続契約されない場合でも車載ナビ機能をご利用いただけます。 *4.車載ディスプレイでWebサイトの閲覧表示が可能です。 *5.新車ご注文時限定のリモートスタート（アプリ）とオペレーターサービスをセットにした長期パックをご用意しています。 *6.リモートスタート（アプリ）、オペレーターサービスは、単品でのご利用も可能です。（ただし、新車注文時は申込みできませんので、T-Connect利用開始かつ共通IDと連携後、My TOYOTA+、My TOYOTA（WEB）、車載機からお申込みください。） *7.本機能のご利用には、デジタルキーの装備と共に、デジタルキーのオプションサービス〈初度登録日から3年間は無料〉に加入が必要となります。 *8.コネクティッドナビご利用時のみ、お申し込みいただけます。

■画面は全てハメ込み合成です。また画面はイメージで実際とは異なる場合があります。

■本カタログに掲載の画面や地図などはカタログ用に合成されたものです。また、商品の色につきましては撮影および表示画面の関係で実際の色と異なって見える場合があります。

◆Bluetooth®は、Bluetooth SIG, Inc.の商標です。 ◆Apple CarPlayは、米国その他の国で登録されたApple Inc.の商標です。 ◆Android Auto™は、Google LLCの商標です。 ◆Wi-Fi®・Miracast®は、Wi-Fi Allianceの登録商標です。

WIDE SELECTION

価格・グレード・カラー



Photo (前列の左から1台目、3~6台目) : CROSSOVER RS (2.4Lターボハイブリッド車)。ボディカラーは左から順にブラック〈227〉×プレシャスホワイトパール〈090〉 [2XW]、ブラック〈227〉×プレシャススレイ〈5C4〉 [2YA]、ブラック〈227〉×エモーションナルレッドII〈3U5〉 [2YZ]、ブラック〈227〉×プレシャスメタル〈1L5〉 [2ZA]、ブラック〈227〉×プレシャスシルバー〈1J6〉 [2ZB]。

Photo (後列の6台と前列の左から2台目) : CROSSOVER G (2.5Lハイブリッド車)。ボディカラーは前列の左から2台目がブラック〈227〉×プレシャスブロンズ〈4Y6〉 [2XZ]、後列の左から順にプレシャスホワイトパール〈090〉、プレシャスシルバー〈1J6〉、プレシャスメタル〈1L5〉、ブラック〈202〉、エモーションナルレッドII〈3U5〉、プレシャスブロンズ〈4Y6〉。

■ブラック〈202〉を除くすべてのボディカラーはメーカーオプション。

CROSSOVER RS“Advanced”



ブラック/イエローブラウン

ハイブリッド車 E-Four Advanced	
メーカー希望小売価格 * 1 (消費税抜き)	6,400,000 円 (5,818,182 円)
北海道地区メーカー希望 小売価格 * 2 (消費税抜き)	6,409,900 円 (5,827,182 円)

全長	4,930mm
全幅	1,840mm
全高	1,540mm
燃費	WLTCモード：15.7km/L
総排気量	2.393L

Photo (スタイリング) : CROSSOVER RS“Advanced” (2.4Lターボハイブリッド車)。ボディカラーのブラック〈227〉×プレシャスレイ〈5C4〉 [2YA] <165,000円>はメーカーオプション。 Photo (インテリア) : CROSSOVER RS“Advanced” (2.4Lターボハイブリッド車)。内装色はブラック/イエローブラウン。

*1. 沖縄地区は価格が異なります。 *2. 北海道地区の価格には寒冷地仕様が含まれます。 ■価格はメーカー希望小売価格<(消費税10%込み)>'22年7月現在のもの>で参考価格です。価格は販売店が独自に定めていますので、詳しくは各販売店におたずねください。 ■価格はタイヤパンク応急修理キット付の価格です。 ■価格にはオプション価格は含まれていません。 ■保険料、税金(除く消費税)、登録料などの諸費用は別途申し受けます。 ■写真は機能説明のために各ランプを点灯したものです。実際の走行状態を示すものではありません。 ■写真は機能説明のためにボディの一部を切断したカットモデルです。 ■画面はハメ込み合成です。 ■自動車リサイクル法の施行により、リサイクル料金が別途必要となります。 ■燃料消費率は定められた試験条件のもとでの値です。お客様の使用環境(気象、渋滞等)や運転方法(急発進、エアコン使用等)に応じて燃料消費率は異なります。 ■WLTCモードは、市街地、郊外、高速道路の各走行モードを平均的な使用時間配分で構成した国際的な走行モードです。市街地モードは、信号や渋滞等の影響を受ける比較的低速な走行を想定し、郊外モードは、信号や渋滞等の影響をあまり受けない走行を想定、高速道路モードは、高速道路等での走行を想定しています。

CROSSOVER RS



ブラック/イエローブラウン

	ハイブリッド車 E-Four Advanced
メーカー希望小売価格 * 1 (消費税抜き)	6,050,000 円 (5,500,000 円)
北海道地区メーカー希望 小売価格 * 2 (消費税抜き)	6,059,900 円 (5,509,000 円)

全長	4,930mm
全幅	1,840mm
全高	1,540mm
燃費	WLTCモード：15.7km/L
総排気量	2.393L

Photo (スタイリング) : CROSSOVER RS (2.4Lターボハイブリッド車)。ボディカラーのブラック〈227〉×エモーションナルレッドII〈3U5〉 [2YZ] <165,000円>はメーカーオプション。 Photo (インテリア) : CROSSOVER RS (2.4Lターボハイブリッド車)。内装色はブラック/イエローブラウン。

*1. 沖縄地区は価格が異なります。 *2. 北海道地区の価格には寒冷地仕様が含まれます。 ■価格はメーカー希望小売価格<(消費税10%込み)>'22年7月現在のもの>で参考価格です。価格は販売店が独自に定めていますので、詳しくは各販売店におたずねください。 ■価格はタイヤパンク応急修理キット付の価格です。 ■価格にはオプション価格は含まれていません。 ■保険料、税金(除く消費税)、登録料などの諸費用は別途申し受けます。 ■写真は機能説明のために各ランプを点灯したものです。実際の走行状態を示すものではありません。 ■写真は機能説明のためにボディの一部を切断したカットモデルです。 ■画面はハメ込み合成です。 ■自動車リサイクル法の施行により、リサイクル料金が別途必要となります。 ■燃料消費率は定められた試験条件のもとでの値です。お客様の使用環境(気象、渋滞等)や運転方法(急発進、エアコン使用等)に応じて燃料消費率は異なります。 ■WLTCモードは、市街地、郊外、高速道路の各走行モードを平均的な使用時間配分で構成した国際的な走行モードです。市街地モードは、信号や渋滞等の影響を受ける比較的低速な走行を想定し、郊外モードは、信号や渋滞等の影響をあまり受けない走行を想定、高速道路モードは、高速道路等での走行を想定しています。

CROSSOVER G“Advanced・Leather Package”



フロマーージュ



ブラック/ダークチェスナット



ブラック

ハイブリッド車 E-Four	
メーカー希望小売価格 * 1 (消費税抜き)	5,700,000 円 (5,181,818 円)
北海道地区メーカー希望 小売価格 * 2 (消費税抜き)	5,709,900 円 (5,190,818 円)

全長	4,930mm
全幅	1,840mm
全高	1,540mm
燃費	WLTCモード：22.4km/L
総排気量	2.487L

Photo (スタイリング) : CROSSOVER G“Advanced・Leather Package” (2.5Lハイブリッド車)。ボディカラーのプレシャスブロンズ〈4Y6〉<55,000円>はメーカーオプション。 Photo (インテリア・上) : CROSSOVER G“Advanced・Leather Package” (2.5Lハイブリッド車)。内装色のフロマーージュは設定色 (ご注文時に指定が必要です。指定がない場合はブラックになります)。 Photo (インテリア・中) : CROSSOVER G“Advanced・Leather Package” (2.5Lハイブリッド車)。内装色のブラック/ダークチェスナットは設定色 (ご注文時に指定が必要です。指定がない場合はブラックになります)。 Photo (インテリア・下) : CROSSOVER G“Advanced・Leather Package” (2.5Lハイブリッド車)。内装色はブラック。

*1. 沖縄地区は価格が異なります。 *2. 北海道地区の価格には寒冷地仕様が含まれます。 ■価格はメーカー希望小売価格<(消費税10%込み)>'22年7月現在のもの>で参考価格です。価格は販売店が独自に定めていますので、詳しくは各販売店におたずねください。 ■価格はタイヤパンク応急修理キット付の価格です。 ■価格にはオプション価格は含まれていません。 ■保険料、税金 (除く消費税)、登録料などの諸費用は別途申し受けます。 ■写真は機能説明のために各ランプを点灯したものです。実際の走行状態を示すものではありません。 ■写真は機能説明のためにボディの一部を切断したカットモデルです。 ■画面はハメ込み合成です。 ■自動車リサイクル法の施行により、リサイクル料金が別途必要となります。 ■燃料消費率は定められた試験条件のもとでの値です。お客様の使用環境 (気象、渋滞等) や運転方法 (急発進、エアコン使用等) に応じて燃料消費率は異なります。 ■WLTCモードは、市街地、郊外、高速道路の各走行モードを平均的な使用時間配分で構成した国際的な走行モードです。市街地モードは、信号や渋滞等の影響を受ける比較的低速な走行を想定し、郊外モードは、信号や渋滞等の影響をあまり受けない走行を想定、高速道路モードは、高速道路等での走行を想定しています。

CROSSOVER G“Advanced”



ブラック

ハイブリッド車 E-Four	
メーカー希望小売価格 * 1 (消費税抜き)	5,100,000 円 (4,636,364 円)
北海道地区メーカー希望 小売価格 * 2 (消費税抜き)	5,109,900 円 (4,645,364 円)

全長	4,930mm
全幅	1,840mm
全高	1,540mm
燃費	WLTCモード：22.4km/L
総排気量	2.487L

Photo (スタイリング) : CROSSOVER G“Advanced” (2.5Lハイブリッド車)。ボディカラーのプレシャスメタル<1L5> <55,000円>はメーカーオプション。 Photo (インテリア) : CROSSOVER G“Advanced” (2.5Lハイブリッド車)。内装色はブラック。
 *1. 沖縄地区は価格が異なります。 *2. 北海道地区の価格には寒冷地仕様が含まれます。 ■価格はメーカー希望小売価格<(消費税10%込み)>'22年7月現在のもの>で参考価格です。価格は販売店が独自に定めていますので、詳しくは各販売店におたずねください。 ■価格はタイヤパンク応急修理キット付の価格です。 ■価格にはオプション価格は含まれていません。 ■保険料、税金(除く消費税)、登録料などの諸費用は別途申し受けます。 ■写真は機能説明のために各ランプを点灯したものです。実際の走行状態を示すものではありません。 ■写真は機能説明のためにボディの一部を切断したカットモデルです。 ■画面はハメ込み合成です。 ■自動車リサイクル法の施行により、リサイクル料金が別途必要となります。 ■燃料消費率は定められた試験条件のもとでの値です。お客様の使用環境(気象、渋滞等)や運転方法(急発進、エアコン使用等)に応じて燃料消費率は異なります。 ■WLTCモードは、市街地、郊外、高速道路の各走行モードを平均的な使用時間配分で構成した国際的な走行モードです。市街地モードは、信号や渋滞等の影響を受ける比較的低速な走行を想定し、郊外モードは、信号や渋滞等の影響をあまり受けない走行を想定、高速道路モードは、高速道路等での走行を想定しています。

CROSSOVER G“Leather Package”



フロマージュ



ブラック/ダークチェスナット



ブラック

ハイブリッド車 E-Four	
メーカー希望小売価格 * 1 (消費税抜き)	5,400,000 円 (4,909,091 円)
北海道地区メーカー希望 小売価格 * 2 (消費税抜き)	5,409,900 円 (4,918,091 円)

全長	4,930mm
全幅	1,840mm
全高	1,540mm
燃費	WLTCモード：22.4km/L
総排気量	2.487L

Photo (スタイリング) : CROSSOVER G“Leather Package” (2.5Lハイブリッド車)。ボディカラーのブラック <227> ×プレシャスメタル <1L5> [2ZA] <165,000円>はメーカーオプション。 Photo (インテリア・上) : CROSSOVER G“Leather Package” (2.5Lハイブリッド車)。内装色のフロマージュは設定色 (ご注文時に指定が必要です。指定がない場合はブラックになります)。 Photo (インテリア・中) : CROSSOVER G“Leather Package” (2.5Lハイブリッド車)。内装色のブラック/ダークチェスナットは設定色 (ご注文時に指定が必要です。指定がない場合はブラックになります)。 Photo (インテリア・下) : CROSSOVER G“Leather Package” (2.5Lハイブリッド車)。内装色はブラック。

*1. 沖縄地区は価格が異なります。 *2. 北海道地区の価格には寒冷地仕様が含まれます。 ■価格はメーカー希望小売価格<(消費税10%込み)>'22年7月現在のもの>で参考価格です。価格は販売店が独自に定めていますので、詳しくは各販売店におたずねください。 ■価格はタイヤパンク応急修理キット付の価格です。 ■価格にはオプション価格は含まれていません。 ■保険料、税金 (除く消費税)、登録料などの諸費用は別途申し受けます。 ■写真は機能説明のために各ランプを点灯したものです。実際の走行状態を示すものではありません。 ■写真は機能説明のためにボディの一部を切断したカットモデルです。 ■画面はハメ込み合成です。 ■自動車リサイクル法の施行により、リサイクル料金が別途必要となります。 ■燃料消費率は定められた試験条件のもとでの値です。お客様の使用環境 (気象、渋滞等) や運転方法 (急発進、エアコン使用等) に応じて燃料消費率は異なります。 ■WLTCモードは、市街地、郊外、高速道路の各走行モードを平均的な使用時間配分で構成した国際的な走行モードです。市街地モードは、信号や渋滞等の影響を受ける比較的低速な走行を想定し、郊外モードは、信号や渋滞等の影響をあまり受けない走行を想定、高速道路モードは、高速道路等での走行を想定しています。

CROSSOVER G



ブラック

ハイブリッド車 E-Four	
メーカー希望小売価格 * 1 (消費税抜き)	4,750,000 円 (4,318,182 円)
北海道地区メーカー希望 小売価格 * 2 (消費税抜き)	4,759,900 円 (4,327,182 円)

全長	4,930mm
全幅	1,840mm
全高	1,540mm
燃費	WLTCモード：22.4km/L
総排気量	2.487L

Photo (スタイリング) : CROSSOVER G (2.5Lハイブリッド車)。ボディカラーのブラック〈227〉×プレシャスホワイトパール〈090〉 [2XW] <165,000円>はメーカーオプション。 Photo (インテリア) : CROSSOVER G (2.5Lハイブリッド車)。内装色はブラック。
 *1. 沖縄地区は価格が異なります。 *2. 北海道地区の価格には寒冷地仕様が含まれます。 ■価格はメーカー希望小売価格<(消費税10%込み)>'22年7月現在のもの>で参考価格です。価格は販売店が独自に定めていますので、詳しくは各販売店におたずねください。 ■価格はタイヤパンク応急修理キット付の価格です。 ■価格にはオプション価格は含まれていません。 ■保険料、税金(除く消費税)、登録料などの諸費用は別途申し受けます。 ■写真は機能説明のために各ランプを点灯したものです。実際の走行状態を示すものではありません。 ■写真は機能説明のためにボディの一部を切断したカットモデルです。 ■画面はハメ込み合成です。 ■自動車リサイクル法の施行により、リサイクル料金が別途必要となります。 ■燃料消費率は定められた試験条件のもとでの値です。お客様の使用環境(気象、渋滞等)や運転方法(急発進、エアコン使用等)に応じて燃料消費率は異なります。 ■WLTCモードは、市街地、郊外、高速道路の各走行モードを平均的な使用時間配分で構成した国際的な走行モードです。市街地モードは、信号や渋滞等の影響を受ける比較的低速な走行を想定し、郊外モードは、信号や渋滞等の影響をあまり受けない走行を想定、高速道路モードは、高速道路等での走行を想定しています。

CROSSOVER X



ブラック

ハイブリッド車 E-Four	
メーカー希望小売価格 * 1 (消費税抜き)	4,350,000 円 (3,954,545 円)
北海道地区メーカー希望 小売価格 * 2 (消費税抜き)	4,359,900 円 (3,963,545 円)

全長	4,930mm
全幅	1,840mm
全高	1,540mm
燃費	WLTCモード：22.4km/L
総排気量	2.487L

Photo (スタイリング) : CROSSOVER X (2.5Lハイブリッド車)。ボディカラーはブラック (202)。 Photo (インテリア) : CROSSOVER X (2.5Lハイブリッド車)。内装色はブラック。

*1. 沖縄地区は価格が異なります。 *2. 北海道地区の価格には寒冷地仕様が含まれます。 ■価格はメーカー希望小売価格 (消費税10%込み) '22年7月現在のもの>で参考価格です。価格は販売店が独自に定めていますので、詳しくは各販売店におたずねください。 ■価格はタイヤパンク応急修理キット付の価格です。 ■価格にはオプション価格は含まれていません。 ■保険料、税金 (除く消費税)、登録料などの諸費用は別途申し受けます。 ■写真は機能説明のために各ランプを点灯したものです。実際の走行状態を示すものではありません。 ■写真は機能説明のためにボディの一部を切断したカットモデルです。 ■画面はハメ込み合成です。 ■自動車リサイクル法の施行により、リサイクル料金が別途必要となります。 ■燃料消費率は定められた試験条件のもとでの値です。お客様の使用環境 (気象、渋滞等) や運転方法 (急発進、エアコン使用等) に応じて燃料消費率は異なります。 ■WLTCモードは、市街地、郊外、高速道路の各走行モードを平均的な使用時間配分で構成した国際的な走行モードです。市街地モードは、信号や渋滞等の影響を受ける比較的低速な走行を想定し、郊外モードは、信号や渋滞等の影響をあまり受けない走行を想定、高速道路モードは、高速道路等での走行を想定しています。



MOTION

華やかでエモーショナルなカラー



LUX

洗練されたラグジュアリー



SHOW

シンプルかつスマートな上質さ



TRUST

品のある佇まい

▶カラーコーディネーション

MOTION、LUX、SHOW、TRUSTという4つの世界観の中で、ボディカラーと内装色の組み合わせをご用意しています。

■MOTION、LUX、SHOW、TRUSTはグレード名称ではありません。

ボディカラー (バイトーン)



ブラック〈227〉×プレシャスホワイトパール
〈090〉 [2XW] *1



ブラック〈227〉×プレシャスブロンズ
〈4Y6〉 [2XZ] *1



ブラック〈227〉×プレシャスレイ〈5C4〉
[2YA] *1



ブラック〈227〉×エモーショナルレッドII
〈3U5〉 [2YZ] *1



ブラック〈227〉×プレシャスメタル〈1L5〉
[2ZA] *1



ブラック〈227〉×プレシャスシルバー
〈1J6〉 [2ZB] *1

*1. ブラック〈227〉×プレシャスホワイトパール〈090〉 [2XW]、ブラック〈227〉×プレシャスブロンズ〈4Y6〉 [2XZ]、ブラック〈227〉×プレシャスレイ〈5C4〉 [2YA]、ブラック〈227〉×エモーショナルレッドII〈3U5〉 [2YZ]、ブラック〈227〉×プレシャスメタル〈1L5〉 [2ZA]、ブラック〈227〉×プレシャスシルバー〈1J6〉 [2ZB] はメーカーオプション<165,000円(消費税抜き150,000円)>となります。 ■価格はメーカー希望小売価格<(消費税10%込み)'22年7月現在のもの>で参考価格です。価格は販売店が独自に定めていますので、詳しくは各販売店におたずねください。 ■「メーカーオプション」はご注文時に申し受けます。メーカーの工場では装着するため、ご注文後はお受けできませんのでご了承ください。

ボディカラー（モノトーン）



プレシャスホワイトパール〈090〉*1



プレシャスシルバー〈1J6〉*1



プレシャスメタル〈1L5〉*1



ブラック〈202〉



エモーショナルレッドII〈3U5〉*1



プレシャスブロンズ〈4Y6〉*1

*1. プレシャスホワイトパール〈090〉、プレシャスシルバー〈1J6〉、プレシャスメタル〈1L5〉、エモーショナルレッドII〈3U5〉、プレシャスブロンズ〈4Y6〉はメーカーオプション<55,000円（消費税抜き50,000円）>となります。 ■価格はメーカー希望小売価格<（消費税10%込み）'22年7月現在のもの>で参考価格です。価格は販売店が独自に定めていますので、詳しくは各販売店におたずねください。 ■「メーカーオプション」はご注文時に申し受けます。メーカーの工場では装着するため、ご注文後はお受けできませんのでご了承ください。

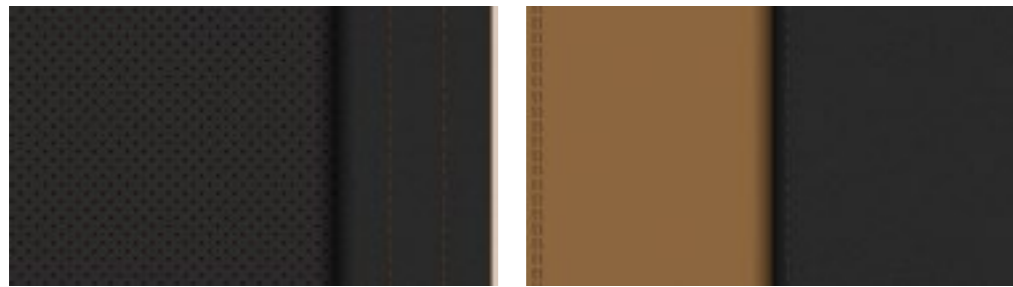

[CROSSOVER RS“Advanced”] 内装色：ブラック/イエローブラウン シート表皮：本革



[CROSSOVER RS] 内装色：ブラック/イエローブラウン シート表皮：本革

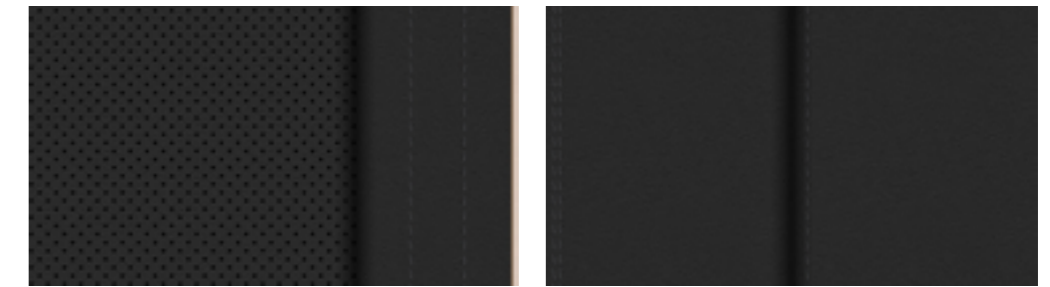

[CROSSOVER G“Advanced • Leather Package”] 内装色：ブラック シート表皮：本革



[CROSSOVER G“Advanced • Leather Package”] 内装色：ブラック/ダークチェスナット シート表皮：本革



[CROSSOVER G“Advanced • Leather Package”] 内装色：フロマージュ シート表皮：本革

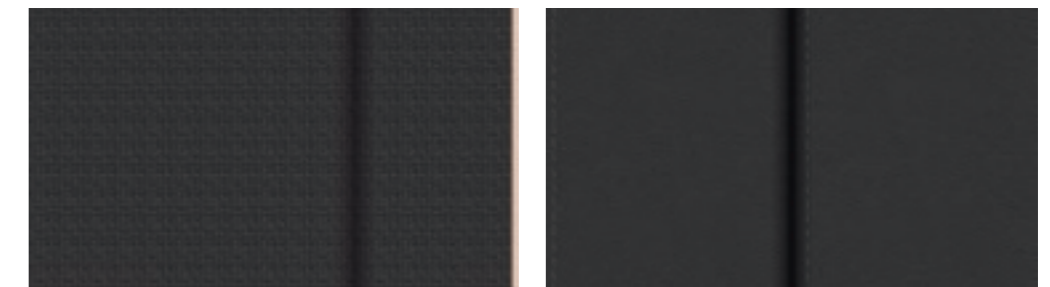

[CROSSOVER G“Advanced”] 内装色：ブラック シート表皮：上級ファブリック+合成皮革



[CROSSOVER G“Leather Package”] 内装色：ブラック シート表皮：本革



[CROSSOVER G“Leather Package”] 内装色：ブラック/ダークチェスナット シート表皮：本革



[CROSSOVER G“Leather Package”] 内装色：フロマージュ シート表皮：本革

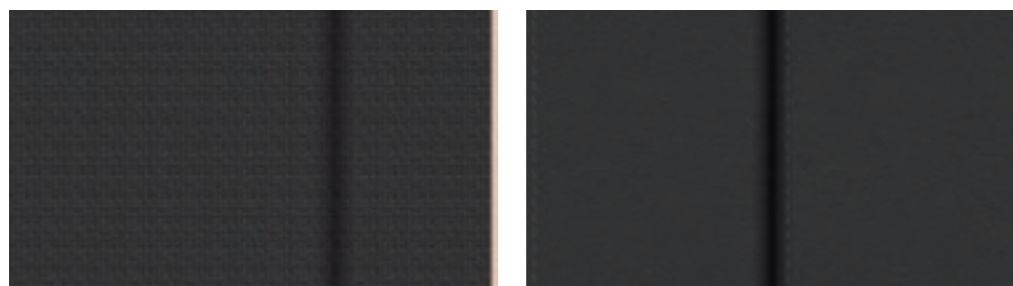

[CROSSOVER G] 内装色：ブラック シート表皮：上級ファブリック+合成皮革

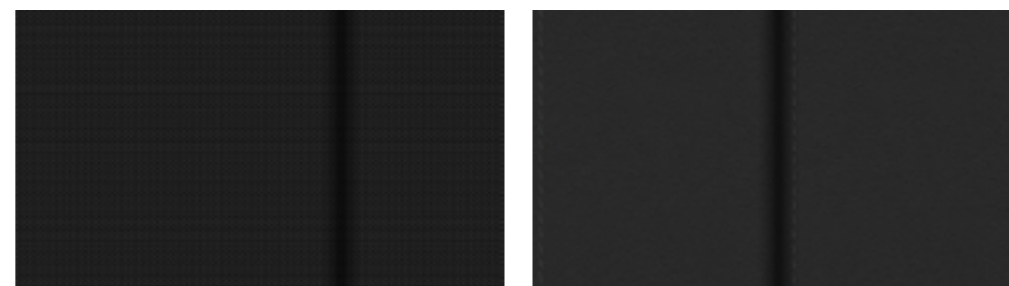













[CROSSOVER X] 内装色：ブラック シート表皮：ファブリック+合成皮革



内外配色一覧表

		標準設定		設定あり（ご注文時にご指定ください）		CROSSOVER		CROSSOVER		CROSSOVER		
		“Advanced”	RS	“Advanced・Leather Package”	“Advanced”	“Leather Package”		G	X			
シート表皮		本革	本革	本革		上級ファブリック +合成皮革	本革		上級ファブリック +合成皮革	ファブリック +合成皮革		
内装色		ブラック/イエ ローブラウン	ブラック/イエ ローブラウン	ブラック	ブラック/ ダークチェ スナット	フロマー ジュ	ブラック	ブラック	ブラック/ ダークチェ スナット	フロマー ジュ	ブラック	ブラック
ボディカラー (バイトーン)	ブラック<227>×プレシャスホワイトパール<090> [2XW]	*1										
	ブラック<227>×プレシャスメタル<1L5> [2ZA]	*1										
	ブラック<227>×プレシャスシルバー<1J6> [2ZB]	*1										
	ブラック<227>×エモーショナルレッドII<3U5> [2YZ]	*1										
	ブラック<227>×プレシャスブロンズ<4Y6> [2XZ]	*1										
	ブラック<227>×プレシャスレイ<5C4> [2YA]	*1										
ボディカラー (モントーン)	プレシャスホワイトパール<090>	*2										
	プレシャスメタル<1L5>	*2										
	プレシャスシルバー<1J6>	*2										
	ブラック<202>											
	エモーショナルレッドII<3U5>	*2										
	プレシャスブロンズ<4Y6>	*2										

*1. ブラック <227> × プレシャスホワイトパール <090> [2XW]、ブラック <227> × プレシャスメタル <1L5> [2ZA]、ブラック <227> × プレシャスシルバー <1J6> [2ZB]、ブラック <227> × エモーショナルレッドII <3U5> [2YZ]、ブラック <227> × プレシャスブロンズ <4Y6> [2XZ]、ブラック <227> × プレシャスレイ <5C4> [2YA] はメーカーオプション<165,000円（消費税抜き150,000円）>となります。 *2. プレシャスホワイトパール <090>、プレシャスメタル <1L5>、プレシャスシルバー <1J6>、エモーショナルレッドII <3U5>、プレシャスブロンズ <4Y6> はメーカーオプション<55,000円（消費税抜き50,000円）>となります。 ■価格はメーカー希望小売価格<（消費税10%込み）'22年7月現在のもの>で参考価格です。価格は販売店が独自に定めていますので、詳しくは各販売店におたずねください。 ■「メーカーオプション」「設定あり」はご注文時に申し受けます。メーカーの工場では装着するため、ご注文後はお受けできませんのでご了承ください。

	CROSSOVER RS		CROSSOVER G		CROSSOVER X
	“Advanced”	“Advanced・Leather Package”	“Advanced”	“Leather Package”	
アルミホイール (センター オーナメント付)	 21 インチ (切削光輝+ブラック塗装)	 21 インチ ノイズリダクション (ダークプレミアムメタリック塗 装)	 19 インチ (切削光輝+ブラック塗装)	 21 インチ ノイズリダクション (ダークプレミアムメタリック塗 装)	 19 インチ (切削光輝+ブラック塗装)
エクステリア	 ■車名エンブレム (リヤ/ 漆黒メッキ)	 ■グリルシャッター		 ■車名エンブレム (リヤ/ クローム)	
ヘッドランプ	 4 眼 LED ヘッドランプ+ LED クリアランスランプ (センターランプ点灯機能&おむかえ照明機能付) /LED デイライト (センターランプ点灯機能付) + LED フロントターンランプ+ヘッドランプクリーナー	 Bi-Beam LED ヘッドランプ+ LED クリアランスランプ (センターラ ンプ点灯機能&おむかえ照明機能 付) /LED デイライト (センターラ ンプ点灯機能付) + LED フロント ターンランプ	 4 眼 LED ヘッドランプ+ LED クリ アランスランプ (センターランプ 点灯機能&おむかえ照明機能付) / LED デイライト (センターランプ 点灯機能付) + LED フロントター ンランプ+ヘッドランプクリー ナー	 Bi-Beam LED ヘッドランプ+ LED クリアランスランプ (センターラ ンプ点灯機能&おむかえ照明機能付) /LED デイライト (センターランプ 点灯機能付) + LED フロントターンランプ	

	CROSSOVER RS		“Advanced・Leather Package”	“Advanced”	“Leather Package”	CROSSOVER G	CROSSOVER X
	“Advanced”						
ステアリング ホイール	 本革巻き（ヒーター / パドルシフト付）	 本革巻き（ヒーター付）	 本革巻き	 本革巻き（ヒーター付）	 本革巻き		
シート表皮	 本革（ブラック / イエローブラウン）	 本革（ブラック） 本革（ブラック / ダークチェスナット※設定色） 本革（フロマージュ※設定色）	 上級ファブリック+合成皮革（ブラック）	 本革（ブラック） 本革（ブラック / ダークチェスナット※設定色） 本革（フロマージュ※設定色）	 上級ファブリック+合成皮革（ブラック）	 ファブリック+合成皮革（ブラック）	
シート	 助手席肩口パワースイッチあり ■写真は CROSSOVER RS（2.4L ターボハイブリッド車）。		 助手席肩口パワースイッチなし	 助手席肩口パワースイッチあり		 助手席肩口パワースイッチなし ■写真は CROSSOVER X（2.5L ハイブリッド車）。	

	CROSSOVER RS		CROSSOVER G			CROSSOVER X
	“Advanced”		“Advanced・Leather Package”	“Advanced”	“Leather Package”	
ディスプレイ			 <p>12.3 インチ HD ディスプレイ ■写真は CROSSOVER RS (2.4L ターボハイブリッド車)。</p>			 <p>ディスプレイオーディオレス</p>
ドライブレコーダー	—		 <p>前後方</p>			—

日々のドライブをサポートする安心パッケージ。

▶ドライバーサポートパッケージ1



パノラミックビューモニター（床下透過表示機能付）



パーキングサポートブレーキ（後方歩行者）



ブラインドスポットモニター [BSM]
/後方車両への接近警報

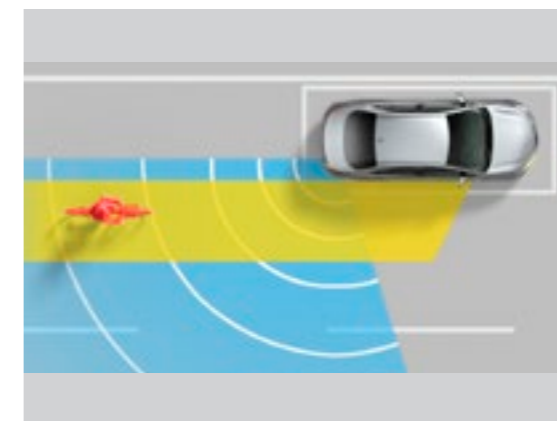

安心降車アシスト [SEA]

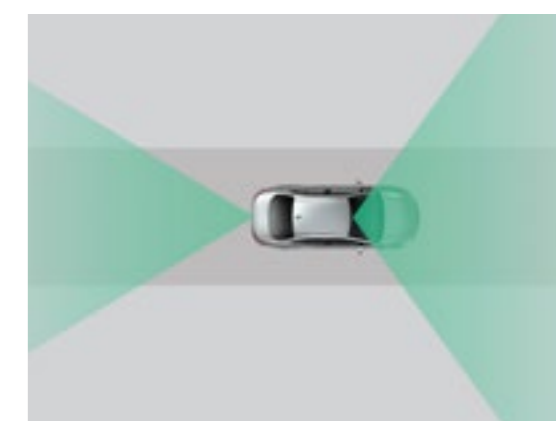

ドライブレコーダー（前後方）



パーキングサポートブレーキ（後方接近車両）

- ・カメラ洗浄機能（パノラミックビューモニター用カメラ）
- ・LEDサイドターンランプ付オート電動格納式リモコンカラードドアミラー（ヒーター付/運転席側ワイドビュー+リバース連動機能&足元照明+パノラミックビューモニターカメラ〈赤外線投光器付〉）

■グレードによって、装備の設定が異なります。詳しくは主要装備一覧表をご覧ください。

日々のドライブをサポートする安心パッケージ。

▶ドライバーサポートパッケージ2



パノラミックビューモニター（床下透過表示機能付）



パーキングサポートブレーキ（後方歩行者）

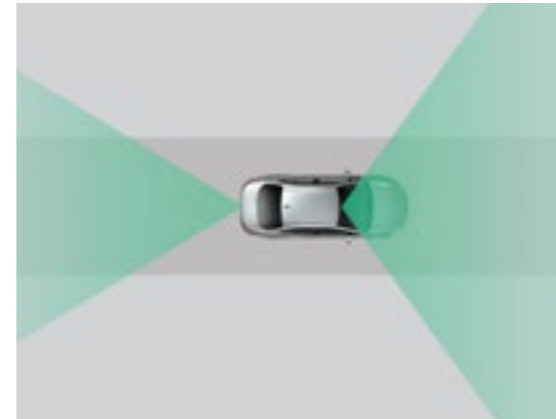

ドライブレコーダー（前後方）



レーンチェンジアシスト [LCA]



トヨタ チームメイト アドバンスドライブ（渋滞時支援）

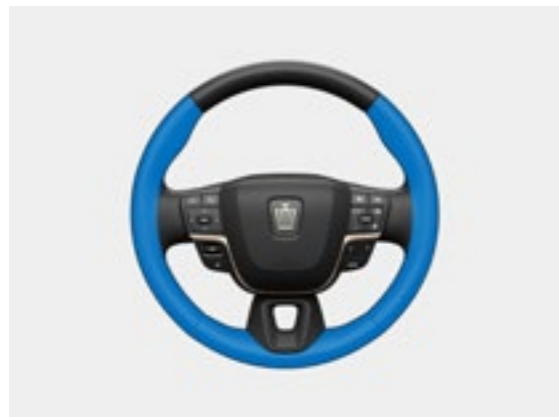

本革巻き3本スポークステアリングホイール（ステアリングヒーター+タッチセンサー付）

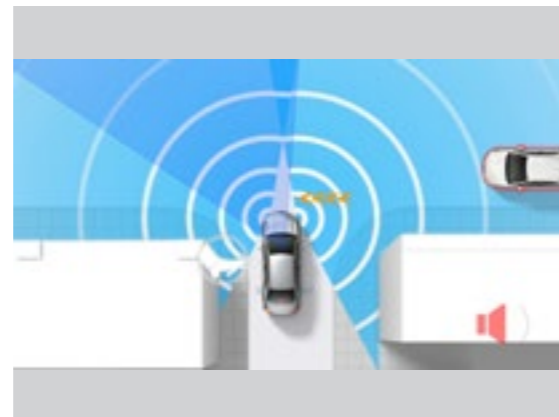

フロントクロストラフィックアラート [FCTA]



トヨタ チームメイト アドバンスパーク（リモート機能付）+パーキングサポートブレーキ（周囲静止物）



緊急時操舵支援（アクティブ操舵機能付）

・カメラ洗浄機能（パノラミックビューモニター用カメラ）

・LEDサイドターンランプ付オート電動格納式リモコンカラードドアミラー（ヒーター付/運転席側ワイドビュー+リバース連動機能&足元照明+パノラミックビューモニターカメラ〈赤外線投光器付〉）

■グレードによって、装備の設定が異なります。詳しくは主要装備一覧表をご覧ください。

後席でのひと時を、さらに快適に。

▶リヤサポートパッケージ



イルミネーテッドエントリーシステム
(リヤ足元LED照明)



イルミネーテッドエントリーシステム
(フロント・リヤインサイドドアハンドルLED照明)



電動式リヤサンシェード



3席独立温度コントロールフルオート
エアコン (オールオート機能付・S-FLOW：1席/前席集中モード付)



40/20/40分割リクライニングリヤ
パワーシート



上下調整式フロントヘッドレスト
(助手席可倒式) & シートアシスト
グリップ (運転席・助手席)



リヤセンターアームレスト (カップ
ホルダー+トランクスルー機能
+ボックス+各種コントロールス
イッチ付) & リヤオーディオコン
トロール



後席シートヒーター (3段階温度設
定)

P157 カラーコーディネーション

Photo（左上）：CROSSOVER RS“Advanced”（2.4Lターボハイブリッド車）。ボディカラーのブラック〈227〉×プレシヤスレイ〈5C4〉〔2YA〕はメーカーオプション。内装色はブラック/イエローブラウン。

Photo（右上）：CROSSOVER G“Advanced・Leather Package”（2.5Lハイブリッド車）。ボディカラーのプレシヤスブロンズ〈4Y6〉はメーカーオプション。内装色のフロマージュは設定色（ご注文時に指定が必要です。指定がない場合はブラックになります）。

Photo（左下）：CROSSOVER G“Leather Package”（2.5Lハイブリッド車）。ボディカラーのブラック〈227〉×プレシヤスメタル〈1L5〉〔2ZA〕はメーカーオプション。内装色のブラック/ダークチェスナットは設定色（ご注文時に指定が必要です。指定がない場合はブラックになります）。

Photo（右下）：CROSSOVER X（2.5Lハイブリッド車）。ボディカラーはブラック〈202〉。内装色はブラック。

P158-161 ボディカラー / 内外配色一覧表

■写真（P158）のブラック〈227〉×プレシヤスブロンズ〈4Y6〉〔2XZ〕はCROSSOVER G（2.5Lハイブリッド車）。その他のカラーはCROSSOVER RS（2.4Lターボハイブリッド車）。写真（P159）はCROSSOVER G（2.5Lハイブリッド車）。 ■ボディカラーおよび内装色は撮影および表示画面の関係で実際の色とは異なって見えることがあります。また、実車においてもご覧になる環境（屋内外、光の角度等）により、ボディカラーや内装色の見え方は異なります。

P166 ドライバーサポートパッケージ2

■写真は機能説明のために各ランプを点灯したものです。実際の走行状態を示すものではありません。

主要装備一覧表 外装・メカニズム

■ 標準装備
 ■ メーカーオプション(ご注文時に申し受けます)
 ■ メーカーパッケージオプション(ご注文時に申し受けます)
 ■ 販売店装着オプション

		“Advanced”	CROSSOVER RS	“Advanced・ Leather Package”	“Advanced”	“Leather Package”	CROSSOVER G	CROSSOVER X
		2.4Lターボハイブリッド車			2.5Lハイブリッド車			
外装・メカニズム	225/45R21タイヤ&21×7½Jノイズリダクションアルミホイール(ダークプレミアムメタリック塗装)&センターオーナメント *1							
	225/45R21タイヤ&21×7½Jアルミホイール(切削光輝+ブラック塗装)&センターオーナメント *1							
	225/55R19タイヤ&19×7Jアルミホイール(切削光輝+ブラック塗装)&センターオーナメント *1							
	225/60R18タイヤ&18×7Jアルミホイール(シルバー塗装)&センターオーナメント		-104,500円(消費税抜き-95,000円)		-27,500円(消費税抜き-25,000円)		-27,500円(消費税抜き-25,000円)	
	スペアタイヤ(応急用 T165/80 R17) *2*3*4		14,300円(消費税抜き13,000円)				14,300円(消費税抜き13,000円)	
エクステリア	グリルシャッター							
	車名エンブレム(リヤ)		漆黒メッキ			クローム		
	ドアウィンドウフレームモールディング&シルバードアベルトモールディング(SUS)				*5			
	サイドガーニッシュ(ブラック)							
	サイドガーニッシュ(プレシャスシルバー)				*6			*7
	サイドガーニッシュ(プレシャスホワイトパール)				*8			*9
	アウトサイドドアハンドル(カラード)				*10			
マイコン制御チルト&スライド電動ムーンルーフ(挟み込み防止機能+パワーOFF後作動機能付)		110,000円(消費税抜き100,000円)						
メカニズム・制御	NAVI・AI-AVS							
	EVドライブモード							
	ドライブモードセレクト	SPORT S+/SPORT S/NORMAL/COMFORT/ECO/CUSTOM						
	キックダウンスイッチ	SPORT/NORMAL/ECO						

全車標準装備 ●フロントバンパー ●リヤバンパー ●ベンチレーテッドディスクブレーキ(フロント・リヤ) ●ECB(電子制御ブレーキシステム) ●VDIM[EBD付ABS&VSC&TRC&EPS] ●DRS ●タイヤパンク応急修理キット*4 ●エキゾーストテールパイプ ●ハイブリッドシンボルマーク ●フードサイレンサー ●ダッシュサイレンサー(室内・エンジンルーム) ●電動パーキングブレーキ&ブレーキホールド など

- *1. タイヤとボディの隙間が狭くタイヤチェーンを装着することができませんのであらかじめご了承ください。
- *2. スペアタイヤとジャッキ、ジャッキハンドル、ホイールボルトレンチ、ガイドピン、ホイールボルトソケットはセットでメーカーオプション。
- *3. スペアタイヤと販売店装着オプションのジャッキ、ジャッキハンドル、ホイールボルトレンチ、ガイドピン、ホイールボルトソケットは同時装着できません。
- *4. スペアタイヤを選択した場合、タイヤパンク応急修理キットは非装着となり、デッキボードがローボードからハイボードに変更となります。
- *5. ボディカラーがバイトーンの場合、ドアベルトモールディングはシルバーからブラックとなります。
- *6. 販売店装着オプションのサイドガーニッシュ(プレシャスシルバー)は、ボディカラーがブラック<227>×プレシャスシルバー<1J6>[2ZB]またはプレシャスシルバー<1J6>の場合、装着できます。
- *7. 販売店装着オプションのサイドガーニッシュ(プレシャスシルバー)は、ボディカラーがプレシャスシルバー<1J6>の場合、装着できます。
- *8. 販売店装着オプションのサイドガーニッシュ(プレシャスホワイトパール)は、ボディカラーがブラック<227>×プレシャスホワイトパール<090>[2XW]またはプレシャスホワイトパール<090>の場合、装着できます。
- *9. 販売店装着オプションのサイドガーニッシュ(プレシャスホワイトパール)は、ボディカラーがプレシャスホワイトパール<090>の場合、装着できます。
- *10. ボディカラーがバイトーンの場合、アウトサイドドアハンドルはカラードからメッキとなります。

■「メーカーオプション」「メーカーパッケージオプション」はご注文時に申し受けます。メーカーの工場では装着するため、ご注文後はお受けできませんのでご了承ください。 ■価格はメーカー希望小売価格<(消費税10%込み)>'22年7月現在のもの>で参考価格です。価格は販売店が独自に定めていますので、詳しくは各販売店におたずねください。

主要装備一覧表 安全装備・ドライビングサポート

■ 標準装備
 ■ メーカーオプション(ご注文時に申し受けます)
 ■ メーカーパッケージオプション(ご注文時に申し受けます)
 ■ 販売店装着オプション

		“Advanced”	CROSSOVER RS	“Advanced・ Leather Package”	“Advanced”	“Leather Package”	CROSSOVER G	CROSSOVER X
		2.4Lターボハイブリッド車			2.5Lハイブリッド車			
予 防 安 全	安全装備・ドライビングサポート							
	プリクラッシュセーフティ(歩行者[昼夜]・自転車運転者[昼夜]・自動二輪車[昼] 検知機能付衝突回避支援タイプ/ミリ波レーダー+単眼カメラ方式)							
	緊急時操舵支援(アクティブ操舵機能付)+フロントクロストラフィックアラート [FCTA]+レーンチェンジアシスト[LCA]		★B					
	レーンレーシングアシスト[LTA]+レーンディパーチャーアラート[LDA]							
	Toyota Safety Sense							
	レーダークルーズコントロール							
	アダプティブハイビームシステム[AHS]							
	オートマチックハイビーム[AHB]							
	ロードサインアシスト[RSA]							
	ドライバー異常時対応システム							
	プロアクティブドライビングアシスト[PDA]							
	発進遅れ告知機能[TMN]							
	ブラインドスポットモニター [BSM]/後方車両への接近警報 +安心降車アシスト[SEA]						★A	*11
	パーキングサポートブレーキ(前後方静止物)	*12						
パーキングサポートブレーキ(後方接近車両)	*12					★A	*11	
ドライブレコーダー(前後方)		★B				★A		
プラスサポート(急アクセル時加速抑制)								
ITS Connect		27,500円(消費税抜き 25,000円)		27,500円(消費税抜き25,000円)			*11	

※★の装備はメーカーパッケージオプションに含まれる装備です(★A: ドライバーサポートパッケージ1、★B: ドライバーサポートパッケージ2、★C: リヤサポートパッケージ)。

*11. パーキングサポートブレーキ(後方接近車両)、パーキングサポートブレーキ(後方歩行者)、パノラミックビューモニター(床下透過表示機能付)、ディスプレイオーディオ(コネクティッドナビ対応)、ブラインドスポットモニター [BSM]/後方車両への接近警報+安心降車アシスト[SEA]、ITS Connectはセットでメーカーオプション。

*12. 字光式ナンバープレートは装着できません。

■「メーカーオプション」「メーカーパッケージオプション」はご注文時に申し受けます。メーカーの工場では装着するため、ご注文後はお受けできませんのでご了承ください。 ■価格はメーカー希望小売価格<(消費税10%込み)>'22年7月現在のもの>で参考価格です。価格は販売店が独自に定めていますので、詳しくは各販売店におたずねください。

標準装備
 メーカーオプション(ご注文時に申し受けます)
 メーカーパッケージオプション(ご注文時に申し受けます)
 販売店装着オプション

			“Advanced”	CROSSOVER RS	“Advanced・ Leather Package”	“Advanced”	“Leather Package”	CROSSOVER G	CROSSOVER X
			2.4Lターボハイブリッド車			2.5Lハイブリッド車			
駐車・走行支援	トヨタ	アドバンストパーク(リモート機能付) +							
	チーム	パーキングサポートブレーキ(周囲静止物)	*12	★B *13					
	メイト	アドバンストドライブ(渋滞時支援)		★B					
		パーキングサポートブレーキ(後方歩行者)	*12	★B			★A		*11
		パノラミックビューモニター(床下透過表示機能付)	*12	★B *14			★A *14*15		*11*15
	バックガイドモニター	*12	*14			*14			

※★の装備はメーカーパッケージオプションに含まれる装備です(★A:ドライバーサポートパッケージ1、★B:ドライバーサポートパッケージ2、★C:リヤサポートパッケージ)。

- *11. パーキングサポートブレーキ(後方接近車両)、パーキングサポートブレーキ(後方歩行者)、パノラミックビューモニター(床下透過表示機能付)、ディスプレイオーディオ(コネクティッドナビ対応)、ブラインドスポットモニター [BSM]/後方車両への接近警報+安心降車アシスト [SEA]、ITS Connectはセットでメーカーオプション。
- *12. 字光式ナンバープレートは装着できません。
- *13. アドバンストパーク(リモート機能付)を選択した場合、補助確認装置は非装着となり、ドアミラーはカメラ付となります。
- *14. パノラミックビューモニターを選択した場合、標準装備のバックガイドモニターはパノラミックビューモニターに変更となります。
- *15. パノラミックビューモニターを選択した場合、補助確認装置は非装着となり、ドアミラーはカメラ付となります。

■「メーカーオプション」「メーカーパッケージオプション」はご注文時に申し受けます。メーカーの工場では装着するため、ご注文後はお受けできませんのでご了承ください。 ■価格はメーカー希望小売価格<(消費税10%込み)>'22年7月現在のもの>で参考価格です。価格は販売店が独自に定めていますので、詳しくは各販売店におたずねください。

主要装備一覧表 安全装備・ドライビングサポート

標準装備
 メーカーオプション(ご注文時に申し受けます)
 メーカーパッケージオプション(ご注文時に申し受けます)
 販売店装着オプション

		“Advanced”	CROSSOVER RS	“Advanced・ Leather Package”	“Advanced”	“Leather Package”	CROSSOVER G	CROSSOVER X
		2.4Lターボハイブリッド車			2.5Lハイブリッド車			
視界	4眼LEDヘッドランプ(オートレベリング機能付)+LEDクリアランスランプ(センターランプ点灯機能&おむかえ照明機能付)/LEDデイルイト(センターランプ点灯機能付)+LEDフロントターンランプ+ヘッドランプクリーナー							
	Bi-Beam LEDヘッドランプ+LEDクリアランスランプ(センターランプ点灯機能&おむかえ照明機能付)/LEDデイルイト(センターランプ点灯機能付)+LEDフロントターンランプ							
	リヤフォグランプ		11,000円(消費税抜き10,000円)			11,000円(消費税抜き10,000円)		
	LEDサイドターンランプ付 オート電動格納式 リモコンカラードドアミラー		補助確認装置付			補助確認装置付		補助確認装置付
	LEDサイドターンランプ付 オート電動格納式 リモコンカラードドアミラー (ヒーター付/運転席側 ワイドビュー)		補助確認装置付	★B*13			★A*15	*11*15
	デジタル インナーミラー		44,000円(消費税抜き40,000円)			44,000円(消費税抜き40,000円)		
	自動防眩 防眩							
	フロントオートワイパー(雨滴感応式)							
	ウォッシャー連動時間調整式フロント間欠ワイパー(車速感応式)							
	カメラ洗浄機能		パノラミックビューモニター用カメラ *17	★B			★A	*11
		デジタルインナーミラー用カメラ *17						

全車標準装備 ●車両接近通報装置 ●SRSエアバッグシステム(運転席・助手席エアバッグ+運転席ニーエアバッグ+前席サイドエアバッグ+前後席カーテンシールドエアバッグ) ●ポップアップフード(予防連携機能付)*12 ●LEDリヤコンビネーションランプ ●緊急ブレーキシグナル ●ドライブスタートコントロール ●ヒルスタートアシストコントロール ●コンライト(ライト自動点灯・消灯システム/ランプオートカットシステム) ●上下調整式リヤヘッドレスト ●ELR付3点式フロントシートベルト(プリテンショナー&フォースリミッター機構&テンションリデューサー&予防連携機能付) ●ELR付3点式リヤシートベルト(左右席プリテンショナー&フォースリミッター機構&予防連携機能付) ●アジャスタブルシートベルトアンカー(運転席・助手席) ●全席シートベルト非着用警告灯(点滅式)+リマインダー(警告音) ●汎用ISOFIX対応チャイルドシート固定専用バー+トップテザーアンカー(後左右席)*18 ●チャイルドプロテクター(リヤドア) ●LEDハイマウントストップランプ ●LEDライセンスプレートランプ ●ウインドシールドグリーンガラス(遮音・UVカット機能) ●フロントドアグリーンガラス(スーパーUVカット&IRカット&撥水機能付) ●リヤドア・リヤクォーター・バックウインドグリーンガラス(UVカット機能付ソフトプライバシーガラス) ●リヤウインドウデフォグガー など

※★の装備はメーカーパッケージオプションに含まれる装備です(★A:ドライバーサポートパッケージ1、★B:ドライバーサポートパッケージ2、★C:リヤサポートパッケージ)。

- *11. パーキングサポートブレーキ(後方接近車両)、パーキングサポートブレーキ(後方歩行者)、パノラミックビューモニター(床下透過表示機能付)、ディスプレイオーディオ(コネクティッドナビ対応)、ブラインドスポットモニター[BSM]/後方車両への接近警報+安心降車アシスト[SEA]、ITS Connectはセットでメーカーオプション。
- *12. 字光式ナンバープレートは装着できません。
- *13. アドバンストパーク(リモート機能付)を選択した場合、補助確認装置は非装着となり、ドアミラーはカメラ付となります。
- *15. パノラミックビューモニターを選択した場合、補助確認装置は非装着となり、ドアミラーはカメラ付となります。
- *16. リヤフォグランプは寒冷地仕様を選択した場合のみ装着できます。
- *17. パノラミックビューモニター用カメラはパノラミックビューモニター(床下透過表示機能付)選択時に、デジタルインナーミラー用カメラはデジタルインナーミラー選択時に同時装着となります。
- *18. チャイルドシートは汎用ISOFIX対応チャイルドシート(新保安基準適合)のみ使用できます。それ以外のチャイルドシートは、シートベルトでの装着となります。詳しくは販売店におたずねください。

■「メーカーオプション」「メーカーパッケージオプション」はご注文時に申し受けます。メーカーの工場では装着するため、ご注文後はお受けできませんのでご了承ください。 ■価格はメーカー希望小売価格<(消費税10%込み)>'22年7月現在のもの>で参考価格です。価格は販売店が独自に定めていますので、詳しくは各販売店におたずねください。

主要装備一覧表 操作性

■ 標準装備
 ■ メーカーオプション(ご注文時に申し受けます)
 ■ メーカーパッケージオプション(ご注文時に申し受けます)
 ■ 販売店装着オプション

		“Advanced”	CROSSOVER RS	“Advanced・ Leather Package”	“Advanced”	“Leather Package”	CROSSOVER G	CROSSOVER X
		2.4Lターボハイブリッド車			2.5Lハイブリッド車			
操作性								
計器盤	カラーヘッドアップディスプレイ							
	AT油温ウォーニング							
ステアリング・シフト	本革巻き3本スポーク ステアリングホイール							
	＋ステアリングヒーター付							
	＋ステアリングヒーター＋タッチセンサー付			★B *19				
	チルト&テレスコピック ステアリング							
	電動(オートチルトアウェイ&リターン機能付) マニュアル							
本革シフトノブ								
	エレクトロシフトマチック		Mモード					
ドア	＋パドルシフト							
	スマートエントリー& スタートシステム							
	全ドア (スマートキー×2) *20							
	フロントドア&ラゲージドア							
	デジタルキー		*21					
電動式リヤサンシェード	ハンズフリーパワートランクリッド(挟み込み防止機能付)							
	イージークローザー(ラゲージドア&リヤドア)							
	★C							

全車標準装備 ●12.3インチTFTカラーメーター＋マルチインフォメーションディスプレイ(メーター照度コントロール付) ●ハイブリッドシステムインジケータ ●デジタルクロック ●ステアリングスイッチ(マルチインフォメーションディスプレイ・レーダークルーズコントロール・レーン
 トレーシングアシスト・オーディオ・音声認識・ハンズフリー) ●電動パワーステアリング(車速感応型) ●シフトポジションインジケータ ●全ドアワンタッチ式パワーウィンドウ(挟み込み防止機能＋キーOFF後作動機能付) ●車速感応オートパワードアロック(キー閉じ込み防止機能＋
 衝撃感知ドアロック解除システム付) ●電気式ラゲージ&フューエルリッドオープナー ●キー置き忘れ防止ブザー など

※★の装備はメーカーパッケージオプションに含まれる装備です(★A: ドライバーサポートパッケージ1、★B: ドライバーサポートパッケージ2、★C: リヤサポートパッケージ)。

*19. アドバンスドドライブ(渋滞時支援)を選択した場合、ドライバーモニターカメラが装着されます。

*20. 植込み型心臓ペースメーカー等の機器をご使用の方は、電波によりそれらの機器に影響を及ぼすおそれがありますので、車両に搭載された発信機から約22cm以内に植込み型心臓ペースメーカー等の機器を近づけないようにしてください。電波発信を停止することもできますので、販売店にご相談ください。

*21. デジタルキーはT-Connect基本サービスとデジタルキーオプションサービスへの加入で3年間無料。その後は550円/月(税込)の有料オプションサービスとなります。ご利用には別途デジタルキーアプリのインストールが必要です。

■「メーカーオプション」「メーカーパッケージオプション」はご注文時に申し受けます。メーカーの工場では装着するため、ご注文後はお受けできませんのでご了承ください。 ■価格はメーカー希望小売価格<(消費税10%込み)>'22年7月現在のもの>で参考価格です。価格は販売店が独自に定めていますので、詳しくは各販売店におたずねください。 ■スマートエントリーは、株式会社ユーシンの商標です。

■ 標準装備
 ■ メーカーオプション(ご注文時に申し受けます)
 ■ メーカーパッケージオプション(ご注文時に申し受けます)
 ■ 販売店装着オプション

“Advanced”	CROSSOVER RS	“Advanced・ Leather Package”	“Advanced”	“Leather Package”	CROSSOVER G	CROSSOVER X
2.4Lターボハイブリッド車			2.5Lハイブリッド車			

内装・快適性						
シート	シート表皮	本革 *22				
		上級ファブリック+合成皮革				
		ファブリック+合成皮革				
	除電スタビライジングプラスシート(運転席)					
	シートヒーター(3段階温度設定)	前席				
		後席	★C			
	前席シートベンチレーション					
	フロントシート	運転席8ウェイパワー(前後スライド・リクライニング・シート上下・チルトアジャスター)&助手席4ウェイパワー(前後スライド・リクライニング)				
		運転席8ウェイパワー(前後スライド・リクライニング・シート上下・チルトアジャスター)&助手席4ウェイマニュアル(前後スライド・リクライニング)				
		運転席6ウェイマニュアル(前後スライド・リクライニング・シート上下)&助手席4ウェイマニュアル(前後スライド・リクライニング)				
	電動ランバーサポート(運転席)					
	助手席肩口パワーシートスイッチ(シートスライド&リクライニング)					
	リヤシート	パワー(40/20/40分割リクライニング)		★C		
		一体固定式				
	リヤセンターアームレスト(カップホルダー+トランクスルー機能付)		+ボックス+各種コントロールスイッチ	★C		
上下調整式フロントヘッドレスト						
	+助手席可倒式		★C			

※★の装備はメーカーパッケージオプションに含まれる装備です(★A:ドライバーサポートパッケージ1、★B:ドライバーサポートパッケージ2、★C:リヤサポートパッケージ)。

*22. 本革シートの一部には合成皮革を使用しています。

■「メーカーオプション」「メーカーパッケージオプション」はご注文時に申し受けます。メーカーの工場では装着するため、ご注文後はお受けできませんのでご了承ください。 ■価格はメーカー希望小売価格<(消費税10%込み)>'22年7月現在のもの>で参考価格です。価格は販売店が独自に定めていますので、詳しくは各販売店におたずねください。

主要装備一覧表 内装・快適性

標準装備
 メーカーオプション(ご注文時に申し受けます)
 メーカーパッケージオプション(ご注文時に申し受けます)
 販売店装着オプション

		“Advanced”	CROSSOVER RS	“Advanced・ Leather Package”	“Advanced”	“Leather Package”	CROSSOVER G	CROSSOVER X
		2.4Lターボハイブリッド車			2.5Lハイブリッド車			
シート	シートアシストグリップ	運転席・助手席 ★C						
	マルチホルダー *23							
	マイコンプリセットドライビングポジションシステム (ステアリング・シート・ドアミラー/2メモリー付)							
	パワーイージーアクセスシステム(運転席)	チルト・テレスコピック・シート			チルト・ テレスコピック	チルト・テレスコピック・ シート	チルト・ テレスコピック	
インテリア・空調・電源・照明・収納	インテリア加飾 ウォームスティール(ステアリングスイッチ周辺、センターコンソール、インストルメントパネル、パワーウインドウスイッチベゼル、運転席側各種スイッチ周辺、シートなど)							
	3席独立温度コントロールフルオートエアコン(オールオート機能付・S-FLOW:1席/前席集中モード付)	★C						
	左右独立温度コントロールフルオートエアコン(S-FLOW:前席集中モード付)	オールオート機能付	オールオート機能付	オールオート機能付		オールオート機能付		
	おくだけ充電(縦置き) *24							
	イルミネーテッド エントリースystem	リヤパーソナルランプ+フロント足元LED照明+おむかえ照明 +フロントカップホルダーLED照明 リヤ足元LED照明+インサイドドアハンドルLED照明 (フロント・リヤ)	★C					
デッキアンダートレイ		*4			*4	*4	*4	

全車標準装備 ●ナノイーX ●アクセサリコンセント(AC100V・1500W/非常時給電システム付/センターコンソール後部1個・ラゲージルーム右側1個) *25 ●アクセサリソケット(DC12V・120W/センターコンソールボックス内側1個) *26 ●充電用USB端子(Type-C/センターコンソール前部2個・後部2個・LED照明付) *27 ●ドアトリム&インストルメントパネルオーナメント表皮(合成皮革) ●インサイドドアハンドル(ロックノブ一体タイプ) ●ロングプルハンドル&ポケット ●ドアスカッププレート(フロントSUSプレート&車名ロゴ入り) ●クリーンエアフィルター(花粉脱臭タイプ) ●リヤヒーターダクト ●天井LED照明(ダウンライト照明付フロントパーソナルランプ[プッシュスイッチ式]×2、リヤ読書灯×2) ●LEDドアカーテシランプ(フロントドア・リヤドア) ●LEDラゲージルームランプ ●センターコンソールボックス(左右両開きタイプ) ●フロントカップホルダー(LED照明付) ●コンソール小物入れ ●グローブボックス(LED照明・キー付) ●ドアポケット&ボトルホルダー(フロント2本・リヤ1本) ●シートバックポケット(運転席・助手席) ●サンバイザー(バニティミラー・LED天井照明・チケットホルダー付) ●回転式アシストグリップ(フロント2・リヤ2/コートフック[リヤ]付) など

※★の装備はメーカーパッケージオプションに含まれる装備です(★A:ドライバーサポートパッケージ1、★B:ドライバーサポートパッケージ2、★C:リヤサポートパッケージ)。

- *4. スペアタイヤを選択した場合、タイヤパンク応急修理キットは非装着となり、デッキボードがローボードからハイボードに変更となります。
- *23. 設定について詳しくはACCESSORIES & AUDIO VISUAL & CUSTOMIZE CATALOGUEをご覧ください。
- *24. 植込み型心臓ペースメーカー等の医療用電気機器を装着されている方は、おくだけ充電のご使用にあたっては医師とよくご相談ください。充電操作が医療用電気機器に影響を与えるおそれがあります。
- *25. 合計1500W以下の電気製品をご使用ください。ただし、1500W以下の電気製品でも正常に作動しない場合があります。詳しくは販売店におたずねください。
- *26. 120W以下の電気製品をご使用ください。ただし、120W以下の電気製品でも正常に作動しない場合があります。詳しくは販売店におたずねください。
- *27. DC5V/3.0A(消費電力15W)の電源としてご使用ください。

■「メーカーオプション」「メーカーパッケージオプション」はご注文時に申し受けます。メーカーの工場では装着するため、ご注文後はお受けできませんのでご了承ください。 ■価格はメーカー希望小売価格<(消費税10%込み)>'22年7月現在のもの>で参考価格です。価格は販売店が独自に定めていますので、詳しくは各販売店におたずねください。 ■nanoe、ナノイー及びnanoeマークは、パナソニックホールディングス株式会社の商標です。 ■「おくだけ充電」、「おくだけ充電」ロゴは、株式会社NTTドコモの登録商標です。

■ 標準装備
 ■ メーカーオプション(ご注文時に申し受けます)
 ■ メーカーパッケージオプション(ご注文時に申し受けます)
 ■ 販売店装着オプション

	“Advanced”	CROSSOVER RS	“Advanced・ Leather Package”	“Advanced”	“Leather Package”	CROSSOVER G	CROSSOVER X
	2.4Lターボハイブリッド車			2.5Lハイブリッド車			
ナビ・オーディオ・コネクティッド	ディスプレイオーディオ(コネクティッドナビ対応) Plus*28 【ナビ】コネクティッドナビ対応(車載ナビ有)、FM多重VICS 【オーディオ・ビジュアル】12.3インチHDディスプレイ、AM/FMチューナー(ワイドFM対応)、TV(フルセグ)、USB入力(動画・音楽再生/給電)*29 【スマートフォン連携】Apple CarPlay対応、Android Auto™対応、Miracast®対応 【T-Connect】マイカーサーチ、ヘルプネット®、eケア、マイセッティングなど*30 【その他】Bluetooth®対応(ハンズフリー/オーディオ)、ETC2.0ユニット(VICS機能付)+光ビーコンユニット付*31*32	トヨタプレミアムサウンドシステム(10スピーカー/8chオーディオアンプ)					
	ディスプレイオーディオ(コネクティッドナビ対応)*28 【ナビ】コネクティッドナビ対応 【オーディオ・ビジュアル】12.3インチHDディスプレイ、AM/FMチューナー(ワイドFM対応)、TV(フルセグ)、USB入力(動画・音楽再生/給電)*29 【スマートフォン連携】Apple CarPlay対応、Android Auto™対応、Miracast®対応 【T-Connect】マイカーサーチ、ヘルプネット®、eケア、マイセッティングなど*30 【その他】Bluetooth®対応(ハンズフリー/オーディオ)、ETC2.0ユニット(VICS機能付)*31		6スピーカー				6スピーカー 375,100円 (消費税抜き 341,000円) *11
	ディスプレイオーディオレス 【T-Connect】マイカーサーチ、ヘルプネット®、リモートメンテナンスメールなど*30						6スピーカー
	リヤオーディオコントロール	★C					
	HDMI入力端子						
全車標準装備 ●DCM(専用通信機) ●シャークフィンアンテナ など							

※★の装備はメーカーパッケージオプションに含まれる装備です(★A: ドライバーサポートパッケージ1、★B: ドライバーサポートパッケージ2、★C: リヤサポートパッケージ)。

- *11. パーキングサポートブレーキ(後方接近車両)、パーキングサポートブレーキ(後方歩行者)、パノラミックビューモニター(床下透過表示機能付)、ディスプレイオーディオ(コネクティッドナビ対応)、ブラインドスポットモニター [BSM]/後方車両への接近警報+安心降車アシスト [SEA]、ITS Connectはセットでメーカーオプション。
- *28. CD・DVDデッキは搭載されていません。
- *29. スマートフォンの接続にはデータ通信可能なUSBケーブルが別途必要となります。また、一部ケーブルには対応できないものがあります。
- *30. ご利用には、T-Connectの契約が必要です。基本利用料は初度登録日から5年間無料、6年目以降は330円(消費税抜き300円)/月が必要です。
- *31. ETC2.0ユニットは、今後新たに追加されるサービスおよびシステム変更には対応できない場合があります。あらかじめご了承ください。ETC2.0ユニットは新しいセキュリティ規格に対応しています。また、別途セットアップ費用が必要となります。
- *32. 光ビーコンによる道路交通情報の表示に対応しています。

■「メーカーオプション」「メーカーパッケージオプション」はご注文時に申し受けます。メーカーの工場では装着するため、ご注文後はお受けできませんのでご了承ください。 ■価格はメーカー希望小売価格<(消費税10%込み)>'22年7月現在のもの>で参考価格です。価格は販売店が独自に定めていますので、詳しくは各販売店におたずねください。 ■“Bluetooth®”はBluetooth SIG, Inc.の商標です。 ■“Miracast®”は、Wi-Fi Allianceの登録商標です。 ■Apple CarPlayは、米国その他の国で登録されたApple Inc.の商標です。 ■Android Auto™は、Google LLCの商標です。 ■“ヘルプネット®”は株式会社 日本緊急通報サービスの登録商標です。

■ 標準装備
 ■ メーカーオプション(ご注文時に申し受けます)
 ■ メーカーパッケージオプション(ご注文時に申し受けます)
 ■ 販売店装着オプション

		“Advanced”	CROSSOVER RS	“Advanced・ Leather Package”	“Advanced”	“Leather Package”	CROSSOVER G	CROSSOVER X	
		2.4Lターボハイブリッド車			2.5Lハイブリッド車				
その他									
セキュリティ他	盗難防止システム(イモビライザーシステム+オートアラーム) [国土交通省認可品]								
	寒冷地仕様(ウインドシールドデアイサー・ミリ波融雪機能など)	*33	9,900円(消費税抜き9,000円)						
	工具	ジャッキ、ジャッキハンドル、ホイールボルトレンチ、ガイドピン、ホイールボルトソケット		*2				*2	
		ジャッキ、ジャッキハンドル、ホイールボルトレンチ、ガイドピン、ホイールボルトソケット		*3			*3		

- *2. スペアタイヤとジャッキ、ジャッキハンドル、ホイールボルトレンチ、ガイドピン、ホイールボルトソケットはセットでメーカーオプション。
- *3. スペアタイヤと販売店装着オプションのジャッキ、ジャッキハンドル、ホイールボルトレンチ、ガイドピン、ホイールボルトソケットは同時装着できません。
- *33. 寒冷地仕様は、寒冷地での使用を考慮して、装備の充実を図っております。なお、北海道地区には寒冷地仕様が全車標準装備となります。

■ 「メーカーオプション」「メーカーパッケージオプション」はご注文時に申し受けます。メーカーの工場では装着するため、ご注文後はお受けできませんのでご了承ください。
 ■ 価格はメーカー希望小売価格<(消費税10%込み)>'22年7月現在のもの>で参考価格です。価格は販売店が独自に定めていますので、詳しくは各販売店におたずねください。

主要装備一覧表 メーカーパッケージオプション

- 標準装備
- メーカーオプション(ご注文時に申し受けます)
- メーカーパッケージオプション(ご注文時に申し受けます)
- 販売店装着オプション

		“Advanced”	CROSSOVER RS	“Advanced・ Leather Package”	“Advanced”	“Leather Package”	CROSSOVER G	CROSSOVER X
		2.4Lターボハイブリッド車			2.5Lハイブリッド車			
メーカーパッケージオプション								補助確認装置付
★A ドライバーサポートパッケージ1 / ★B ドライバーサポートパッケージ2	LEDサイドターンランプ付オート電動格納式リモコンカラードドアミラー(ヒーター付/運転席側ワイドビュー)	+リバース連動機能&足元照明		補助確認装置付		補助確認装置付		
		+リバース連動機能&足元照明+パノラミックビューモニターカメラ(赤外線投光器付)		★B *13		★A *15	★A 179,300円 (消費税抜き163,000円) *14*15	*11 *15
		ブラインドスポットモニター[BSM]/後方車両への接近警報+安心降車アシスト[SEA]						*11
		パーキングサポートブレーキ(後方接近車両)	*12					*11 *15
		パノラミックビューモニター(床下透過表示機能付)	*12	★B 236,500円 (消費税抜き215,000円) *13*14				*11
		カメラ洗浄機能(パノラミックビューモニター用カメラ)	*17					
		パーキングサポートブレーキ(後方歩行者)	*12					
		ドライブレコーダー(前後方)						
		アドバンストパーク(リモート機能付)+パーキングサポートブレーキ(周囲静止物)	*12					
		アドバンストドライブ(渋滞時支援)						
	緊急時操舵支援(アクティブ操舵機能付)+フロントクロストラフィックアラート[FCTA]+レーンチェンジアシスト[LCA]							
	本革巻き3本スポークステアリングホイール(ステアリングヒーター+タッチセンサー付)	*19						

※★の装備はメーカーパッケージオプションに含まれる装備です(★A:ドライバーサポートパッケージ1、★B:ドライバーサポートパッケージ2、★C:リヤサポートパッケージ)。

*11. パーキングサポートブレーキ(後方接近車両)、パーキングサポートブレーキ(後方歩行者)、パノラミックビューモニター(床下透過表示機能付)、ディスプレイオーディオ(コネクティッドナビ対応)、ブラインドスポットモニター[BSM]/後方車両への接近警報+安心降車アシスト[SEA]、ITS Connectはセットでメーカーオプション。

*12. 字光式ナンバープレートは装着できません。

*13. アドバンストパーク(リモート機能付)を選択した場合、補助確認装置は非装着となり、ドアミラーはカメラ付となります。

*14. パノラミックビューモニターを選択した場合、標準装備のバックガイドモニターはパノラミックビューモニターに変更となります。

*15. パノラミックビューモニターを選択した場合、補助確認装置は非装着となり、ドアミラーはカメラ付となります。

*17. パノラミックビューモニター用カメラはパノラミックビューモニター(床下透過表示機能付)選択時に、デジタルインナーミラー用カメラはデジタルインナーミラー選択時に同時装着となります。

*19. アドバンストドライブ(渋滞時支援)を選択した場合、ドライバーモニターカメラが装着されます。

■「メーカーオプション」「メーカーパッケージオプション」はご注文時に申し受けます。メーカーの工場では装着するため、ご注文後はお受けできませんのでご了承ください。 ■価格はメーカー希望小売価格<(消費税10%込み)>'22年7月現在のもの>で参考価格です。価格は販売店が独自に定めていますので、詳しくは各販売店におたずねください。

- 標準装備
- メーカーオプション(ご注文時に申し受けます)
- メーカーパッケージオプション(ご注文時に申し受けます)
- 販売店装着オプション

	“Advanced”	CROSSOVER RS	“Advanced・ Leather Package”	“Advanced”	“Leather Package”	CROSSOVER G	CROSSOVER X
	2.4Lターボハイブリッド車			2.5Lハイブリッド車			
★C リヤサポート パッケージ	★C 279,400円 (消費税抜き 254,000円)						
電動式リヤサンシェード							
後席シートヒーター(3段階温度設定)							
40/20/40分割リクライニングリヤパワーシート							
リヤセンターアームレスト(カップホルダー+トランクスルー機能 +ボックス+各種コントロールスイッチ付)							
上下調整式フロントヘッドレスト(助手席可倒式)							
シートアシストグリップ(運転席・助手席)							
3席独立温度コントロールフルオートエアコン (オールオート機能付・S-FLOW:1席/前席集中モード付)							
イルミネーテッドエントリーシステム (リヤ足元LED照明+フロント・リヤインサイドドアハンドルLED照明)							
リヤオーディオコントロール							

※★の装備はメーカーパッケージオプションに含まれる装備です(★A:ドライバーサポートパッケージ1、★B:ドライバーサポートパッケージ2、★C:リヤサポートパッケージ)。

■「メーカーオプション」「メーカーパッケージオプション」はご注文時に申し受けます。メーカーの工場では装着するため、ご注文後はお受けできませんのでご了承ください。 ■価格はメーカー希望小売価格<(消費税10%込み)>'22年7月現在のもの>で参考価格です。価格は販売店が独自に定めていますので、詳しくは各販売店におたずねください。

トヨタ クラウン 主要諸元表

		2.4Lターボハイブリッド車			2.5L ハイブリッド車			
		4WD						
		“Advanced”	CROSSOVER RS	“Advanced・Leather Package”	“Advanced”	“Leather Package”	CROSSOVER G	CROSSOVER X
■車両型式・重量・性能								
車両型式		5AA-TZSH35-AETAT (F)	5AA-TZSH35-AETAT	6AA-AZSH35-AEXMB (I)	6AA-AZSH35-AEXMB (F)	6AA-AZSH35-AEXMB (L)	6AA-AZSH35-AEXMB	6AA-AZSH35-AEXBB
車両重量	kg	1,920 ※1※2※3	1,900 ※2※3	1,790	1,770 ※4	1,780	1,760 ※4	1,750 ※4
車両総重量	kg	2,195 ※1※2※3	2,175 ※2※3	2,065	2,045 ※4	2,055	2,035 ※4	2,025 ※4
最小回転半径	m	5.4						
燃料消費率 	km/L	15.7			22.4			
	市街地モード km/L	12.6			21.2			
	郊外モード km/L	15.8			23.8			
	高速道路モード km/L	17.6			22.1			
主要燃費改善対策		ハイブリッドシステム、アイドリングストップ装置、筒内直接噴射、可変バルブタイミング、電動パワーステアリング、充電制御			ハイブリッドシステム、アイドリングストップ装置、筒内直接噴射、可変バルブタイミング、電動パワーステアリング、充電制御、電気式無段変速機			
■寸法・定員								
全長	mm	4,930						
全幅	mm	1,840						
全高	mm	1,540						
ホイールベース	mm	2,850						
トレッド	mm	1,605/1,615 ※5			1,605/1,615	1,600/1,605	1,605/1,615	1,600/1,605
最低地上高 ※6	mm	145						
室内	mm	1,980/1,540/1,170 ※7			1,980/1,540/1,170			
乗車定員	名	5						
■エンジン								
型式		T24A-FTS			A25A-FXS			
総排気量	L	2.393			2.487			
種類		直列4気筒						
使用燃料		無鉛プレミアムガソリン			無鉛レギュラーガソリン			
内径×行程	mm	87.5×99.5			87.5×103.4			
最高出力<ネット>	kW (PS) /r.p.m.	200 (272) /6,000			137 (186) /6,000			
最大トルク<ネット>	N・m (kgf・m) /r.p.m.	460 (46.9) /2,000~3,000			221 (22.5) /3,600~5,200			
燃料供給装置		筒内直接+ポート燃料噴射装置 (D-4ST)			筒内直接+ポート燃料噴射装置 (D-4S)			
燃料タンク容量	L	55						

トヨタ クラウン 主要諸元表

	2.4Lターボハイブリッド車		2.5L ハイブリッド車			
	4WD					
	“Advanced”	CROSSOVER RS	“Advanced・Leather Package”	“Advanced”	“Leather Package”	CROSSOVER G CROSSOVER X
■走行装置・駆動方式						
サスペンション	フロント リヤ	マクファーソンストラット式コイルスプリング マルチリンク式コイルスプリング				
ブレーキ	フロント/リヤ 作動方式	ベンチレーテッドディスク/ベンチレーテッドディスク 油圧・回生ブレーキ協調式				
駆動方式	E-Four Advanced (電気式4輪駆動方式)		E-Four (電気式4輪駆動方式)			
■トランスミッション・変速比・減速比						
トランスミッション	Direct Shift-6AT		電気式無段変速機			
変速比(第1速/第2速/第3速/第4速/第5速/第6速/後退)	4.474/2.517/1.560/1.143/0.850/0.671/3.196		—			
減速比	3.329		3.605			
■フロントモーター						
型式	1ZM		3NM			
種類	交流同期電動機		交流同期電動機			
最高出力	kW (PS)	61 (82.9)	88 (119.6)			
最大トルク	N・m (kgf・m)	292 (29.8)	202 (20.6)			
■リヤモーター						
型式	1YM		4NM			
種類	交流同期電動機		交流同期電動機			
最高出力	kW (PS)	59 (80.2)	40 (54.4)			
最大トルク	N・m (kgf・m)	169 (17.2)	121 (12.3)			
■動力用主電池						
種類	ニッケル水素電池					
容量	Ah	5				

※1. リヤサポートパッケージを装着した場合、10kg増加します。 ※2. マイコン制御チルト&スライド電動ムーンルーフを装着した場合、20kg増加します。 ※3. 18インチ アルミホイールを装着した場合、20kg減少します。 ※4. 18インチ アルミホイールを装着した場合、10kg減少します。 ※5. 18インチアルミホイールを装着した場合、トレッド（フロント/リヤ）は1,600mm/1,605mmとなります。 ※6. 社内測定値 ※7. マイコン制御チルト&スライド電動ムーンルーフを装着した場合は、室内高は1,140mmとなります。

■燃料消費率は定められた試験条件のもとでの値です。お客様の使用環境（気象、渋滞等）や運転方法（急発進、エアコン使用等）に応じて燃料消費率は異なります。 ■WLTCモードは、市街地、郊外、高速道路の各走行モードを平均的な使用時間配分で構成した国際的な走行モードです。市街地モードは、信号や渋滞等の影響を受ける比較的低速な走行を想定し、郊外モードは、信号や渋滞等の影響をあまり受けない走行を想定、高速道路モードは高速道路等での走行を想定しています。

■エンジン出力表示にはネット値とグロス値があります。「グロス」はエンジン単体で測定したものであり、「ネット」とはエンジンを車両に搭載した状態とほぼ同条件で測定したものです。同じエンジンで測定した場合、「ネット」は「グロス」よりもガソリン自動車では約15%程度低い値（自工会調べ）となっています。

車両によっては自動車重量税などの軽減措置を受けることができます。詳しくはエコカー減税紹介ページ(<https://toyota.jp/ecocar/about1/>)をご確認、または販売店におたずねください。

■“CROWN”“Toyota Teammate”“TOYOTA SAFETY SENSE”“T-Connect”“TNGA”“E-Four”“TOYOTA D-4S”“TOYOTA D-4ST”“VVT-i”“VDIM”“VSC”“TRC”“マイカーサーチ”“ECB”“コンライト”“START YOUR IMPOSSIBLE”はトヨタ自動車（株）の商標です。 ■道路運送車両法による自動車型式指定申請書数値 ■製造事業者：トヨタ自動車株式会社

TOYOTA ENVIRONMENTAL CHALLENGE 2050



「人とクルマと自然が共生する社会」を目指して ～トヨタ環境チャレンジ2050～

トヨタは、温室効果ガスに起因する異常気象、生物多様性の喪失、水不足など、深刻化する地球環境の諸問題に対し、これまでも幅広い取り組みを推進してきました。カーボンニュートラルを目指して、今後もクルマの環境負荷をゼロに近づけるとともに、地球・社会にプラスとなる取り組みを通じて、SDGsの理念に沿った持続可能な社会の実現に貢献します。

<https://global.toyota/jp/sustainability/esg/challenge2050/>



CO₂ “^{ゼロ}0” へのチャレンジ ～環境負荷をゼロに近づけるためのトヨタの取り組み～

CO₂ 0 ライフサイクルCO₂ゼロチャレンジ

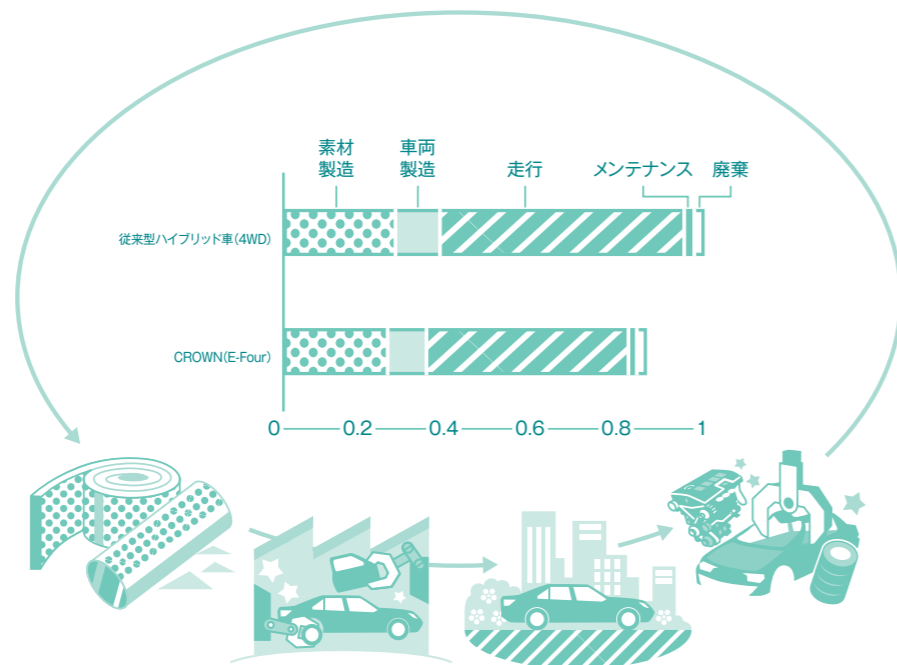

トヨタはクルマの一生のCO₂削減をデザインしています

トヨタでは走行中だけでなく、設計段階から、製造・廃棄・リサイクルにいたるクルマの一生を通して、CO₂排出量を削減するための取り組みを行っています。



トヨタでは、資源採取から廃棄・リサイクルまでの各段階を、クルマが環境に与える要因を定量的に総合評価する手法（LCA『ライフサイクルアセスメント』：Life Cycle Assessment）で評価し、自動車の生涯走行距離10万km（10年）で計算した場合の結果を指数で示しています。

トヨタが乗用車を対象に実施しているLCAの手法は、ドイツの第三者認証機関テュフラインランドによるISO14040/14044規格に基づく審査・認証を受けました。

CO₂ 0 新車CO₂ゼロチャレンジ



燃費の良いクルマを選ぶと、CO₂の削減に協力できます

クルマは、燃費が良くなればなるほど、CO₂の排出量を削減することができます。トヨタでは、燃費を向上させるために、あらゆる部品の軽量化や効率化を推進しています。

CO₂ 0 工場CO₂ゼロチャレンジ



トヨタはエコカーだけでなく、エコ工場にも力を入れています

クラウンをつくる工場では、水素を「つかう」だけでなく「つくる」ことから取り組み、環境に負荷をかけないクルマづくりを目指しています。例えば、工場敷地内にある太陽光で発電した電力で水から水素をつくったり、バイオガス由来のガスを改質して水素をつくり、水素を動力とする燃料電池フォークリフトなどに活用しています。また、エネルギーを用いなくても動く”からくり人形”のような機構を工場内で活用しています。私たちは今後も工場カーボンニュートラル実現に向け着実に取り組んでいきます。

地球環境へ“^{プラス}+”のチャレンジ

～より良い環境をつくるためのトヨタの取り組み～



人と自然が共生する 未来づくりへのチャレンジ

トヨタの工場では、クルマと森をつくっています

自然と調和する工場を目指し、2008年に「工場の森づくり」がスタートしました。それ以来、クラウンをつくる工場での従業員による苗木の植樹は23,100本に及びます。工場の処理水を活用しているビオトープには、カワセミや赤とんぼの一種であるアキアカネなどが飛来し、生息する生き物が約28種類から136種類へ増えています。これからも生態系を守り、豊かな環境を育む取り組みを行っていきます。

※ 2022年1月現在

トヨタ クラウン 環境仕様

車両型式		5AA-TZSH35	6AA-AZSH35	
車両重量	kg	1,880~1,950	1,740~1,790	
燃料消費率	 燃料消費率(国土交通省審査値)*1	km/L	15.7	22.4
	CO ₂ 排出量	g/km	148	104
参考	2030年度燃費基準優良車*2*3です。			
排出ガス	適合規制または認定レベル(国土交通省)	平成30年基準排出ガス50%低減レベル*3	平成30年基準排出ガス75%低減レベル*3	
	適合規制値または認定レベル値 CO/NMHC/NOx/PM	g/km	1.15/0.05/0.025/0.005	1.15/0.025/0.013/0.005
車外騒音	規制区分	平成28年騒音規制 M1B2A		
	加速(規制値)/定常/近接	dB	71/-/70	
冷媒の種類(GWP値*4)/使用量	g	HFO-1234yf(1*5)/600		
環境負荷物質削減	鉛/水銀	自工会2006年自主目標達成(1996年比1/10以下*6)/自工会自主目標達成(2005年1月以降使用禁止*7)		
	カドミウム/六価クロム	自工会自主目標達成(2007年1月以降使用禁止)/自工会自主目標達成(2008年1月以降使用禁止)		
車室内VOC*8	自工会自主目標達成(厚生労働省室内濃度指針値*9以下)			
環境負荷物質使用状況等	鉛	電子基板・電気部品のはんだ、圧電素子(PZTセンサー)等に使用/鉛廃止済み部品：電着塗料、燃料ホース、パワステ高圧ホース、ホイールバルンサー、電球と点火プラグ、塩ビ・ゴム部品、バルブシート、軸受けなど		
	水銀	水銀廃止済み部品：コンビネーションメーター		
	六価クロム	六価クロムの使用無し/六価クロム廃止済み部品：金属部品類やボルト・ナット類の防錆目的コーティング他		
	カドミウム	カドミウムの使用無し/カドミウム廃止済み部品：電気・電子部品のICチップ基板、厚膜ペースト他		
リサイクル関係	リサイクルしやすい材料を使用した部品	バンパーカバー・インストルメントパネル・その他内装材		
	植物素材の活用 ケナフ	パッケージトレイトリム		
	樹脂、ゴム部品への材料表示	あり		
	リサイクル材の使用	ダッシュサイレンサー		

*1. 燃料消費率は定められた試験条件のもとでの値です。お客様の使用環境（気象、渋滞等）や運転方法（急発進、エアコン使用等）に応じて燃料消費率は異なります。 *2. 省エネ法に基づき定められている燃費目標基準 *3. WLTCモード走行。 *4. GWP：Global Warming Potential（地球温暖化係数） *5. フロン法において、カーエアコン冷媒は、2023年度以降、環境影響度を製造者等ごとに出荷台数で加重平均した値が目標値150を上回らないことが求められております。 *6. 1996年乗用車の業界平均1,850 g（リサイクル回収ルートが確立されているため鉛バッテリーを除く）。 *7. ナビゲーション等の液晶ディスプレイ、コンビネーションメーター、ディスチャージヘッドランプ、室内蛍光灯（交通安全上必須な部品の極微量使用を除外） *8. VOC：Volatile Organic Compounds *9. 厚生労働省が2002年1月に定めた指定物質で自動車に関する物質の指針値。

自動車リサイクル法の施行により、下表のリサイクル料金が別途必要となります。

リサイクル料金表(全車)

※リサイクル料金は'22年7月時点の金額。

リサイクル預託金				資金管理料金	合計
シュレッダーダスト料金	エアバッグ類料金	フロン類料金	情報管理料金		
12,000円	2,800円	—	130円	290円	15,220円

■リサイクル預託金が預託済のお車を商品車として譲渡する旧所有者(譲渡人)は、車両価値部分とリサイクル預託金相当額の合計額を新所有者(譲受人)からお受け取りになることにより、リサイクル預託金の返金を受けることができます。詳しくは、取扱い販売店におたずねください。



C R O W N

More Information

リフトアップを象徴する大径タイヤは、新時代クラウンの外形における「命」。

これまでの常識では相いれることのなかった、見た目と性能の両立。デザインと設計が同じゴールを目指し、「信念」を持って臨んだ結果、予想を超える、まさにデザインの「命」と言えるタイヤに仕上がりました。



タイヤが大きく見える断面形状

タイヤを大きく見せるために、四角く角張った形状に。ノイズへの影響があり、タイヤメーカーもやったことがない未知の領域へ、デザインと設計が一体となって挑戦。タイヤのカタチと性能を最適なバランスで実現させました。

配置はギリギリ外側のツライチへ

四角い形状をより魅力的に見せるため、ギリギリまで外に出す「ツライチ」配置にこだわりました。設計構造の工夫と合わせ、一番カッコよく見える配置を追求しています。

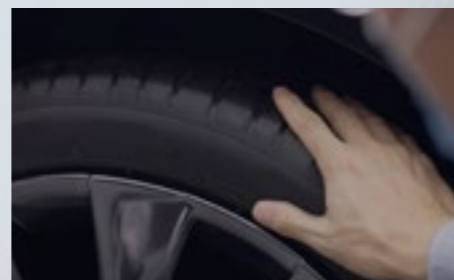

※ツライチ: ボディ(フェンダー)部分とホイールの面が同じ面に張り出して見える状態。

「特等席」の価値を直感的に伝える、アイランドアーキテクチャー。

車室内の「背景(=トリム)を壁紙、機能を家具」と捉え、その2つを明確に分離。どちらに重きを置くかは、お客様自身の好みに合わせてお選びいただけます。各々が室内に求める価値を直感的に感じていただける室内構成です。

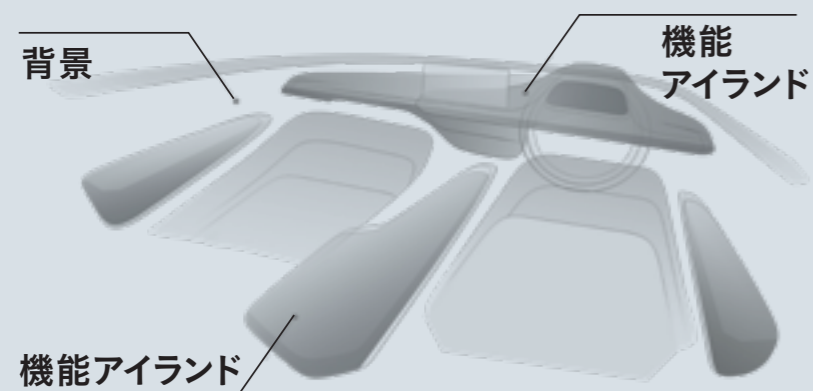

「空間の広さ・豊かさ」を感じていただけるパターン
背景を強調する配色で、空間の豊かさをアピール。



「機能の存在感」を感じていただけるパターン
機能(アイランド)部位を強調する配色で、モノの存在感をアピール。

乗り降りの「所作」も優雅に。

パッケージの領域では美しいデザインを犠牲にせず、エレガントに乗り降りできる乗降性を追求。

ロッカーや天井の高さが可変できるモックで乗り降りのしやすさを検証し、「凜とした佇まい」を乗員の所作からも感じられる優れた乗降性を実現しました。

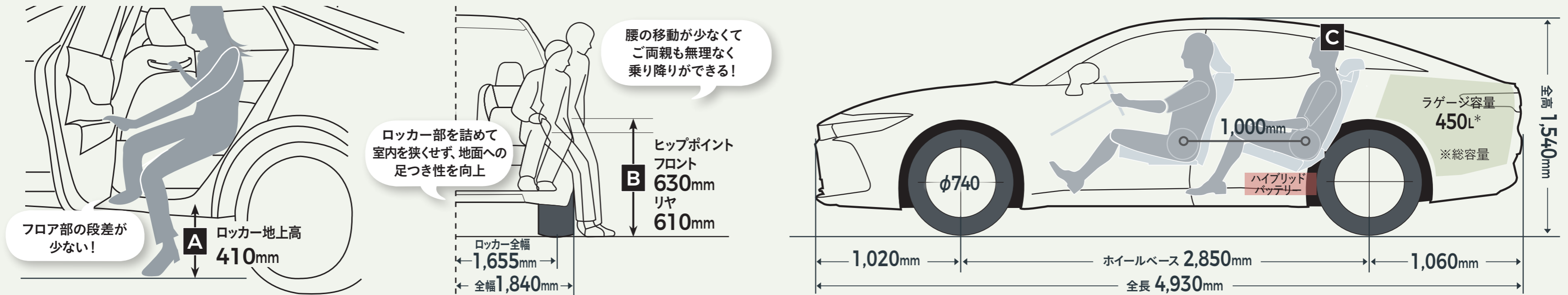

A 脚を上げ下げしやすい ロッカー地上高

ロッカー地上高はセダン並みに。フロアからロッカーの段差は少なくすることで、足の上げ下げを楽にし、エレガントな所作での乗降を実現しました。

B 美しいデザイン、 計算された後席ヒップポイント

伸びやかで美しいデザインと乗降性の両立のため、後席ヒップポイントを工夫。腰の上下移動が少なく、「すっ」と座ったり降りたりできます。

C くぐりやすさに 配慮したピラー断面

ピラー断面のミニマム化も追求。ムリに頭をかかめず、横移動でスムーズに乗り降りができます。



*スペアタイヤを選択した場合、432Lになります。

このカタログに関するお問い合わせは、お近くの当該車両取り扱い販売店または下記のお客様相談センターへ

トヨタ自動車株式会社 お客様相談センター

所在地 〒450-8711 名古屋市中村区名駅4丁目7番1号



お電話によるお問い合わせ

全国共通・フリーコール

 **0800-700-7700**

オープン時間 365日9:00~18:00



WEBページからのお問い合わせ



インターネットフォーム
によるお問い合わせ



チャットによる
お問い合わせ



手話通訳サービス
によるお問い合わせ

各お問い合わせサービスのご利用・受付時間など
詳細につきましては[WEBページ](#)をご覧ください。



本仕様ならびに装備は予告なく変更することがあります。ボディカラーおよび内装色は撮影の条件、
ご覧になる印刷物または画面によって実際の色とは異なって見えることがあります。

詳しくは! <https://toyota.jp>

後席もシートベルト。チャイルドシートも忘れずに。

START YOUR IMPOSSIBLE 