

C A M R Y

ACCESSORIES & CUSTOMIZE CATALOGUE

ONLINE CATALOGUE

オンラインカタログ



TOYOTA ORIGINAL STYLING



P.004

MODELLISTA STYLING



BRIGHT ELEGANCE STYLE P.008



SMART SHINE STYLE P.013

GR PARTS STYLING



Sensual Sport Style P.019



BLACK EDITION P.024

ベーシック「いちおし」セット

カーライフに欠かせない便利なアイテムを、
ひとつにまとめてドライブをより快適にサポート。

あわせて▶ P.007,027,035,039もご覧ください



+



+



054 ベーシック「いちおし」セット **009** + **004** + **045** のセット

【お得なセット価格】89,210円(消費税込み) ▶ **88,660円**(消費税抜き80,600円) **0.3H** 除く2トーンカラー車<EDMU>、2トーンカラー車<EDNU> **設定** 除く字光式ナンバープレート付車

0.0H は標準取付時間です。作業時間に応じた取付費が別途必要となります。価格は取付費を含まないメーカー希望小売価格<(消費税10%込み)'22年8月現在のもの>で参考価格です。価格、取付費は販売店が独自に定めておりますので、詳しくは各販売店におたずねください。 ■装着用品・パーツ製造事業者：トヨタ自動車株式会社 ■**設定**のない商品は、全車型に適用です。 ※商品に関するお問い合わせ先・注意事項についてはP.052~054をご覧ください。



その後ろ姿は、こだわりをさりげなく主張する。

Photo：G“レザーパッケージ”（2WD）。
ボディカラーのエモーショナルレッドⅢ〈3U9〉はメーカーオプション。
ラゲージロアガーニッシュ（メッキ）、リヤスポイラー、エアロスタビライジングフィンを装着しています。



Photo：G“レザーパッケージ”（2WD）。
ボディカラーのエモーショナルレッドⅢ〈3U9〉はメーカーオプション。
ラゲージロアガーニッシュ（メッキ）、リヤスポイラー、エアロスタビライジングフィンを装着しています。

■：架装部位

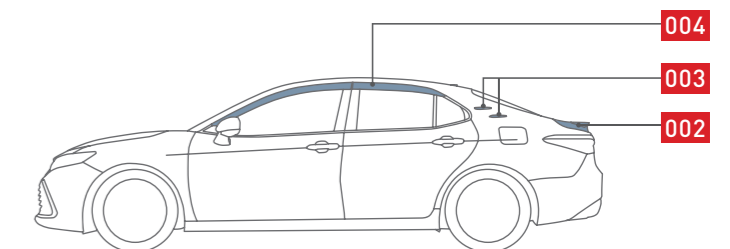
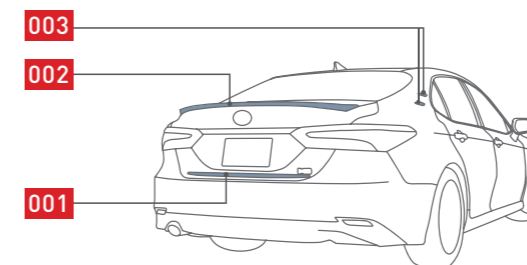

**001 ラゲージロアガーニッシュ（メッキ）**

37,400円（消費税抜き34,000円）0.3H〈K8E1〉

材質：樹脂（ABS）＋メッキ

**002 リヤスポイラー**

29,700円（消費税抜き27,000円）1.5H〈BHTU〉

色：全ボディカラー対応

材質：樹脂（ABS）

設定 除くWS“レザーパッケージ”、WS

**003 エアロスタビライジングフィン**

1台分 16,500円（消費税抜き15,000円）0.4H〈P3Q0〉

小さな空力パーツながらエアロダイナミクスに大きく貢献。走行時にフィン後方に発生する渦状の気流で車体を左右から押さえつけ、操縦安定性を確保します。

色：全ボディカラー対応

材質：合成ラバー（EPDM）

0.0H は標準取付時間です。作業時間に応じた取付費が別途必要となります。価格は取付費を含まないメーカー希望小売価格＜（消費税10%込み）'22年8月現在のもの＞で参考価格です。価格、取付費は販売店が独自に定めておりますので、詳しくは各販売店におたずねください。 ■装着用品・パーツ製造事業者：トヨタ自動車株式会社 ■設定のない商品は、全車型に適用です。 ※商品に関するお問い合わせ先・注意事項についてはP.052～054をご覧ください。



004 サイドバイザー（ベーシック）

1台分 27,500円(消費税抜き25,000円) **0.3H** 除く2トーンカラー車<K0JF>、2トーンカラー車<K0JG>

車両との一体感を高めたサイドバイザーです。高速走行時の風切り音を配慮し、雨天時の室内換気に役立ちます。TOYOTAロゴ入り。

色：【除く2トーンカラー車】シルバーモール、【2トーンカラー車】ブラックモール

※トヨタ純正サイドバイザーは車種専用設計により、風切り音等の品質を確保しています。

ベーシック「いちおし」セット あわせて▶ **P.003** もご覧ください



0.0H は標準取付時間です。作業時間に応じた取付費が別途必要となります。価格は取付費を含まないメーカー希望小売価格<（消費税10%込み）'22年8月現在のもの>で参考価格です。価格、取付費は販売店が独自に定めておりますので、詳しくは各販売店におたずねください。 ■装着用品・パーツ製造事業者：トヨタ自動車株式会社 ■**設定**のない商品は、全車型に適用です。 ※商品に関するお問い合わせ先・注意事項についてはP.052～054をご覧ください。



優雅な佇まいは品格の現れ

Photo：G“レザーパッケージ”（2WD）。ボディカラーのプラチナホワイトパールマイカ〈089〉はメーカーオプション。MODELLISTAエアロパーツセット、フロントグリルガーニッシュ、トランクスポイラー、19インチアルミホイール&タイヤセット（ロックナット付）〔ウェッズレオニスLV〈パールブラックミラーカット/チタントップ〉&ヨコハマタイヤADVAN Sport V105〕を装着しています。

※写真は灯火類を点灯させた状態です。写真の色や照度は実際とは異なります。



COLOR [塗装済設定色]

その他のカラーは素地パーツを販売店にて塗装

089 プラチナホワイトパールマイカ 〈089〉

218 アティチュードブラックマイカ 〈218〉

Photo：G“レザーパッケージ”（2WD）。ボディカラーのプラチナホワイトパールマイカ〈089〉はメーカーオプション。MODELLISTA エアロパーツセット、フロントグリルガーニッシュ、トランクスポイラー、19インチ アルミホイール&タイヤセット（ロックナット付）〔ウェッズ レオニスLV〈パールブラックミラーカット/チタントップ〉 & ヨコハマタイヤ ADVAN Sport V105〕を装着しています。
※写真は灯火類を点灯させた状態です。写真の色や照度は実際とは異なります。

■：架装部位

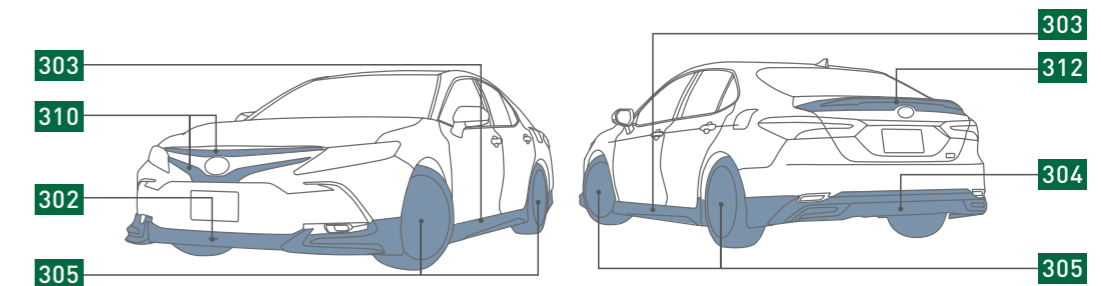



302 フロントスポイラー



303 サイドスカート



304 リヤスカート

301 MODELLISTA エアロパーツセット 302 + 303 + 304 の合計金額

塗装済 189,200円 (消費税抜き172,000円) **3.3H** <WA01> + <WA03> + <WA05>

素地 171,600円 (消費税抜き156,000円) **3.3H** **14.5H** <WA02> + <WA04> + <WA06>

設定 除くWS“レザーパッケージ”、WS

0.0H は標準取付時間です。**0.0H** は標準塗装時間です。作業時間に応じた取付費、塗装費が別途必要となります。価格は取付費、塗装費を含まないトヨタカスタマイジング&ディベロップメント希望小売価格 < (消費税10%込み) '22年8月現在のもの > で参考価格です。価格、取付費、塗装費は販売店が独自に定めておりますので、詳しくは各販売店におたずねください。 ■装着用品・パーツ製造事業者：株式会社トヨタカスタマイジング&ディベロップメント ■**設定**のない商品は、全車型に適用です。 ※商品に関するお問い合わせ先・注意事項についてはP.052~054をご覧ください。



302 フロントスポイラー

塗装済 62,700円(消費税抜き57,000円) **0.8H** 〈WA01〉
 素地 57,200円(消費税抜き52,000円) **0.8H** **5.0H**
 〈WA02〉

材質：樹脂（ABS）＋メッキ
 地上高：オリジナルより約36mmダウン
 全長：オリジナルより約44mmプラス
設定 除くWS“レザーパッケージ”、WS

※塗り分け部はガンメタリック〈21BK06〉になります。



303 サイドスカート

塗装済 67,100円(消費税抜き61,000円) **1.5H** 〈WA03〉
 素地 60,500円(消費税抜き55,000円) **1.5H** **5.0H**
 〈WA04〉

材質：樹脂（ABS）＋メッキ
 地上高：オリジナルより約41mmダウン
設定 除くWS“レザーパッケージ”、WS



304 リヤスカート

塗装済 59,400円(消費税抜き54,000円) **1.0H** 〈WA05〉
 素地 53,900円(消費税抜き49,000円) **1.0H** **4.5H**
 〈WA06〉

材質：樹脂（ABS）＋メッキ 地上高：オリジナルより約34mm
 ダウン 全長：オリジナルより約27mmプラス
設定 除くWS“レザーパッケージ”、WS

※ブラックアウト部分はボディカラーがアティチュードブラックマイカ〈218〉以外の場合はアティチュードブラックマイカ〈218〉、ボディカラーがアティチュードブラックマイカ〈218〉の場合はツヤ消しブラックとなります。

0.0H は標準取付時間です。**0.0H** は標準塗装時間です。作業時間に応じた取付費、塗装費が別途必要となります。価格は取付費、塗装費を含まないトヨタカスタマイジング&ディベロップメント希望小売価格<（消費税10%込み）'22年8月現在のもの>で参考価格です。価格、取付費、塗装費は販売店が独自に定めておりますので、詳しくは各販売店におたずねください。 ■装着用品・パーツ製造事業者：株式会社トヨタカスタマイジング&ディベロップメント ■**設定**のない商品は、全車型に適用です。 ※商品に関するお問い合わせ先・注意事項についてはP.052～054をご覧ください。



305 19インチ アルミホイール&タイヤセット（ロックナット付）*1

1台分 404,800円（消費税抜き368,000円）**0.5H**〈WB01〉

ウェッズ レオニスLV 〈パールブラックミラーカット/チタントップ〉 & ヨコハマタイヤ ADVAN Sport V105

サイズ：19×8.0J&235/40ZR19 インセット50

設定 除くキー付ホイールナット **047** 付車



306 17インチ アルミホイールセット*2

1台分 126,500円（消費税抜き115,000円）**2.2H**〈WB02〉

MODELLISTA SpinAirIV 〈ガンメタリック×ポリッシュ〉

サイズ：17×7.0J インセット40

設定 G、WS、除く18インチアルミホイール（メーカーオプション）、キー付ホイールナット **047** 付車



307 16インチ アルミホイールセット*2

1台分 66,000円（消費税抜き60,000円）**2.2H**〈WB03〉

ウェッズ ギルドMA 〈ブラックメタリック/ポリッシュ〉

サイズ：16×6.5J インセット38

設定 X、除くキー付ホイールナット **047** 付車



308 ホイールロックナット*3

10,450円（消費税抜き9,500円）
〈WB94〉

セット内容：ロックナット（M12×P1.5）4個、専用キーパターンロック1個

設定 モデリスタアルミホイール **306**、**307** 付車

*1.価格にはナット、ロックナット、センターキャップ、TPWSバルブ、専用パターンキーも含まれます。 *2.価格にはナット、センターキャップも含まれます。タイヤとTPWSバルブは標準装備のものを使用（タイヤプレッシャモニタバルブ、バルブフィッティングキットは再使用不可）。 *3.ホイールロックナットの座面はテーパ形状となり、モデリスタアルミホイール（**306**、**307**）に使用することを前提としております。

0.0H は標準取付時間です。作業時間に応じた取付費が別途必要となります。価格は取付費を含まないトヨタカスタマイジング&ディベロップメント希望小売価格＜（消費税10%込み）'22年8月現在のもの＞で参考価格です。価格、取付費は販売店が独自に定めておりますので、詳しくは各販売店におたずねください。 ■装着用品・パーツ製造事業者：株式会社トヨタカスタマイジング&ディベロップメント ■設定のない商品は、全車型に適用です。 ※商品に関するお問い合わせ先・注意事項についてはP.052～054をご覧ください。



その装いは洗練された輝き

Photo：G（2WD）。ボディカラーはアティチュードブラックマイカ〈218〉。
スマートシャインセット、17インチアルミホイールセット（MODELLISTA SpinAirⅣ〈ガンメタリック×ポリッシュ〉）を装着しています。
※写真は灯火類を点灯させた状態です。写真の色や照度は実際とは異なります。



Photo：G（2WD）。ボディカラーはアティチュードブラックマイカ〈218〉。
スマートシャインセット、17インチ アルミホイールセット（MODELLISTA SpinAirⅣ〈ガンメタリック
×ポリッシュ〉）を装着しています。
※写真は灯火類を点灯させた状態です。写真の色や照度は実際とは異なります。

■：架装部位

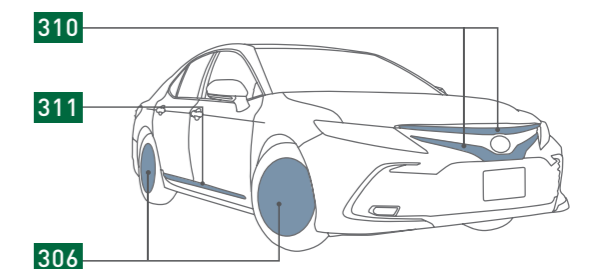



310 フロントグリルガーニッシュ



311 サイドドアガーニッシュ



312 トランクスポイラー



313 リヤガーニッシュ

309 スマートシャインセット 310 + 311 + 312 + 313 の合計金額

塗装済 172,700円 (消費税抜き157,000円) 3.9H <WB37> + <WB31> + <WB38> + <WB32>

素地 168,300円 (消費税抜き153,000円) 3.9H 1.7H <WB37> + <WB31> + <WB39> + <WB32>

設定 除くWS“レザーパッケージ”、WS

0.0H は標準取付時間です。0.0H は標準塗装時間です。作業時間に応じた取付費、塗装費が別途必要となります。価格は取付費、塗装費を含まないトヨタカスタマイジング&ディベロップメント希望小売価格 < (消費税10%込み) '22年8月現在のもの > で参考価格です。価格、取付費、塗装費は販売店が独自に定めておりますので、詳しくは各販売店におたずねください。 ■装着用品・パーツ製造事業者：株式会社トヨタカスタマイジング&ディベロップメント ■設定のない商品は、全車型に適用です。 ※商品に関するお問い合わせ先・注意事項についてはP.052~054をご覧ください。



310 フロントグリルガーニッシュ

58,300円(消費税抜き53,000円) **0.7H** 〈WB37〉

材質：樹脂（ABS）＋メッキ

設定 除くWS“レザーパッケージ”、WS



311 サイドドアガーニッシュ

39,600円(消費税抜き36,000円) **1.5H** 〈WB31〉

材質：樹脂（ABS）＋メッキ

設定 除くドアエッジプロテクター **040 041** 付車

0.0H は標準取付時間です。作業時間に応じた取付費が別途必要となります。価格は取付費を含まないトヨタカスタマイジング&ディベロップメント希望小売価格＜（消費税10%込み）’22年8月現在のもの＞で参考価格です。価格、取付費は販売店が独自に定めておりますので、詳しくは各販売店におたずねください。 ■装着用品・パーツ製造事業者：株式会社トヨタカスタマイジング&ディベロップメント ■**設定**のない商品は、全車型に適用です。 ※商品に関するお問い合わせ先・注意事項についてはP.052～054をご覧ください。



312 トランクスポイラー

塗装済 47,300円(消費税抜き43,000円)

WS“レザーパッケージ”、WS **1.5H**〈WB58〉*

除くWS“レザーパッケージ”、WS **1.0H**〈WB38〉

素地 42,900円(消費税抜き39,000円)

WS“レザーパッケージ”、WS **1.5H** **1.7H**〈WB59〉*

除くWS“レザーパッケージ”、WS **1.0H** **1.7H**〈WB39〉

材質：樹脂（ABS）＋メッキ

*標準装備のリヤスポイラーを取り外しての装着となります。

COLOR [塗装済設定色]

その他のカラーは素地パーツを販売店にて塗装

089 プラチナホワイトパールマイカ 〈089〉

218 アティチュードブラックマイカ 〈218〉

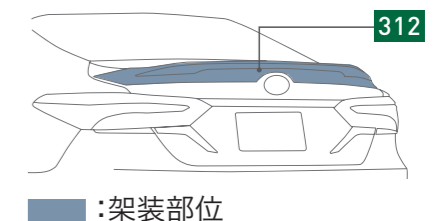

0.0H は標準取付時間です。**①.0H** は標準塗装時間です。作業時間に応じた取付費、塗装費が別途必要となります。価格は取付費、塗装費を含まないトヨタカスタマイジング&ディベロップメント希望小売価格<(消費税10%込み)>'22年8月現在のもの>で参考価格です。価格、取付費、塗装費は販売店が独自に定めておりますので、詳しくは各販売店におたずねください。 ■装着用品・パーツ製造事業者：株式会社トヨタカスタマイジング&ディベロップメント ■設定のない商品は、全車型に適用です。 ※商品に関するお問い合わせ先・注意事項についてはP.052~054をご覧ください。



313 リヤガーニッシュ

27,500円(消費税抜き25,000円) 0.7H <WB32>

材質：樹脂（ABS）+メッキ

設定 除くWS“レザーパッケージ”、WS

※E-Four車は、[HYBRID SYNERGY DRIVE] エンブレムを取り外しての装着となります。

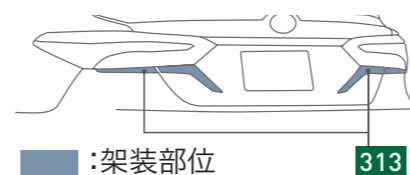

314 ドアハンドルプロテクター

1台分(4枚入り) 6,600円(消費税抜き6,000円) 0.2H

1セット(2枚入り) 3,300円(消費税抜き3,000円) 0.1H

ブラック 1台分(4枚入り) <WB13+WB14>

フロント(2枚入り) <WB13> リヤ(2枚入り) <WB14>

シルバー 1台分(4枚入り) <WB15+WB16>

フロント(2枚入り) <WB15> リヤ(2枚入り) <WB16>

ドアハンドルのくぼみ部分に貼るカーボン調フィルム。ツメなどによるボディへの傷つきを防ぎます。フロント・リヤ各2枚。

色：ブラック、シルバー

材質：樹脂（ポリ塩化ビニル）

0.0H は標準取付時間です。0.0H は標準塗装時間です。作業時間に応じた取付費、塗装費が別途必要となります。価格は取付費、塗装費を含まないトヨタカスタマイジング&ディベロップメント希望小売価格<(消費税10%込み)>'22年8月現在のもの>で参考価格です。価格、取付費、塗装費は販売店が独自に定めておりますので、詳しくは各販売店におたずねください。 ■装着用品・パーツ製造事業者：株式会社トヨタカスタマイジング&ディベロップメント ■設定のない商品は、全車型に適用です。 ※商品に関するお問い合わせ先・注意事項についてはP.052~054をご覧ください。



研ぎ澄まされたデザインは至高の領域

Photo：WS“レザーパッケージ”（2WD）。

ボディカラーのアティチュードブラックマイカ〈218〉×プラチナホワイトパールマイカ〈089〉 [2PS] はメーカーオプション。

エアロパーツ&マフラーセット、GRフロントバンパーガーニッシュ、GRリヤトランクスポイラー、GRカーボンナンバーフレーム、GRドアハンドルプロテクター、19インチアルミホイール&タイヤセット（グッドイヤー EfficientGrip Comfort）を装着しています。

※写真は灯火類を点灯させた状態です。写真の色や照度は実際とは異なります。



COLOR [塗装済設定色]

その他のカラーは素地パーツを販売店にて塗装

- 089 プラチナホワイトパールマイカ 〈089〉
- 218 アティチュードブラックマイカ 〈218〉

Photo：WS“レザーパッケージ”（2WD）。

ボディカラーのアティチュードブラックマイカ 〈218〉 × プラチナホワイトパールマイカ 〈089〉
 [2PS] はメーカーオプション。

エアロパーツ&マフラーセット、GRフロントバンパーガーニッシュ、GRリヤトランクスポイラー、GR
 カーボンナンバーフレーム、GRドアハンドルプロテクター、19インチアルミホイール&タイヤセット
 （グッドイヤー EfficientGrip Comfort）を装着しています。

※写真は灯火類を点灯させた状態です。写真の色や照度は実際とは異なります。

■ : 架装部位

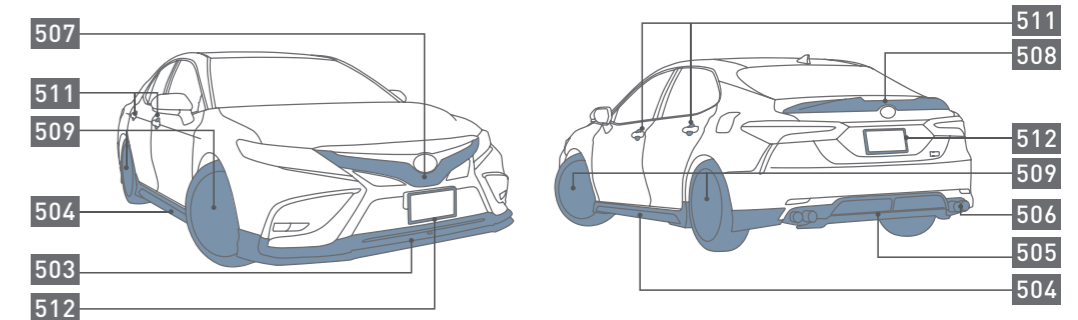



503 GRフロントスポイラー



504 GRサイドスカート



505 GRリヤバンパースポイラー



506 GRドレスアップマフラー

501 エアロパーツ&マフラーセット 503 + 504 + 505 + 506 の合計金額

塗装済 319,000円(消費税抜き290,000円) 5.8H <VAJU>、BLACK EDITION*1<VALU>

素地 305,800円(消費税抜き278,000円) 5.8H 14.0H <VBJU>

設定 WS“レザーパッケージ”、WS

502 エアロパーツセット 503 + 504 + 505 の合計金額

塗装済 209,000円(消費税抜き190,000円) 3.8H <VACU>、BLACK EDITION*1<VADU>

素地 195,800円(消費税抜き178,000円) 3.8H 14.0H <VBCU>

設定 WS“レザーパッケージ”、WS

*1. BLACK EDITIONはアティチュードブラックマイカ〈218〉に塗装されたパーツです。全ボディカラーが対象となります。ただしボディカラーがアティチュードブラックマイカ〈218〉の場合は通常の塗装色をお選びください。

0.0H は標準取付時間です。0.0H は標準塗装時間です。作業時間に応じた取付費、塗装費が別途必要となります。価格は取付費、塗装費を含まないトヨタカスタマイジング&ディベロップメント希望小売価格<(消費税10%込み)>'22年8月現在のもの>で参考価格です。価格、取付費、塗装費は販売店が独自に定めておりますので、詳しくは各販売店におたずねください。 ■装着用品・パーツ製造事業者：株式会社トヨタカスタマイジング&ディベロップメント ■設定のない商品は、全車型に適用です。 ※商品に関するお問い合わせ先・注意事項についてはP.052~054をご覧ください。



503 GRフロントスポイラー

塗装済 58,300円(消費税抜き53,000円) **0.8H**〈VA1C〉、

BLACK EDITION*1〈VA1D〉

素地 53,900円(消費税抜き49,000円) **0.8H** **6.0H**〈VB1C〉

材質：樹脂（ABS） 地上高：オリジナルより約24mmダウン 全長：オリジナルより約30mmプラス

設定 WS“レザーパッケージ”、WS

※塗り分け部はガンメタリック〈21BK06〉になります。



504 GRサイドスカート

塗装済 74,800円(消費税抜き68,000円) **2.0H**〈VA2C〉、

BLACK EDITION*1〈VA2D〉

素地 70,400円(消費税抜き64,000円) **2.0H** **4.0H**〈VB2C〉

材質：樹脂（PPE）

地上高：オリジナルより約20mmダウン

設定 WS“レザーパッケージ”、WS

※塗り分け部はブラックマイカ〈211〉になります。



505 GRリヤバンパースポイラー

塗装済 75,900円(消費税抜き69,000円) **1.0H**〈VA3C〉、

BLACK EDITION*1〈VA3D〉

素地 71,500円(消費税抜き65,000円) **1.0H** **4.0H**〈VB3C〉

材質：樹脂（PPE）

地上高：オリジナルより約40mmダウン

設定 WS“レザーパッケージ”、WS

※塗り分け部はブラックマイカ〈211〉になります。



506 GRドレスアップマフラー

110,000円(消費税抜き100,000円)

2.0H〈VC11〉

材質：ステンレススチール

テールエンド径：真円デュアルΦ76mm

設定 WS“レザーパッケージ”、WS

※マフラーエンド4本の内、左内側1本のみがマフラー機能を有しています。残り3本についてはドレスアップテール（ダミーテール）となりマフラー機能は有しておりません。あらかじめご了承ください。



標準マフラー+
GRリヤバンパー
スポイラー装着状態



標準バンパー+
GRドレスアップ
マフラー装着状態

*1. BLACK EDITIONはアティチュードブラックマイカ〈218〉に塗装されたパーツです。全ボディカラーが対象となります。ただしボディカラーがアティチュードブラックマイカ〈218〉の場合は通常の塗装色をお選びください。

0.0H は標準取付時間です。**0.0H** は標準塗装時間です。作業時間に応じた取付費、塗装費が別途必要となります。価格は取付費、塗装費を含まないトヨタカスタマイジング&ディベロップメント希望小売価格<(消費税10%込み)>'22年8月現在のもの>で参考価格です。価格、取付費、塗装費は販売店が独自に定めておりますので、詳しくは各販売店におたずねください。 ■装着用品・パーツ製造事業者：株式会社トヨタカスタマイジング&ディベロップメント ■設定のない商品は、全車型に適用です。 ※商品に関するお問い合わせ先・注意事項についてはP.052~054をご覧ください。



507 GRフロントバンパーガーニッシュ

35,200円(消費税抜き32,000円) 1.0H 〈VAC1〉

色：ガンメタリック 〈21BK06〉

材質：樹脂（ABS）

設定 WS“レザーパッケージ”、WS、

除くパノラミックビューモニター（メーカーオプション）付車



508 GRリヤトランクスポイラー

塗装済 39,600円(消費税抜き36,000円)

WS“レザーパッケージ”、WS*2 1.5H 〈VA61〉、BLACK EDITION*1*2 〈VA63〉

除くWS“レザーパッケージ”、WS 1.0H 〈VA62〉

素地 35,200円(消費税抜き32,000円)

WS“レザーパッケージ”、WS*2 1.5H 4.0H 〈VB61〉

除くWS“レザーパッケージ”、WS 1.0H 4.0H 〈VB62〉

材質：樹脂（PPE）

*1. BLACK EDITIONはアティチュードブラックマイカ 〈218〉 に塗装されたパーツです。全ボディカラーが対象となります。ただしボディカラーがアティチュードブラックマイカ 〈218〉 の場合は通常の塗装色をお選びください。 *2. 標準装備のリヤスポイラーを取り外しての装着となります。

0.0H は標準取付時間です。0.0H は標準塗装時間です。作業時間に応じた取付費、塗装費が別途必要となります。価格は取付費、塗装費を含まないトヨタカスタマイジング&ディベロップメント希望小売価格 <（消費税10%込み）'22年8月現在のもの>で参考価格です。価格、取付費、塗装費は販売店が独自に定めておりますので、詳しくは各販売店におたずねください。 ■装着用品・パーツ製造事業者：株式会社トヨタカスタマイジング&ディベロップメント ■設定のない商品は、全車型に適用です。 ※商品に関するお問い合わせ先・注意事項についてはP.052~054をご覧ください。



黒のオーラが呼び起こすスポーツマインド

Photo：WS“レザーパッケージ”（2WD）。ボディカラーのアティチュードブラックマイカ〈218〉×エモーションナルレッドⅢ〈3U9〉〔2XM〕はメーカーオプション。
エアロパーツ&マフラーセット（BLACK EDITION）、GRフロントバンパーガーニッシュ、GRリヤトランクスポイラー（BLACK EDITION）、GRカーボンナンバーフレーム、GRドアハンドルプロテクター、19インチアルミホイール&タイヤセット（グッドイヤー EfficientGrip Comfort）を装着しています。
※写真は灯火類を点灯させた状態です。写真の色や照度は実際とは異なります。



509 19インチアルミホイール&タイヤセット

1台分 440,000円(消費税抜き400,000円) **0.5H**〈VD1U〉

グッドイヤー EfficientGrip Comfort

サイズ：19×7.5J&235/40R19 インセット48

設定 除くキー付ホイールナット **047** 付車

※価格にはナット、セキュリティロックナット、センターキャップ、TPWSバルブも含まれます。



510 GR「パフォーマンスダンパー®」

フロント1本 49,500円(消費税抜き45,000円) **1.0H**〈VC52〉

ボディフロント側に取り付ける車種専用設計のダンパーです。走行中に感じる振動や騒音を解消することにより、乗車時の快適性と高速走行時の操縦安定性を高次元で両立します。ボディ剛性強化とは異なる上質な走りを実現します。

※「PERFORMANCE DAMPER/パフォーマンスダンパー」はヤマハ発動機(株)の登録商標です。

※フロントのみの装着となります。

0.0H は標準取付時間です。作業時間に応じた取付費が別途必要となります。価格は取付費を含まないトヨタカスタマイジング&ディベロップメント希望小売価格<(消費税10%込み)'22年8月現在のもの>で参考価格です。価格、取付費は販売店が独自に定めておりますので、詳しくは各販売店におたずねください。 ■装着用品・パーツ製造事業者：株式会社トヨタカスタマイジング&ディベロップメント ■**設定**のない商品は、全車型に適用です。 ※商品に関するお問い合わせ先・注意事項についてはP.052~054をご覧ください。

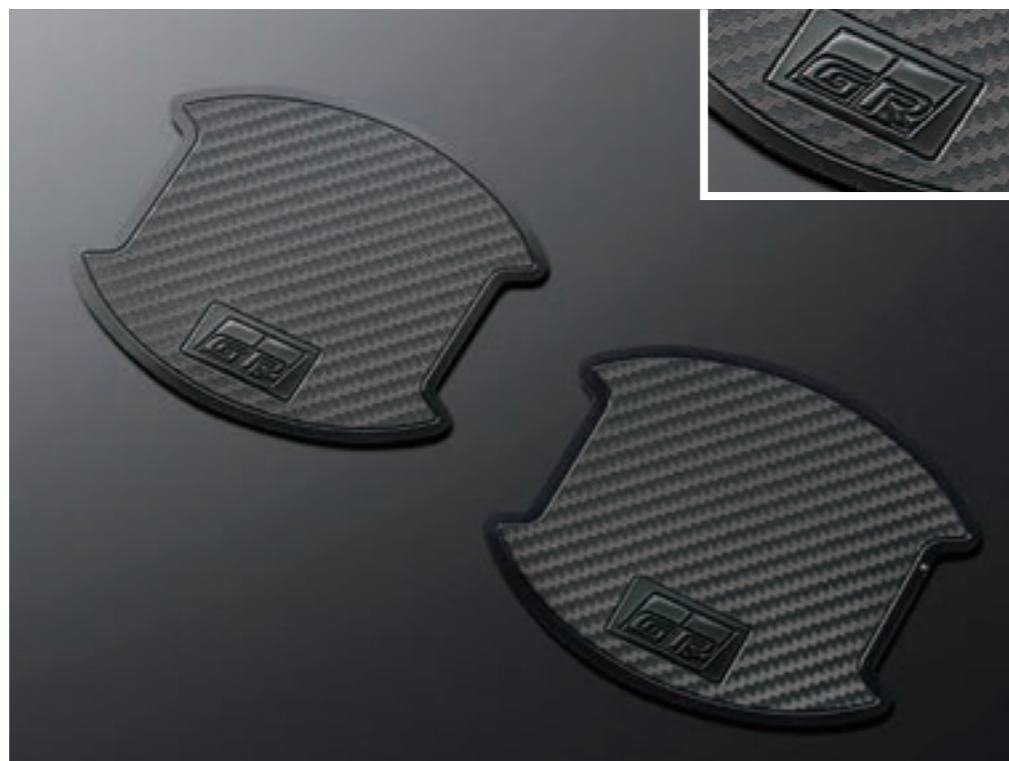

511 GRドアハンドルプロテクター

1台分 6,600円(消費税抜き6,000円) **0.2H**〈VAG1〉

ドア開閉時のひっかき傷を防止するだけでなく、ドアハンドルまわりをスポーティにドレスアップします。

材質：樹脂（ポリ塩化ビニル）

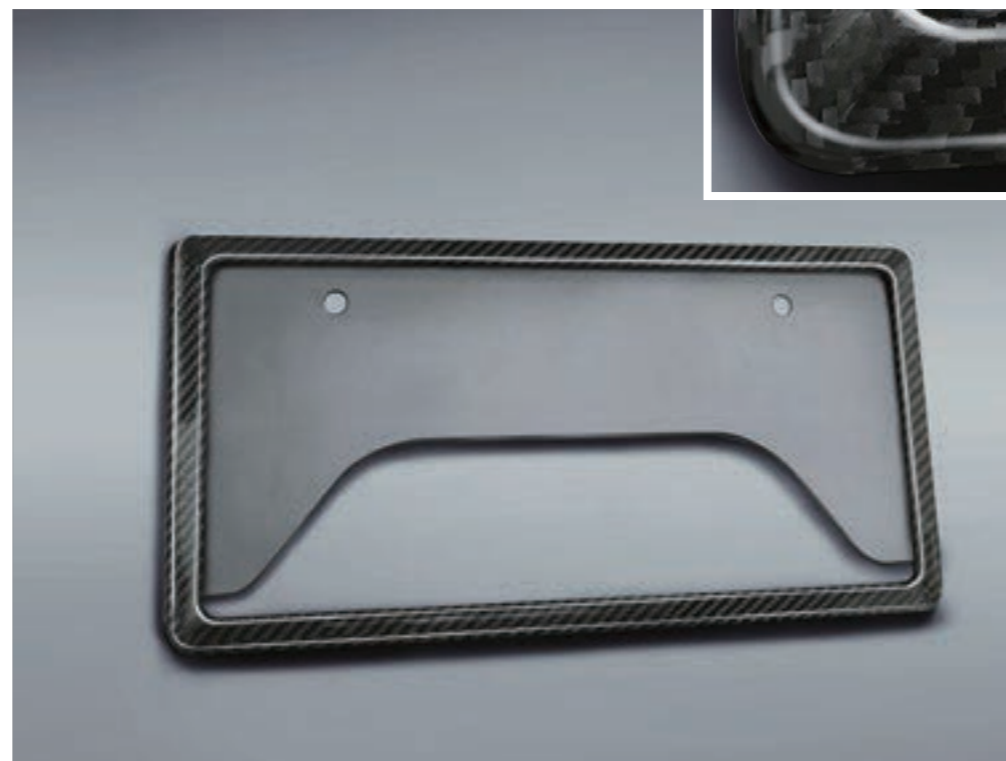

512 GRカーボンナンバーフレーム

フロント用 19,800円(消費税抜き18,000円) 〈VAC6〉
リヤ用 19,800円(消費税抜き18,000円) 〈VAM6〉

材質：炭素繊維強化プラスチック（CFRP）

設定 除く字光式ナンバープレート付車

※写真はフロント用。



513 GRドアスタビライザー

1台分 33,000円(消費税抜き30,000円) **0.8H**〈VC54〉

ドアのストライカー部分の隙にスペーサーを入れ、隙間を埋めることでステアリング操作時の車両反応を向上。クイックなレスポンスに仕上げます。

材質：スチール、樹脂

0.0H は標準取付時間です。作業時間に応じた取付費が別途必要となります。価格は取付費を含まないトヨタカスタマイジング&ディベロップメント希望小売価格〈（消費税10%込み）'22年8月現在のもの〉で参考価格です。価格、取付費は販売店が独自に定めておりますので、詳しくは各販売店におたずねください。 ■装着用品・パーツ製造事業者：株式会社トヨタカスタマイジング&ディベロップメント ■**設定**のない商品は、全車型に適用です。 ※商品に関するお問い合わせ先・注意事項についてはP.052～054をご覧ください。



009 フロアマット（ロイヤルタイプ）*1 消臭・抗菌

1台分 52,250円(消費税抜き47,500円)〈A2AQ〉

高密度なハイパイルマットを2種類の糸で織り上げ、カットすることで伝統的なヘリンボーン柄をモダンに表現。ネーム部にはメタルプレートを採用しています。タバコ、ペット、汗、生ゴミなどの臭い物質を化学分解により軽減する消臭・抗菌機能付。
色：ブラック 材質：ナイロン



010 フロアマット（ラグジュアリータイプ）*1

1台分 39,050円(消費税抜き35,500円)〈A0FG〉

スポーティなストライプ調をベースに、2色の糸を用いてスタイリッシュなグラデーションを表現。車名ロゴの入った刺繍ネームにはヘリンボーン柄の生地を採用しています。
色：ブラック
材質：ナイロン



フロアに水がこぼれにくい約40mmの縁高形状&ズボンのすそが濡れにくい段差構造

011 スノー・レジャー用フロアマット（縁高タイプ）*1

フロント(運転席・助手席) 11,550円(消費税抜き10,500円)〈A2J6〉

縁高&車両専用形状でフロアへの水や汚れの浸入を防ぎ、車内を清潔に保ちます。車名ロゴ入り。
色：ブラック 材質：合成ラバー（SBR）

フロアマットを固定する工夫が施されています。

運転席側は2カ所に取り付けられた回転ノブでフロアマットをしっかり固定。走行中のマットのずれを防止します。取り外しもスムーズにできます。

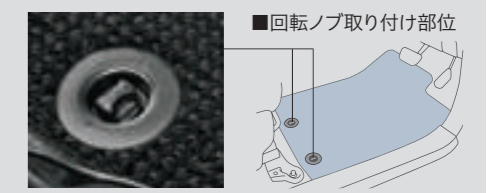

※写真は当該車両とは異なります。 イメージ図

ベーシック「いちおし」セット あわせて▶P.003 もご覧ください

*1.トヨタ純正フロアマットは難燃性・耐久性等、車両同等の品質基準をクリアしています。他のフロアマット類と重ねて使用しないでください。

0.0H は標準取付時間です。作業時間に応じた取付費が別途必要となります。価格は取付費を含まないメーカー希望小売価格<(消費税10%込み)'22年8月現在のもの>で参考価格です。価格、取付費は販売店が独自に定めておりますので、詳しくは各販売店におたずねください。 ■装着用品・パーツ製造事業者：トヨタ自動車株式会社 ■設定のない商品は、全車型に適用です。 ※商品に関するお問い合わせ先・注意事項についてはP.052~054をご覧ください。



012 革調シートカバー*1

1台分 81,950円(消費税抜き74,500円) 1.1H <A8A1>

肌の触れる部位に採用したスエード調人工皮革、ダブルステッチの縫製などで上質感を追求。また、スポーティな個性をプラスするカーボン調のアクセントをあしらっています。

色：ブラック（ステッチ：グレー）

材質：【シートバックメイン部】スエード調人工皮革

【シートバックサイド部】ポリ塩化ビニル

【アクセント部】ポリ塩化ビニル（カーボン調）

設定 G、X



013 フルシートカバー（ロイヤルタイプ）*1

1台分 46,200円(消費税抜き42,000円) 0.8H <A3QL>

縦糸に純銀糸「ミューファン®」を採用。純銀をポリエステルフィルムで挟んだ特殊糸の効果により、抗菌・防臭・帯電防止機能を発揮します。

色：ブラック

材質：ポリエステル

設定 G、X



014 ハーフシートカバー（ラグジュアリータイプ）*1

1台分 34,100円(消費税抜き31,000円) 0.5H <A4P0>

レース使いが美しい、エレガントで清楚なデザインです。

色：ホワイト

材質：ポリエステル

*1.トヨタ純正シートカバーは難燃性の生地を使用。シートへのフィッティングに配慮した専用設計となっています。 *2.カムリはSRSサイドエアバッグが全車標準装備のため、SRSサイドエアバッグ対応純正シートカバー以外は使用しないでください。車種専用の純正用品以外を使用するとSRSサイドエアバッグが正常に作動しなくなり、重大な傷害を受ける恐れがあります。

0.0H は標準取付時間です。作業時間に応じた取付費が別途必要となります。価格は取付費を含まないメーカー希望小売価格<（消費税10%込み）'22年8月現在のもの>で参考価格です。価格、取付費は販売店が独自に定めておりますので、詳しくは各販売店におたずねください。 ■装着用品・パーツ製造事業者：トヨタ自動車株式会社 ■設定のない商品は、全車型に適用です。 ※商品に関するお問い合わせ先・注意事項についてはP.052~054をご覧ください。



005 プロジェクションカーテシイルミ

フロント(左右) 19,800円(消費税抜き18,000円) **0.2H**
〈D4C2〉

フロントドアのLEDカーテシランプから車名ロゴのグラフィックを路面に照射。夜間の乗り降りを特別な体験として演出します。

設定 除くLEDバルブセット（3灯）付車

※周囲の明るさや路面状況によって見え方が異なります。



006 ウェルカムライト（運転席・助手席）

1台分 26,400円(消費税抜き24,000円) **2.5H**〈G1K1〉

スマートキーを携帯し近づくか、ワイヤレス機能にてドアロックを解除すると、ドアミラーから光がさし「おもてなし」を演出。夜間の乗車時に便利です。なお、約30秒で自動消灯します。

色：ホワイト（LED）

設定 除くパノラミックビューモニター（メーカーオプション）付車

※写真はドアミラーが格納されていない時の照射状態です。



007 インテリアイルミネーション（ブルー）

1台分 14,300円(消費税抜き13,000円) **1.1H**〈B9E7〉

ドアオープン時に間接照明でブルーの光が足元を照らし、ドアクローズ後は一定の時間経過後に徐々に減光・消灯します。走行中は減光点灯し、スイッチのON/OFF操作で点灯・消灯が可能です。

[インテリアイルミネーション(ブルー)灯体位置]

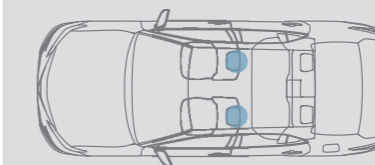

※フロント足元照明はイルミネーテッドエントリーシステム(標準装備)の灯体となります。※写真はイルミネーテッドエントリーシステム(標準装備)との同時点灯状態です。イルミネーテッドエントリーシステム(標準装備)について詳しくはカムリ車両カタログをご覧ください。

※写真の色や照度は実際とは異なります。

0.0H は標準取付時間です。作業時間に応じた取付費が別途必要となります。価格は取付費を含まないメーカー希望小売価格＜（消費税10%込み）'22年8月現在のもの＞で参考価格です。価格、取付費は販売店が独自に定めておりますので、詳しくは各販売店におたずねください。 ■装着用品・パーツ製造事業者：トヨタ自動車株式会社 ■**設定**のない商品は、全車型に適用です。 ※商品に関するお問い合わせ先・注意事項についてはP.052～054をご覧ください。



ラゲージルームランプ ※写真は2WD。



ドアカーテシランプ 助手席側

008 LEDバルブセット

3灯(ドアカーテシランプ<2灯>、ラゲージルームランプ<1灯>) 11,550円(消費税抜き10,500円) 0.2H<B9DA>

設定 除くプロジェクションカーテシイルミ付車

1灯(ラゲージルームランプ<1灯>) 3,850円(消費税抜き3,500円) 0.2H<B9DB>

設定 プロジェクションカーテシイルミ付車

標準装備のバルブを高輝度LEDに交換することで、室内をより明るく照射します。

ドアカーテシランプ



装着前



装着後

※写真の色や照度は実際とは異なります。 ※本製品を2個以上比べた場合、LEDの個体差により若干色が違って見える場合があります。 ※エンジン始動時や電圧が安定しない時などに、光がちらついて見える場合がありますが、製品異常ではありません。

0.0H は標準取付時間です。作業時間に応じた取付費が別途必要となります。価格は取付費を含まないメーカー希望小売価格<(消費税10%込み)'22年8月現在のもの>で参考価格です。価格、取付費は販売店が独自に定めておりますので、詳しくは各販売店におたずねください。 ■装着用品・パーツ製造事業者：トヨタ自動車株式会社 ■設定のない商品は、全車型に適用です。 ※商品に関するお問い合わせ先・注意事項についてはP.052~054をご覧ください。



プッシュボタン
(取付位置: パワースイッチ下)

015 電動リヤサンシェード

63,800円(消費税抜き58,000円) 1.7H〈DHAU〉

背後からの日差しを緩和し、後席の快適性を高める電動リヤサンシェード。シフトポジションを「R」にすると、自動的に格納して後方視界を確保するなど、シーンに応じて最適な動作を行います。また、プッシュボタンにより、手動での展開・格納操作も可能です。

〔設定〕 除くディスプレイオーディオ [JBLプレミアムサウンドシステム] (メーカーオプション)、ダブルツィーターシステム プラス (販売店装着オプション) 付車

■シェードの動作仕様

| | 自動*1 | | ※シェードが展開されている状態から | | | 手動 |
|--------|---------------|--------------|-------------------|------------|-----------------|-------------------------|
| シーン | バック駐車→エンジンOFF | | 前向き駐車→発進(例:コンビニ) | | | 冬場/降雨時 |
| 車両動作 | ①バック駐車 | ②エンジンOFF | ①前向き駐車 | ②バック発進 | ③車速15km/h以上 | プッシュボタン 展開/格納 切替え |
| シェード動作 | 格納 | 展開 | 展開 | 格納 | 展開 | 展開/格納 |
| シフト位置 | R | P*2 | D | R | D | R以外 |

*1.手動で格納した時は、プッシュボタンで展開ください。 *2.エンジンOFF後も1分間は手動操作可能。

0.0H は標準取付時間です。作業時間に応じた取付費が別途必要となります。価格は取付費を含まないメーカー希望小売価格<(消費税10%込み)'22年8月現在のもの>で参考価格です。価格、取付費は販売店が独自に定めておりますので、詳しくは各販売店におたずねください。 ■装着用品・パーツ製造事業者: トヨタ自動車株式会社 ■〔設定〕のない商品は、全車型に適用です。 ※商品に関するお問い合わせ先・注意事項についてはP.052~054をご覧ください。

016 IR（赤外線）カットフィルム（リヤサイド）

16,500円（消費税抜き15,000円）1.0H〈F0F8〉

真夏の直射日光による肌への「ジリジリ感」を緩和するウインドウフィルム。

色：スモーク 透過率：約35%

※写真の見え方は実際とは異なります。

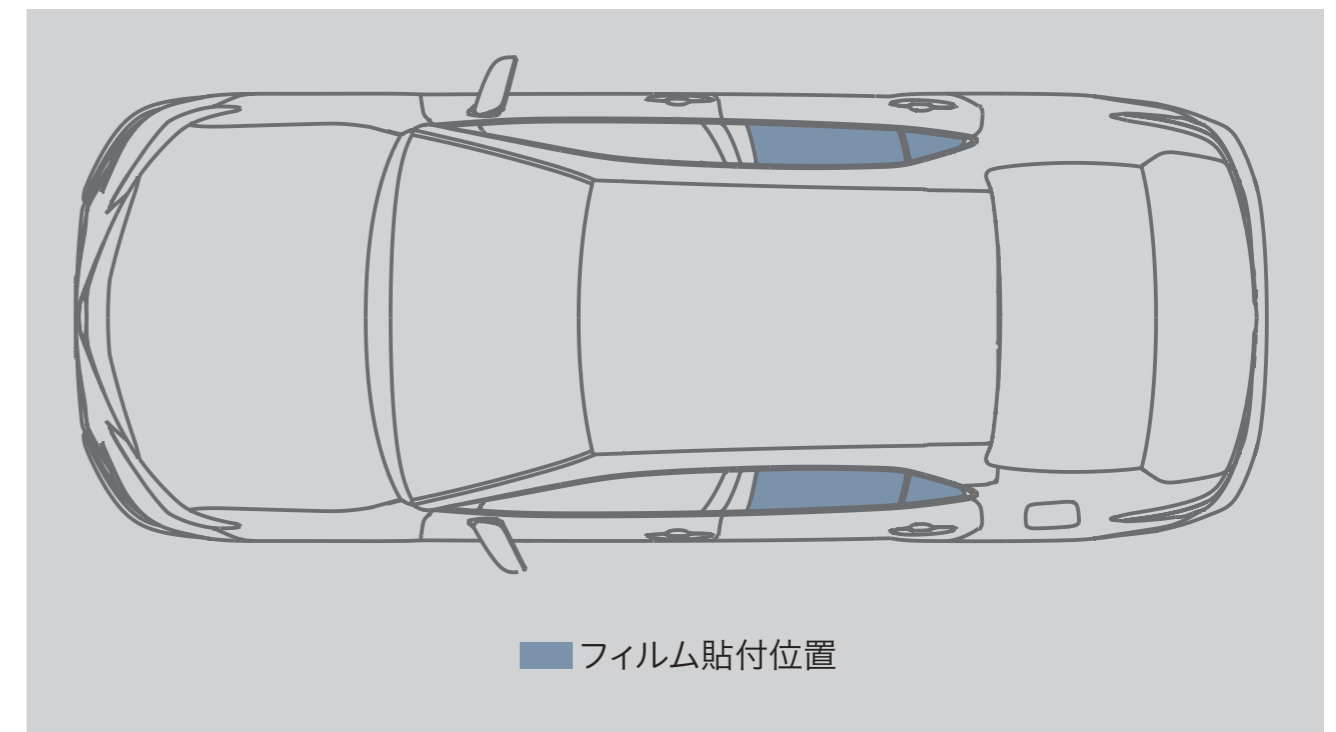
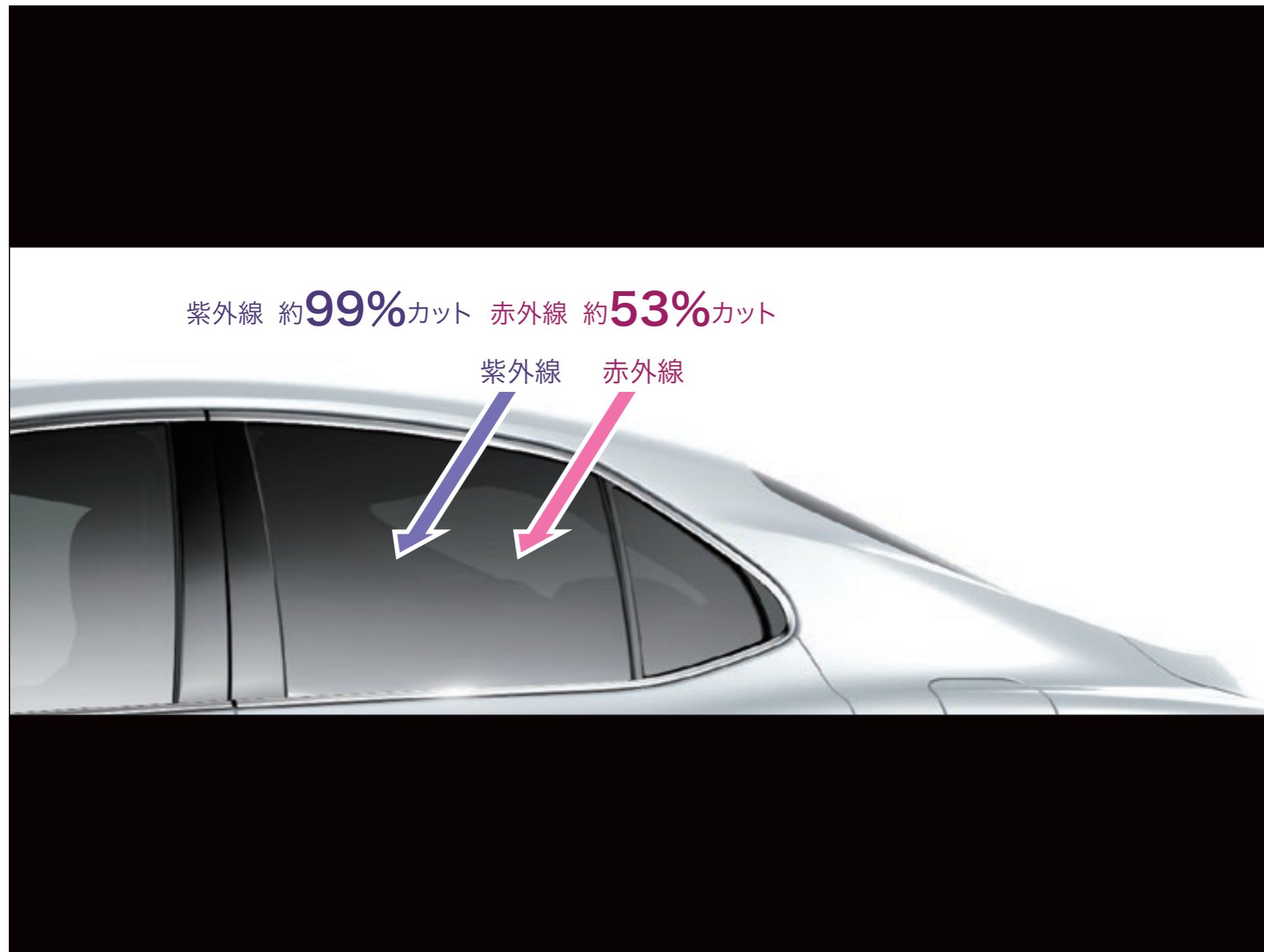

0.0H は標準取付時間です。作業時間に応じた取付費が別途必要となります。価格は取付費を含まないメーカー希望小売価格＜（消費税10%込み）'22年8月現在のもの＞で参考価格です。価格、取付費は販売店が独自に定めておりますので、詳しくは各販売店におたずねください。 ■装着用品・パーツ製造事業者：トヨタ自動車株式会社 ■設定のない商品は、全車型に適用です。 ※商品に関するお問い合わせ先・注意事項についてはP.052～054をご覧ください。



タブレット装着時

017 後席タブレットホルダー

24,530円（消費税抜き22,300円）〈E7R5〉

様々なサイズのタブレット端末を簡単に取り付けできるホルダー。上下方向は無段階で角度調整（左右方向は固定）ができるので、快適なポジションでコンテンツをお楽しみいただけます。

材質：樹脂（ABS/PC/TPE）、スチール

取付位置：助手席ヘッドレストステー

取付可能サイズ：高さ/約135～221mm、厚さ/約8mm（最大）

参考タブレット端末サイズ：7.9～12.9インチ

〔設定〕 除く傘・杖フックホルダー付車

※取付可能サイズでも、タブレットの形状によっては取り付けできない場合があります。 ※横向きでの取り付けを推奨します。 ※安全のため、走行中はタブレット端末を取り外してください。 ※商品にタブレット端末は含まれません。 ※写真は当該車両とは異なります。 ※画面はハメ込み合成です。

〔0.0H〕は標準取付時間です。作業時間に応じた取付費が別途必要となります。価格は取付費を含まないメーカー希望小売価格＜（消費税10%込み）'22年8月現在のもの＞で参考価格です。価格、取付費は販売店が独自に定めておりますので、詳しくは各販売店におたずねください。 ■装着用品・パーツ製造事業者：トヨタ自動車株式会社 ■〔設定〕のない商品は、全車型に適用です。 ※商品に関するお問い合わせ先・注意事項についてはP.052～054をご覧ください。



リモートスタート

離れた場所からリモコン操作でエンジンを始動。乗車前から車内を快適な温度に保てます。

018 スマートキー一体タイプ

68,200円（消費税抜き62,000円）〔0.7H〕
〈DFVU〉

スマートキーと一体化し、携帯性が大幅に向上します。

サイズ：【リモコン】L91×W44×H20mm
（メカニカルキー装着時。除く突起部分）

【リモコンアンテナ部】149mm（伸長時）

■使用時には周囲の安全を十分ご確認の上ご使用ください。 ■一般公道や閉め切った場所での使用はおやめください。 ■車両停止中にエンジンをみだりに稼働させた場合、条例により、罰則を受けることがありますのでご注意ください。（ご購入の際は地方自治体の条例などをご確認ください。） ※詳しい商品の機能については販売店におたずねください。 ※リモートスタート（スマートキー一体タイプ）については、内蔵メカニカルキーは車両のキーナンバー確認後の手配となりますので、お受け取りいただくまで、車両に付属のスマートキーを携帯してください。

019 ベーシックタイプ

48,400円（消費税抜き44,000円）〔0.7H〕
〈DFUU〉

サイズ：【リモコン】L62×W36×H18mm
（除く突起部分）

【リモコンアンテナ部】156mm（伸長時）



020 クリーンボックス

7,700円(消費税抜き7,000円) **0.3H**〈D3A3〉

ゴミを捨てやすいインナーケース付。
色：ブラック



021 本革キーケース

11,000円(消費税抜き10,000円) ブラック〈B1J5〉、ブラウン〈B1J6〉

色：ブラック（内側：グレー）、ブラウン
材質：牛革
サイズ：L112×W67×H22mm

【ブラック】きめ細かく上品な質感のスムースレザー
【ブラウン】革本来の風合いを楽しむ深みのあるレザー

※スマートキーは付属しません。
※天然皮革のため、色・シボ感は物によって異なります。
※リモートスタート（スマートキー一体タイプ）のリモコンは収納できません。



寒冷地用パーツ（寒冷地仕様のみ）

004 サイドバイザー（ベーシック）

1台分 27,500円（消費税抜き25,000円）0.3H

除く2トーンカラー車〈K0JF〉、2トーンカラー車〈K0JG〉

車両との一体感を高めたサイドバイザーです。高速走行時の風切り音を配慮し、雨天時の室内換気に役立ちます。TOYOTAロゴ入り。

色：【除く2トーンカラー車】シルバーモール、
【2トーンカラー車】ブラックモール

ベーシック「いちおし」セット あわせて ▶ P.003 もご覧ください

※トヨタ純正サイドバイザーは車種専用設計により、風切り音等の品質を確保しています。

0.0H は標準取付時間です。作業時間に応じた取付費が別途必要となります。価格は取付費を含まないメーカー希望小売価格＜（消費税10%込み）'22年8月現在のもの＞で参考価格です。価格、取付費は販売店が独自に定めておりますので、詳しくは各販売店におたずねください。 ■装着用品・パーツ製造事業者：トヨタ自動車株式会社 ■設定のない商品は、全車型に適用です。 ※商品に関するお問い合わせ先・注意事項についてはP.052～054をご覧ください。

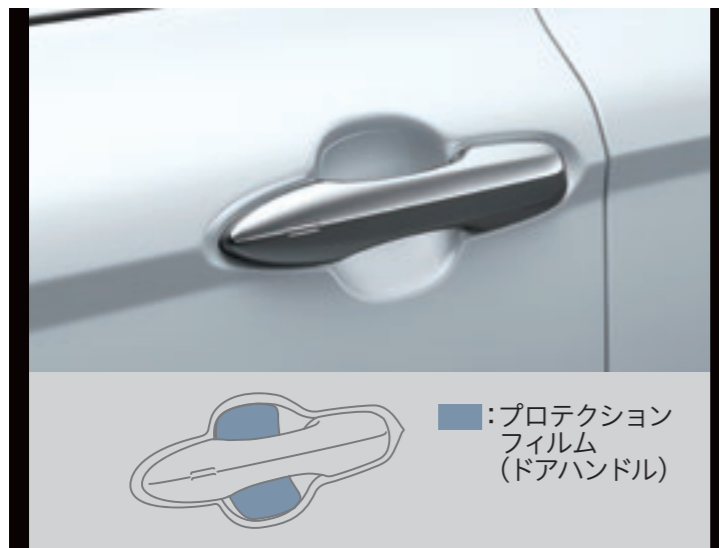

038 プロテクションフィルム（ドアハンドル）

6,600円（消費税抜き6,000円）**0.7H**
〈S1AR〉

ドアハンドルのくぼみ部分に貼る透明フィルム。ボディカラーの美しさを損なわず、ハンドルを握る際の、ツメなどによるボディへの傷つきを防ぎます。フロント・リヤ各2枚。

材質：ウレタン

※車両になじむ透明フィルムを使用しています。



039 プロテクションフィルム（リヤバンパー）

11,000円（消費税抜き10,000円）**0.4H**
〈S1AL〉

荷物の積み降ろし時にリヤバンパー上部への傷つきを防ぎます。

材質：ウレタン

サイズ：L101×W780mm

※車両になじむ透明フィルムを使用しています。

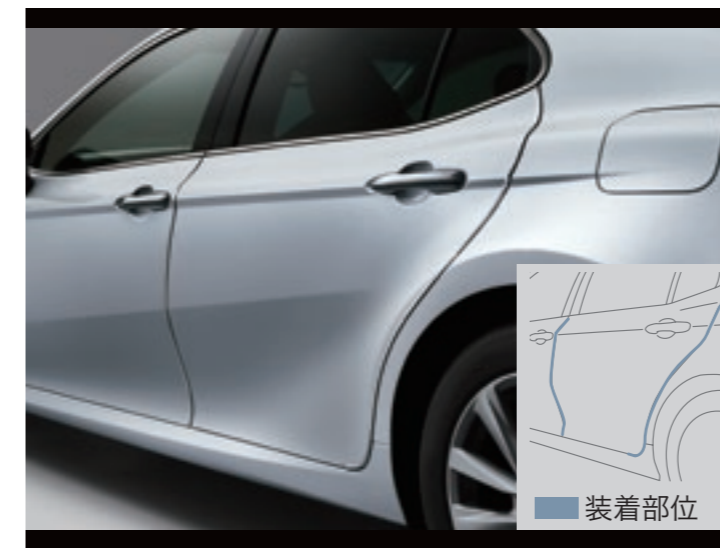

040 ドアエッジプロテクター（メッキ調）

1台分 8,800円（消費税抜き8,000円）
0.4H 〈K6B1〉

ドアの開閉時に傷つきやすいエッジをガード。メッキ調で高級感をプラスします。

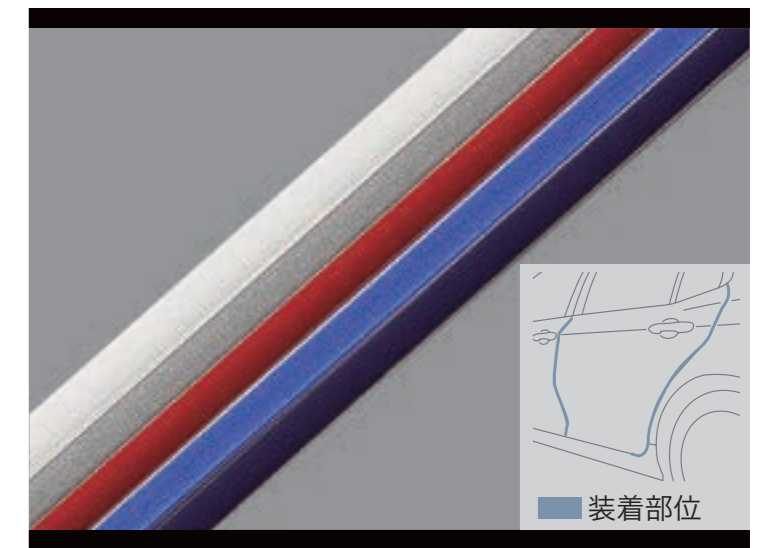

041 ドアエッジプロテクター（樹脂製）

2本入 2,750円（消費税抜き2,500円）
0.2H フロント〈K6B4〉、リヤ〈K6B5〉

ドアの開閉時に傷つきやすいエッジをガード。外板色に合わせて選べます。

色：ホワイト、シルバーメタリック、レッドマイカメタリック、ブルー、ダークブルー

●汎用色設定のため、車両色とは若干異なります。

●1台分はフロントとリヤそれぞれ1セット（合計2セット）必要です。



025 リバース連動ミラー

16,500円(消費税抜き15,000円)

パノラミックビューモニター(メーカーオプション)付車 **1.7H**〈K8J3〉

除くパノラミックビューモニター(メーカーオプション)付車 **1.2H**〈K8J0〉

シフトレバーを“R”にすると助手席側のドアミラー鏡面が連動して下方に動き、リヤタイヤ付近を映します。さらに車両のミラースイッチで、お好みの位置にミラーを調整することが可能。“R”の解除で元に戻ります。

設定 除くダブルツィーターシステム プラス (販売店装着オプション) 付車

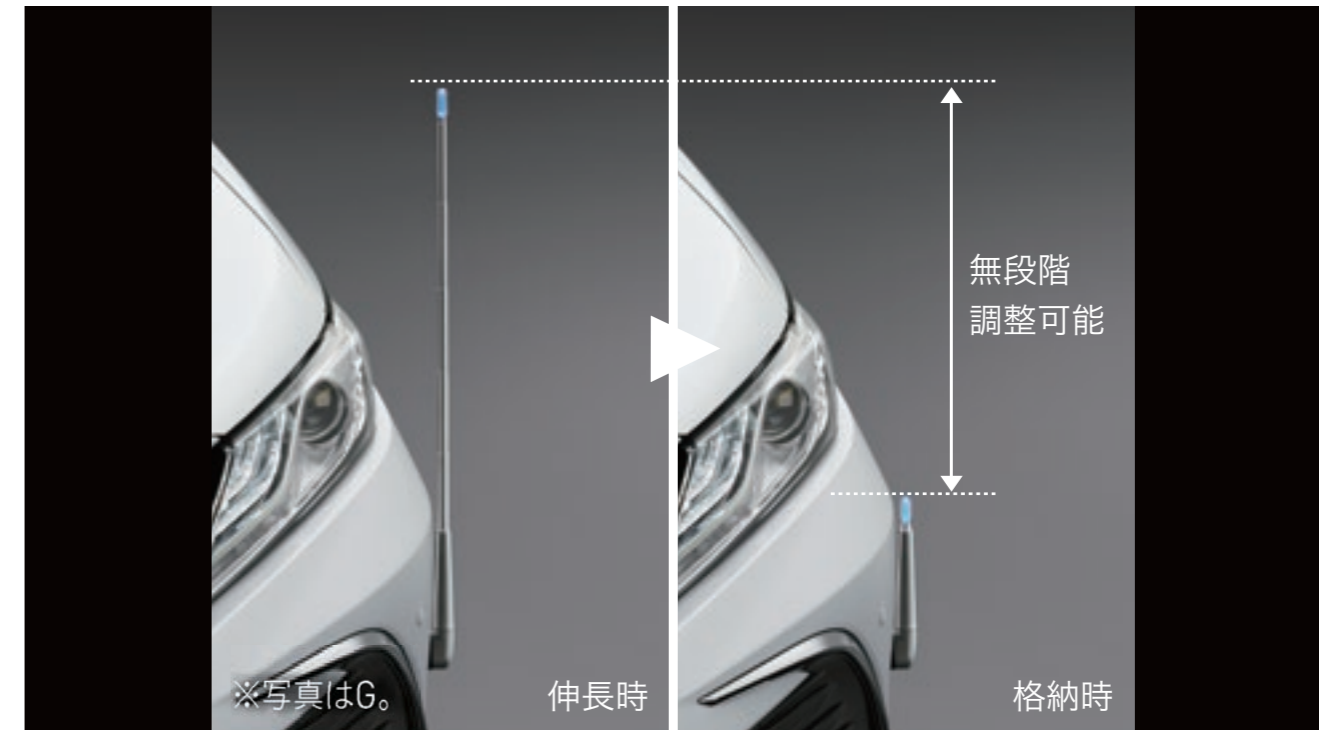

026 フェンダーランプ (デザインタイプ)

24,200円(消費税抜き22,000円)

パノラミックビューモニター(メーカーオプション)付車 **1.4H**〈K2J5〉

除くパノラミックビューモニター(メーカーオプション)付車 **0.9H**〈K2J3〉

ドライバーの見やすい高さは無段階で手動調整可能。スモールランプに連動してポール先端がブルーに点灯します。

材質：ポール/ステンレススチール、ポールカバー・アウターベゼル/樹脂 (ABS) +ダーククロムメッキ
ポールの長さ：約200~650mm

※写真の色や照度は実際とは異なります。

サポトヨ
プラス+

★サポトヨプラスについて詳しくはP.044参照

0.0H は標準取付時間です。作業時間に応じた取付費が別途必要となります。価格は取付費を含まないメーカー希望小売価格<(消費税10%込み)'22年8月現在のもの>で参考価格です。価格、取付費は販売店が独自に定めておりますので、詳しくは各販売店におたずねください。 ■装着用品・パーツ製造事業者：トヨタ自動車株式会社 ■**設定**のない商品は、全車型に適用です。 ※商品に関するお問い合わせ先・注意事項についてはP.052~054をご覧ください。



※写真は2WD。

022 ラゲージトレイ**20,900円(消費税抜き19,000円)〈i8B0〉**

汚れた荷物を気にせず積める防水タイプのトレイです。車名ロゴ入り。

色：ブラック

材質：樹脂（軟質オレフィン）

設定 除くE-Four車、アクセサリコンセント（メーカーオプション）付車



※写真は2WD。

023 ラゲージマット**13,200円(消費税抜き12,000円)〈J0E0〉**

トランクを汚れや傷つきから守る、難燃性、耐候性、摩擦性に優れたマット。

着脱も簡単にでき、掃除もラクに行えます。車名ロゴ入り。

色：ブラック

材質：ポリプロピレン



※写真は2WD。

024 ラゲージソフトトレイ**14,850円(消費税抜き13,500円)〈J0A1〉**

柔軟性のある生地でできた扱いやすいトレイ。撥水・防水機能に加え、車内への

水滴浸入を防ぐ外周縁も付いています。車名ロゴ入り。

色：ブラック

材質：ポリエステル+ウレタンフィルム+ウレタン+ポリエステルの4層ラミネート

※防水性に優れた素材ですが、構造上、完全防水ではありません。

0.0H は標準取付時間です。作業時間に応じた取付費が別途必要となります。価格は取付費を含まないメーカー希望小売価格＜（消費税10%込み）'22年8月現在のもの＞で参考価格です。価格、取付費は販売店が独自に定めておりますので、詳しくは各販売店におたずねください。 ■装着用品・パーツ製造事業者：トヨタ自動車株式会社 ■**設定**のない商品は、全車型に適用です。 ※商品に関するお問い合わせ先・注意事項についてはP.052～054をご覧ください。



■ 盗難防止機能付ナンバーフレームセット 045 プレステージ

【お得なセット価格】 9,460円(消費税込み) ▶ 8,910円(消費税抜き8,100円) <BHFU>

ナンバーフレーム（プレステージ/フロント&リヤ）+ロックボルト（ナンバープレート用）のセット*。
ナンバーフレーム表面処理：クロムメッキ+ゴールド塗装

設定 除く字光式ナンバープレート付車

ベーシック「いちおし」セット あわせて ▶ P.003 もご覧ください



■ 盗難防止機能付ナンバーフレームセット 046 デラックス

【お得なセット価格】 7,260円(消費税込み) ▶ 6,710円(消費税抜き6,100円) <BHGU>

ナンバーフレーム（デラックス/フロント&リヤ）+ロックボルト（ナンバープレート用）のセット*。
ナンバーフレーム表面処理：クロムメッキ

設定 除く字光式ナンバープレート付車

*ロックボルト・ナンバーフレームは、それぞれ単品でもご購入いただけますので販売店にお問い合わせください。

0.0H は標準取付時間です。作業時間に応じた取付費が別途必要となります。価格は取付費を含まないメーカー希望小売価格<（消費税10%込み）'22年8月現在のもの>で参考価格です。価格、取付費は販売店が独自に定めておりますので、詳しくは各販売店におたずねください。 ■装着用品・パーツ製造事業者：トヨタ自動車株式会社 ■ 設定 のない商品は、全車型に適用です。 ※商品に関するお問い合わせ先・注意事項についてはP.052~054をご覧ください。



047 キー付ホイールナット

1台分 11,000円(消費税抜き10,000円)〈U5A0〉

設定 アルミホイール付車



048 カーカバー（防災タイプ）

22,000円(消費税抜き20,000円)〈K7B2〉

（財）日本防災協会認定生地を使用。

材質：ポリエステル

※写真は当該車両とは異なります。



049 合金鋼チェーンスペシャル

17インチ 22,770円(消費税抜き20,700円)〈V1CA〉

16インチ 22,660円(消費税抜き20,600円)〈V1CA〉

設定 除くWS“レザーパッケージ”、G“レザーパッケージ”、18インチアルミホイール（メーカーオプション）付車

■適応サイズは、新車標準ホイール・タイヤを基準にしています。ホイール・タイヤの種類（特に冬用タイヤ）・メーカーによっては装着できない場合があります。詳しくは販売店にお問い合わせください。 ■アルミホイールにチェーンを取り付けると、ホイールに傷がつく恐れがあります。 ※写真のディスクホイールおよびタイヤについては当該車両とは異なります。



051 三角表示板

2,750円(消費税抜き2,500円)〈77R0〉



052 レスキューマンⅢ（ハンマー&カッター）

2,530円(消費税抜き2,300円)〈77P2〉

【ご注意】 ●緊急脱出のための専用品です。他の用途には使用しないでください。 ●フロントウィンドウガラスは緊急脱出用ハンマーでは割ることができません。また、一部車両のドアガラスおよびリヤウィンドウガラスには合わせガラスが使用されているため割ることができません。 ●ドアガラスを割り、穴を広げるとき、ガラスの破片でケガをしないようご注意ください。 ●お子様のいたずらでケガをする場合がありますので十分ご注意ください。



053 ジャッキ&レンチ

7,920円(消費税抜き7,200円)〈77NQ〉

設定 除くスペアタイヤ（メーカーオプション）付車

【セット内容】

① ジャッキ ② ジャッキハンドル ③ ホイールナットレンチ

※デッキアンダートレイに収納となります。

※ジャッキはお客様のクルマ専用のため、他の車両には使用しないでください。他の車両のジャッキを、お客様のクルマには使用しないでください。



713 TZ緊急セットC

17,050円(消費税抜き15,500円)〈3274〉

災害時に役立つアイテムが多数揃った防災士監修のセット。防水仕様のリュックは、水を入れたら給水袋に、空気を入れたら枕としても使用可能です*1。

【セット内容】

- | | |
|-------------------|-------------------------|
| ① LEDランタン | ⑪ レインコート |
| ② 着圧ソックス | ⑫ パーソナルメモ |
| ③ フロント3面カーテン | ⑬ レジャーシート (L180×W180cm) |
| ④ ウィンドウ防虫ネット (2枚) | ⑭ マスク (3枚) |
| ⑤ 防水リュック (容量20L) | ⑮ 耳せん |
| ⑥ ホイッスル | ⑯ 目隠しポンチョ |
| ⑦ 防災BOOK | ⑰ レスキューシート |
| ⑧ 携帯トイレ (3枚) | ⑱ 軍手 |
| ⑨ エアマット | |
| ⑩ ウェットティッシュ | |

*1. 完全密封ではないので、空気が漏れる場合があります。

※保証期間はご購入日から1年間です。

※非常食・飲料水などは、必要に応じてご準備することをおすすめします。

0.0H は標準取付時間です。作業時間に応じた取付費が別途必要となります。価格は取付費を含まない（販売元）トヨタモビリティパーツ希望小売価格＜（消費税10%込み）'22年8月現在のもの＞で参考価格です。価格、取付費は販売店が独自に定めておりますので、詳しくは各販売店におたずねください。 ■装着用品・パーツ製造事業者：<TZ>P.054ご参照 ■設定のない商品は、全車型に適用です。 ※商品に関するお問い合わせ先・注意事項についてはP.052～054をご覧ください。



使用例

閉

701 灰皿Sports Luxuryカーボン調ブラック**1,760円(消費税抜き1,600円)〈3958〉**

ソーラー電源採用で電池交換不要。夜間の使用に便利なLED付き。火消し部が着脱できるので、汚れた際に本体の水洗いも可能です。

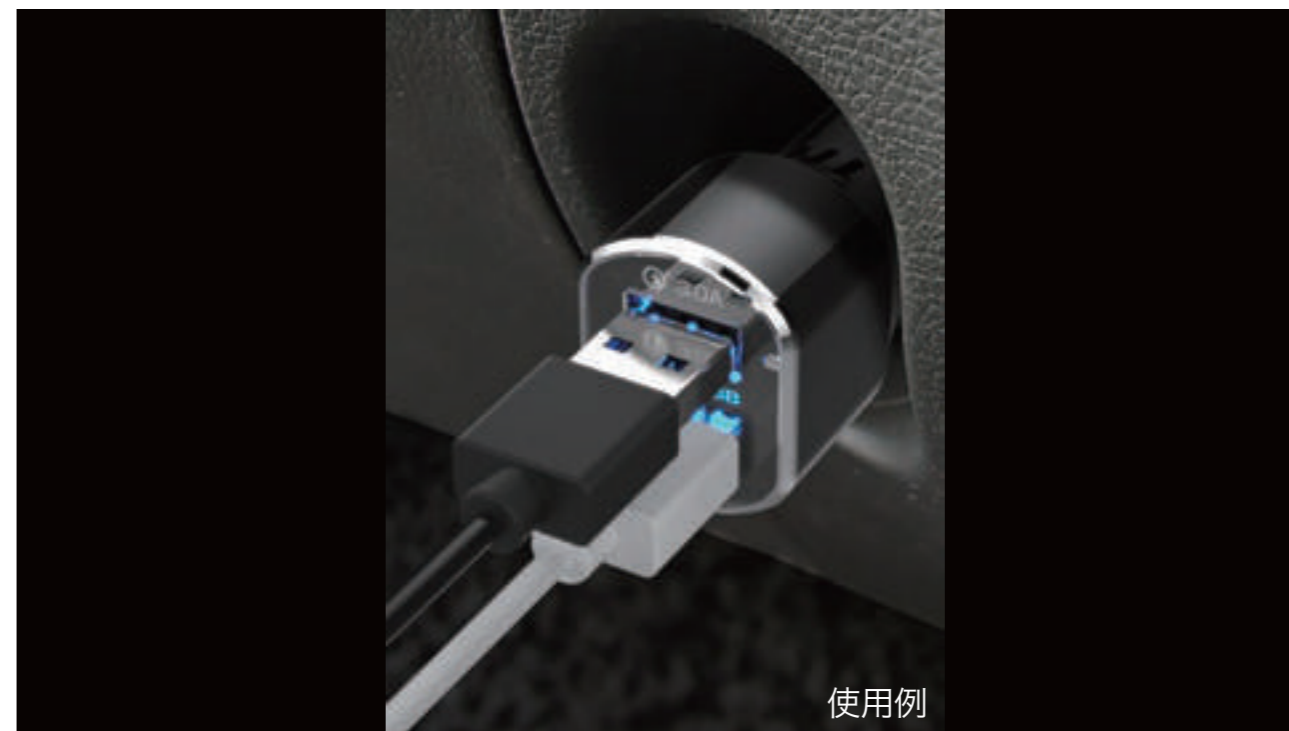

使用例

703 DC-5.4A-リバーシブルUSB2ポートQC3自動判定**1,727円(消費税抜き1,570円)〈3162〉**

車のアクセサリースOCKETを2ポートのUSB電源に変換。USBの表裏を気にせずに挿せるリバーシブルポート。上部のポートはクアルコム社QuickCharge3.0ポート搭載で、最大9V/2Aまたは最大12V/1.5Aにて充電します。(QuickCharge3.0規格対応端末のみ。QuickCharge対応端末以外は最大5V/2.4Aでの充電となります。)

※商品にUSBケーブルは含まれません。

※保証期間はご購入日から6カ月です。

※写真は当該車両とは異なります。 ※写真の色や照度は実際とは異なります。 ※商品につきましては、予告なく変更や販売終了となることがございます。

0.0H は標準取付時間です。作業時間に応じた取付費が別途必要となります。価格は取付費を含まない(販売元)トヨタモビリティパーツ希望小売価格<(消費税10%込み)'22年8月現在のもの>で参考価格です。価格、取付費は販売店が独自に定めておりますので、詳しくは各販売店におたずねください。 ■装着用品・パーツ製造事業者:<T-SELECT>P.054ご参照 ■設定のない商品は、全車型に適用です。 ※商品に関するお問い合わせ先・注意事項についてはP.052~054をご覧ください。

サポートヨ プラス+

サポートヨ
サポートヨ

*「サポートヨ」とは
“サポートトヨタ”
の略称です。

お悩み別！

快適なお出かけを
お手伝いする用品



カーブでからだを
支えるのが大変



運転するときに
安心をプラスしたい



座っているとお尻や
腰が痛くなる



乗り降りがつらい



ちょっとしたお困り
ごとを解決したい

詳しくは
こちらを
Check!





055 安心ドライブサポートクッション*1

Luxury (ラグジュアリータイプ) 6,160円 (消費税抜き5,600円) <B0F2>

Basic (ベーシックタイプ) 4,290円 (消費税抜き3,900円) <B0F1>

踏み間違い原因のひとつ「足の開き」を補正。筋肉の負担も軽減し、快適・安全な運転をサポートします。枕にも使われるウレタンチップを注入した左右のサポート部が、優しくしっかりと脚部をホールドします。

色：ブラック

材質：【表面素材】 [Luxury]スウェード調、 [Basic]ニット

取付位置：運転席、助手席

※保証期間はご購入日から1年間です。

詳しくは
こちらを
Check! >>



*1. 写真は当該車両とは異なります。

0.0H は標準取付時間です。作業時間に応じた取付費が別途必要となります。価格は取付費を含まないメーカー希望小売価格< (消費税10%込み) '22年8月現在のもの>で参考価格です。価格、取付費は販売店が独自に定めておりますので、詳しくは各販売店におたずねください。 ■装着用品・パーツ製造事業者：トヨタ自動車株式会社 ■ [設定] のない商品は、全車型に適用です。 ※商品に関するお問い合わせ先・注意事項についてはP.052~054をご覧ください。



- 後部座席の同乗者などで後方が見えにくい場合でも映像表示で視界を確保。
- 前方・後方の2つのカメラで同時録画。あおり運転や追突事故もしっかり記録。
- 高画質カメラを採用し、夜間もクリアに映像表示・記録。

<撮影範囲イメージ>

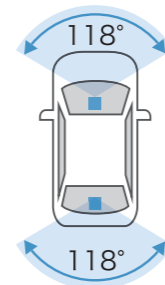

リヤカメラ録画イメージ



[基本機能]

| | | |
|------------------|---------------------|-------------|
| フロント/リヤ 各200万画素 | 電子インナーミラー機能 | HDR機能 |
| GPS/Gセンサー | 夜間撮影◎(ナイトクリアver2搭載) | 常時録画/イベント録画 |
| 駐車時録画(オプション)*1*2 | 前後方録画 | 安全運転支援機能*3 |

706 電子インナーミラー型ドライブレコーダー (前後方カメラ)

TZ-D203MW

59,400円(消費税抜き54,000円) 2.8H <4105>

[メーカー]: セルスター工業

[設定] 除く 電動リヤサンシェード 015 付車

※取付け位置は車種により異なります。

【706 お取り扱い上の注意】 ※検査標章などの装着物の位置、オプション商品の取付などによっては、ドライブレコーダーが装着できない場合がございます。詳しくは販売店におたずねください。

■本製品使用時は必ず本カメラ専用のmicroSDカードを使用してください。専用品以外のmicroSDカード使用における動作不良等については、一切の責任を負いかねます。 ■本製品の近くにGPS機能を持つ製品やVICS受信機を設置しないでください。誤作動を起こす可能性があります。 ■地デジ等のアンテナ近くには設置しないでください。テレビの受信感度の低下・チラツキ・ノイズの原因となる可能性があります。

■一部の車種および地域や周波数によっては、AMラジオにノイズが入る可能性があります。 ■本カタログ掲載内容は2022年8月現在の情報であり、モデルチェンジ等により予告なく変更や販売終了となる場合がございます。予めご了承ください。 ■安全運転支援機能は、運転者の負担軽減が目的であり、全ての周辺状況、走行状態を判断することはできません。また事故を未然に防ぐ機能ではありません。 ■商品の詳細につきましては、<https://www.tacti.co.jp/sds/tz/>にてご確認ください。

■本機は、全ての状況において映像を録画することを保証したものではありません。 ■本機は、事故の検証に役立つことも目的の一つとした製品ですが、証拠としての効力を保証するものではありません。 ■本機で録画した映像は、その使用目的や使用方法によっては、被写体のプライバシーなどの権利を侵害する場合がありますのでご注意ください。また、本機をイタズラなどの目的では使用しないでください。これらの場合につきましては弊社は一切責任を負いません。 ■本機は映像を録画する装置ですが、必ずしも信号が確認できることを保証した装置ではありません。環境によって信号が確認できない場合があります。その場合は、前後の映像や周囲の車両の状況から判断願います。信号が確認できない件につきましては、弊社は一切責任を負いません。 ■LED式信号機は目に見えない速さで点滅しているため、本機で撮影すると、点滅して撮影される場合があります。信号が映っていない場合は前後の映像や周囲の車両の状況から判断願います。LED式信号機が映らない件につきましては弊社は一切責任を負いません。 ■映像が録画されなかった場合や録画された映像ファイルが破損していた場合による損害、本機の故障や本機を使用することによって生じた損害につきましては、弊社は一切責任を負いません。 ■夜間にディスプレイオーディオの画面や昼間に太陽光を反射してダッシュボード等がガラスに映り込み、映像に残る場合があります。また、外部環境により映像画質が変化します。 ■ご使用前に必ず取扱説明書をご覧ください。

*1. 駐車時の長時間の録画は、車両バッテリーの寿命を短くすることがあります。駐車時の設定時間は、1時間以下を目安としてください。また、バッテリーの定期的な点検をお願いします。 *2. 駐車監視モード機能を使うには、オプションの常時電源コード (品番: 496288602041 型番: GDO-41) 5,981円 (消費税抜き5,437円) が必要となります。 *3. 詳細につきましては<https://www.tacti.co.jp/sds/tz/>にてご確認ください。

0.0H は標準取付時間です。作業時間に応じた取付費が別途必要となります。価格は取付費を含まない (販売元) トヨタモビリティパーツ希望小売価格 < (消費税10%込み) '22年8月現在のもの > で参考価格です。価格、取付費は販売店が独自に定めておりますので、詳しくは各販売店におたずねください。 ■装着用品・パーツ製造事業者: P.054ご参照 ■ [設定] のない商品は、全車型に適用です。 ※商品に関するお問い合わせ先・注意事項についてはP.052~054をご覧ください。



707 回転クッション ヒップ型*1

2,508円(消費税抜き2,280円)〈3287〉

座面が回転することで身体の向きを簡単に換えられ、乗り降りをサポートする座布団型のクッションです。

材質：【表地・裏地】ポリエステル 【中材】低反発ウレタンフォーム、樹脂 (EVA)

取付位置：助手席



708 ドライブマスターEX 背あてサポート*1

3,828円(消費税抜き3,480円)〈3888〉

体に沿うような曲面形状が腰を包み込み支えることで、乗車中の横ゆれを軽減します。走行中、安定した姿勢を保持できるので快適です。

色：ブラック

材質：【表地・裏地】ポリエステル 【中材】ウレタンフォーム

取付位置：運転席、助手席、リヤシート左右席

設定 除くバッククッション EXGEL® (運転席) 付車



*1. 写真は当該車両とは異なります。

0.0H は標準取付時間です。作業時間に応じた取付費が別途必要となります。価格は取付費を含まない(販売元)トヨタモビリティパーツ希望小売価格<(消費税10%込み)'22年8月現在のもの>で参考価格です。価格、取付費は販売店が独自に定めておりますので、詳しくは各販売店におたずねください。 ■装着用品・パーツ製造事業者：P.054ご参照 ■設定のない商品は、全車型に適用です。 ※商品に関するお問い合わせ先・注意事項についてはP.052~054をご覧ください。



709 バッククッション EXGEL®*1

13,200円(消費税抜き12,000円)〈3285〉

優れた体圧分散性と衝撃吸収性を持つエクスジェル®を埋め込んだ立体サポート構造を採用したクッションです。深くもたれかかることで骨盤を左右から包み込むようにホールドし、運転時のお尻・腰・背中への負担をやわらげます。

色：ブラック

材質：【表皮】ポリエステル 【エクスジェル®】合成ゴム

取付位置：運転席

設定 除くドライブマスターEX 背あてサポート付車



710 傘・杖フックホルダー*1

638円(消費税抜き580円)〈3288〉

ヘッドレストに取り付けて傘や杖を収納できるホルダー。2本同時収納できるC型リングは固定・取り外しが簡単です。使用しない時は回転させてヘッドレストに収納もできます。

材質：樹脂 (TPE)

取付位置：運転席・助手席ヘッドレスト部

収納：2本



711 シートベルトケアパッド プラス*1

814円(消費税抜き740円)〈3295〉

シートベルトに装着して使用。シートベルトを引き出しやすいパッド形状で、着用時の圧迫感や擦れを軽減します。

材質：【表面・裏面】ポリエステル 【クッション材】ウレタン

*1. 写真は当該車両とは異なります。 *2. カムリはSRSサイドエアバッグが全車標準装備のため、SRSサイドエアバッグに対応しております純正用品以外は使用しないでください。その他の商品を使用するとSRSサイドエアバッグが正常に作動しなくなり重大な傷害を受ける恐れがあります。

0.0H は標準取付時間です。作業時間に応じた取付費が別途必要となります。価格は取付費を含まない(販売元)トヨタモビリティパーツ希望小売価格<(消費税10%込み)'22年8月現在のもの>で参考価格です。価格、取付費は販売店が独自に定めておりますので、詳しくは各販売店におたずねください。 ■装着用品・パーツ製造事業者：P.054ご参照 ■設定のない商品は、全車型に適用です。 ※商品に関するお問い合わせ先・注意事項についてはP.052~054をご覧ください。

**712 非常用トイレ スマートタイプ10回分****3,630円(消費税抜き3,300円)〈3296〉**

非常時に使える組み立て式の簡易トイレのセット。トイレ本体は約20秒で組み立て可能、耐荷重約200kgで屋外でも使用可能です。収納時は保管しやすいコンパクト設計で防水仕様です。

サイズ：【収納時】約L370×W340×H65mm

【便器サイズ(組立時)】約L270×W340×H375mm

【セット内容】

- ① トイレ本体(土台・便座)：1個
- ② 便袋：10枚
- ③ 抗菌剤配合消臭凝固剤：10個

0.0H は標準取付時間です。作業時間に応じた取付費が別途必要となります。価格は取付費を含まない(販売元)トヨタモビリティパーツ希望小売価格<(消費税10%込み)'22年8月現在のもの>で参考価格です。価格、取付費は販売店が独自に定めておりますので、詳しくは各販売店におたずねください。 ■装着用品・パーツ製造事業者：P.054ご参照 ■設定のない商品は、全車型に適用です。 ※商品に関するお問い合わせ先・注意事項についてはP.052~054をご覧ください。



042 NEO G-Child baby

41,800円(消費税抜き38,000円) カジュアル<77FJ>、ナチュラル<77FK>、モダン<77FL>

サイズ：L485×W485×H655mm



043 NEO G-Child ISO leg*1

85,800円(消費税抜き78,000円) カジュアル<77FM>、ナチュラル<77FN>、モダン<77FP>

サイズ：L620×W415×H655mm（コネクタ最短時・サポートレッグ含まず）



044 ジュニアシート

38,500円(消費税抜き35,000円) カジュアル<77G4>、ナチュラル<77G3>

サイズ：【最小時】L480×W450×H690mm 【最大時】L500×W500×H830mm

【折りたたみ時】L770×W480×H250mm

重量：6.0kg

■ for Children トヨタ NEO G-Childシリーズ GOA for Children | トヨタ NEO G-Childシリーズは、国土交通省の定める基準をクリアしています。

*1.ISO FIX対応のチャイルドシートは、ISO FIX対応固定専用アンカーに固定した状態で道路運送車両の保安基準に適合させているため、指定されたものをご使用ください。詳細はトヨタ販売店におたずねください。

0.0H は標準取付時間です。作業時間に応じた取付費が別途必要となります。価格は取付費を含まないメーカー希望小売価格<（消費税10%込み）'22年8月現在のもの>で参考価格です。価格、取付費は販売店が独自に定めておりますので、詳しくは各販売店におたずねください。 ■装着用品・パーツ製造事業者：トヨタ自動車株式会社 ■[設定]のない商品は、全車型に適用です。 ※商品に関するお問い合わせ先・注意事項についてはP.052～054をご覧ください。

■ チャイルドシート装着方法一覧表

| 品名 | 取付方法 | 取付位置 | | | 取付向き |
|----------------------------|---------|---------|--------|--------|------|
| | | 助手席 | 後席(左右) | 後席(中央) | |
| 042 NEO G-Child baby | シートベルト | × | ○ | × | 後向き |
| | シートベルト | × | ○ | × | 前向き |
| 043 NEO G-Child ISO leg *1 | ISO FIX | × | ○ | × | 後向き |
| | ISO FIX | × | ○ | × | 前向き |
| 044 ジュニアシート | シートベルト | △ *2 | ○ | × | 前向き |

□:ベビーシートとして使用 □:チャイルドシートとして使用 □:ジュニアシートとして使用

■ for Children トヨタ NEO G-Childシリーズ GOA for Children | トヨタ NEO G-Childシリーズは、国土交通省の定める基準をクリアしています。

*1.ISO FIX対応のチャイルドシートは、ISO FIX対応固定専用アンカーに固定した状態で道路運送車両の保安基準に適合させているため、指定されたものをご使用ください。詳細はトヨタ販売店におたずねください。 *2.やむを得ず助手席に装着する場合は、万一の事故の際にエアバッグからの衝撃を防ぐため、シート座面を最後部にスライドさせて取り付けてください。

0.0H は標準取付時間です。作業時間に応じた取付費が別途必要となります。価格は取付費を含まないメーカー希望小売価格<(消費税10%込み)>'22年8月現在のもの>で参考価格です。価格、取付費は販売店が独自に定めておりますので、詳しくは各販売店におたずねください。 ■装着用品・パーツ製造事業者：トヨタ自動車株式会社 ■設定のない商品は、全車型に適用です。 ※商品に関するお問い合わせ先・注意事項についてはP.052~054をご覧ください。

000 トヨタ純正用品(販売店取付)

トヨタ自動車(株)の取り扱い商品

000 モデリスタパーツ(販売店取付)

(株)トヨタカスタマイジング&
ディベロップメントの取り扱い商品

000 GRパーツ(販売店取付)

(株)トヨタカスタマイジング&
ディベロップメントの取り扱い商品

000 T-SELECT 用品、TZ 用品 サポトヨプラス用品(一部)(販売店取付)

トヨタモビリティパーツ(株)の取り扱い商品

本カタログに掲載されている商品につきましては、車両登録後の取付を前提としております。

本仕様ならびに装備は予告なく変更することがあります。(このカタログの内容は'22年8月現在のもの)ボディカラーおよび内装色は撮影および表示画面の関係で実際の色とは異なって見えることがあります。

ナビゲーション・オーディオ・ETC等との同時装着可否につきましては、オーディオビジュアル&ナビゲーションカタログをご覧ください。 ※本カタログに使用した撮影小物は商品に含まれません。

商品によっては、車両本体への穴あけ加工等が必要となる場合があります。

【お取り扱い上の注意】

●購入後の改造は重大な事故や故障を招く危険性がありますので絶対に行わないでください。 ●GRパーツにつきましては、「トヨタ純正用品」および「モデリスタパーツ」、モデリスタパーツは、「トヨタ純正用品」および「GRパーツ」との組み合わせは原則できません。ただし、一部用品につきましては組み合わせ可能な場合があります。詳しくは、GRパーツはTRDコールセンター、モデリスタパーツはモデリスタコールセンターまでお問い合わせください。 ●フロントスポイラーを装着した車両を牽引する場合、フロントスポイラーが変形することがあります。

エアロパーツ

●エアロパーツ(301 ~ 304、501 ~ 505)を装着した場合、路面とのクリアランスが狭くなり、縁石などの段差、スロープなどで路面と干渉しやすくなります。また、積雪時ラッセルしたまま走行したり、凍結(着氷)状態で使用した場合、エアロパーツが破損する恐れがあります。 ●エアロパーツ(301 ~ 304、312、501 ~ 505、508)は樹脂(ABS/PPE)製です。樹脂(ABS/PPE)製は一般的に、衝撃などに弱くなりますのでご注意ください。特に極寒時にはご注意ください。 ●塗装パーツにつきましては、塗装色の色が標準車と完全に一致しない場合があります。

アルミホイール/タイヤ

★アルミホイール&タイヤセット(305、509)、アルミホイールセット(306、307)を装着した場合、走行音が増加したり雨の日の排水性や雪道・凍結路面でのグリップが低下する場合があります。また、乗り心地や操縦安定性が標準車と異なる場合があります。標準車のタイヤに比べ摩耗が早くなる場合があります。

タイヤチェーンが使用できない場合があります。あらかじめご了承ください。 ●アルミホイール&タイヤセット(305、509)、アルミホイールセット(306、307)の装着に際し、本カタログ記載の適合を必ず守ってください。

●スタッドレスタイヤなど設定以外のタイヤを装着した場合にはハミ出し、干渉などの可能性があります。 ●パンクの際、商品に付属されるホイールナットアダプター、専用パターンキーが必要となりますので必ず車載ください。

ドレスアップマフラー

●ドレスアップマフラー(506)を装着した場合、路面とのクリアランスが狭くなり、縁石などの段差、スロープなどで路面や突起物などと干渉しやすくなります。また、音質、性能が変化する場合があります。ドレスアップマフラー(506)は素材の特性上、熱で変色したり、表面に錆が発生することがあります。



<https://toyota.jp/camry/option/>

トヨタ純正用品は、3年間6万km保証です。保証修理を受けられる期間は、トヨタの販売店、またはトヨタ認定サービス工場で商品をトヨタ車に取り付けた日(販売した日)から3年間となります。ただし、その期間内でも走行距離が60,000kmまでとなります。 ※一部消耗品の保証期間や詳細につきましては、販売店にお問い合わせください。



<https://www.modellista.co.jp/s/camry/>

モデリスタパーツ、GRパーツは、1年間2万km保証です。

モデリスタパーツ、GRパーツについて保証を受けられる期間は、一部消耗品を除きパーツを車両に装着された日から1年間となります。ただし、その期間内でも走行距離が20,000kmまでとなります。 ※一部消耗品の保証期間や詳細につきましては、裏表紙のお問い合わせ先にてご確認ください。



<https://www.trdparts.jp/camry/>



T-SELECTは、**1年間保証**です。
(一部商品を除く)



TZは、**1年間保証**です。
(一部商品を除く)

このカタログに関するお問い合わせは、お近くのカムリ取扱店または、下記へ

| ベース車両および純正用品 (001～026、038～055)に関するお問い合わせ先 | | モデリスタの商品 (301～314)に関するお問い合わせ先 | | GRパーツの商品 (501～513)に関するお問い合わせ先 | | T-SELECTの商品 (701)に関するお問い合わせ先 | | T-SELECTの商品 (703)に関するお問い合わせ先 | | TZの商品 (706)に関するお問い合わせ先 | |
|--|--|--|--|--|--|--|--|--|--|--|--|
| トヨタ自動車株式会社 お客様相談センター | | 株式会社トヨタカスタマイジング&ディベロップメント | | | | (販売元)トヨタモビリティパーツ株式会社 | | | | | |
| TEL  0800-700-7700 | | TEL 050-3161-1000 | | TEL 050-3161-2121 | | TEL 03-5926-1212 | | TEL 03-5613-1332 | | TEL 0570-006867 (ナビダイヤル) 0120-75-6867 (フリーダイヤル) | |
| オープン時間 365日 9:00～16:00 | | オープン時間 10:00～18:00 (除く指定定休日) | | オープン時間 10:00～18:00 (除く指定定休日) | | オープン時間 月～金10:00～18:30 土日祝10:00～12:00/ 13:00～18:30 (除く指定休日) | | オープン時間 月～金10:00～12:00/ 13:00～17:00 (除く指定定休日) | | オープン時間 9:00～18:00 (土・日・祝日および指定休日を除く) | |
| 所在地 〒450-8711 名古屋市 中村区名駅4丁目7番1号 | | 所在地 〒182-0021 東京都調布市 調布ヶ丘1丁目18番地1号 KDX調布ビル6階 | | 所在地 〒182-0021 東京都調布市 調布ヶ丘1丁目18番地1号 KDX調布ビル6階 | | 所在地 〒171-0051 東京都豊島区長崎5-33-11 | | 所在地 〒120-0005 東京都足立区綾瀬6-9-28 | | 所在地 〒242-0002 神奈川県大和市つきみ野 7-17-32 | |
| ホームページ https://toyota.jp | | ホームページ https://www.modellista.co.jp | | ホームページ https://www.trdparts.jp | | ホームページ https://www.carmate.co.jp/ | | ホームページ https://www.kashimura.com | | ホームページ https://www.cellstar.co.jp/ | |
| サポトヨプラスの商品 (707、708)に関するお問い合わせ先 | | サポトヨプラスの商品 (709)に関するお問い合わせ先 | | サポトヨプラスの商品 (710)に関するお問い合わせ先 | | サポトヨプラスの商品 (711)に関するお問い合わせ先 | | サポトヨプラスの商品 (712)に関するお問い合わせ先 | | TZの商品 (713)に関するお問い合わせ先 | |
| (販売元)トヨタモビリティパーツ株式会社 | | | | | | | | | | | |
| (製造元)株式会社ボンフォーム | | (製造元)サンショウ株式会社 | | (製造元)星光産業株式会社 | | (製造元)榎屋ヤック株式会社 お客様相談室 | | (製造元)大塚包装工業株式会社 | | (製造元)株式会社ナテック | |
| TEL 0584-63-1777 | | TEL 053-421-5137 | | TEL 048-984-1290 | | TEL 0564-66-0773 | | TEL 088-685-2175 | | TEL 052-526-0801 | |
| オープン時間 (平日)9:00～17:30 (土日祝休業) | | オープン時間 月～金 9:00～17:30 土 9:00～16:30 (日祝休み) | | オープン時間 9:00～12:00/13:00～17:00 月曜日～金曜日 (祝祭日を除く) | | オープン時間 9:30～12:00/13:00～17:30 (除く指定定休日) | | オープン時間 9:30～12:00/13:00～17:30 (土・日・祝日および指定休日を除く) | | オープン時間 (平日) 9:00～17:00 (土日祝休業) | |
| 所在地 〒503-0115 岐阜県安八郡安八町 南今ヶ淵640-1 | | 所在地 〒435-0017 静岡県浜松市東区薬師町70 | | 所在地 〒342-0043 埼玉県吉川市小松川561-1 | | 所在地 〒444-8516 愛知県岡崎市日名西町3番地 | | 所在地 〒772-8511 徳島県鳴門市大津町 木津野字辰辰巳1 | | 所在地 〒490-1205 愛知県あま市花正寺浦55番地 | |
| ホームページ https://www.bonform.co.jp/ | | ホームページ http://www.sansho-g.co.jp/ | | ホームページ https://www.seikosangyo.co.jp/ | | ホームページ https://www.yacjp.co.jp | | ホームページ https://www.otsuka-housou.co.jp/ | | ホームページ http://www.natec-emergency.jp/ | |