



NOAH

ACCESSORIES & CUSTOMIZE CATALOGUE

2026年5月

[View Cars](#)





MODELLISTA

詳しくはP.4-5



MODELLISTA

詳しくはP.6-7



シートバックテーブル(アシストグリップ付)

詳しくはP.13



クリーンシーリングライト(ナノイーX搭載/ホワイト)

詳しくはP.15



13.2型有機EL後席ディスプレイ V13T-R72R

詳しくはP.28

INDEX

- P.2-3 RECOMMENDED ITEMS
- P.4-9 MODELLISTA / MODELLISTA PARTS
- P.10-11 GR PARTS
- P.12-14 PERFORMANCE / INTERIOR
- P.15 ILLUMINATION / COMFORT
- P.16 LUGGAGE
- P.17-18 DRIVING SUPPORT / WINTER & SNOW
- P.19 SECURITY
- P.20-22 サポトヨプラス
- P.23-25 BASIC / FOR CHILDREN / TZ
- P.26 TZ DRIVE RECORDER
- P.27-28 DRIVE RECORDER / AUDIO VISUAL



精悍な輝きと風格を纏い、さらなるエレガンスへ。

Photo:S-Z(2WD・7人乗り)。ボディカラーのプラチナホワイトパールマイカ(089)はメーカーオプション。デジタルインナーミラー、デジタルキー、ITS Connectはメーカーオプション。プロジェクター式LEDヘッドランプ+LEDターンランプ+LEDクリアランスランプとアダプティブハイビームシステムはセットでメーカーオプション。ヨタチームメイトアドバンストパーク(リモート機能付)+パノラミックビューモニター(床下透過表示機能付)、パーキングサポートブレーキ(後方歩行者十周囲静止物)、エレクトロソフトマチックはセットでメーカーオプション。ヨタチームメイトアドバンストドライブ(渋滞時支援)、緊急時操舵支援(アクティブ操舵機能付)+フロントクロス Traffickアラート+レーンチェンジアシスト、カラーヘッドアップディスプレイ、ドライバーステアリングカメラはセットでメーカーオプション。快適利便パッケージ(High)はメーカーパッケージオプション。MODELLISTAエアロパーツセット、アドバンストセットA、クールシャインキット、18インチアルミホイール&タイヤセット(セキュリティロックナット付)(MODELLISTA WingDancer X VII(ブラック×ポリッシュ)&TOYO TIRES TRANPATH mp7)を装着しています。 ※写真は灯火類を点灯させた状態で、写真の色や照度は実際とは異なります。

MODELLISTA

301 MODELLISTA エアロパーツセット*1 303 + 304 + 305 の合計金額

塗装済 220,000円(消費税抜き200,000円) 4.4H (WAAU)

素地 196,900円(消費税抜き179,000円) ユニバーサルステップ付車 4.4H (18.6H) (WBBU)、ユニバーサルステップ無車 4.4H (18.4H) (WBAU)

〔設定〕除くドアエッジプロテクター(樹脂製) 022、リヤフォグランプ 034、土別フィン 064 付車

〔保証〕TCD:1年間2万km

(左)ユニバーサルステップ付車
(右)ユニバーサルステップ無車**303 フロントスポイラー*1**

塗装済 70,400円(消費税抜き64,000円) 0.8H (WA1C)

素地 64,900円(消費税抜き59,000円) 0.8H (5.9H) (WB1C)

材質:樹脂(ポリプロピレン)+メッキ 地上高:オリジナルより約31mmダウン

全長:オリジナルより約55mmプラス

※フロントスポイラーを取り付け後、フロントグリルキットを取り付けることはできません。

〔保証〕TCD:1年間2万km

304 サイドスカート

塗装済 90,200円(消費税抜き82,000円) 2.8H (WA2A)

素地 78,100円(消費税抜き71,000円)

ユニバーサルステップ付車 2.8H (6.8H) (WB2B)*1、ユニバーサルステップ無車 2.8H (6.6H) (WB2A)

材質:樹脂(ポリプロピレン)+メッキ 地上高:オリジナルより約35mmダウン

〔設定〕除くドアエッジプロテクター(樹脂製) 022 付車

〔保証〕TCD:1年間2万km

305 リヤスカート*1

塗装済 59,400円(消費税抜き54,000円) 0.8H (WA3A)

素地 53,900円(消費税抜き49,000円) 0.8H (5.9H) (WB3A)

材質:樹脂(ポリプロピレン)+メッキ 地上高:オリジナルより約8mmダウン

全長:オリジナルより約16mmプラス 〔設定〕除くリヤフォグランプ 034、土別フィン 064 付車

※輪止めの高さや形状によっては、リヤスカートが接触する可能性があります。ご注意ください。

〔保証〕TCD:1年間2万km

329 18インチ アルミホイール&タイヤセット(セキュリティロックナット付)

1台分 299,200円(消費税抜き272,000円) 0.5H (WD8U)

MODELLISTA WingDancer X VII(ブラック×ポリッシュ)&TOYO TIRES TRANPATH mp7

サイズ:18×7.0J&215/45R18 インセット40



セキュリティロックナット

〔設定〕除く合金鋼チェーンスペシャル 030、キー付ホイールナット 039 付車

※価格には、セキュリティロックナットセット(セキュリティナット4個、ロゴ付ナット4個、ロゴ無ナット12個)、センターキャップ、バルブも含まれます。

〔保証〕TCD:1年間2万km

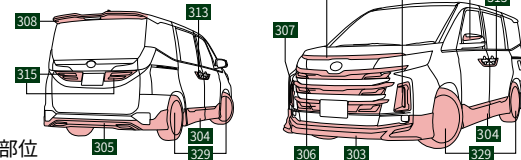

塗装済設定色

 ブラチナホワイトパールマイカ(089)

 ニュートラルブラック(229)

その他のカラーは素地パーツを販売店にて塗装

 架装部位

000 トヨタ純正品、GRパーツ 000 モデルスタパーツ 000 GRパーツ(TCD) 000 サポトヨプラス用品(TCD) 000 TZ用品 000 TMP取り扱商品 ※詳しくは巻末をご覧ください。

0.0H は標準取付時間です。(0.0H) は標準塗装時間です。作業時間に応じた取付費、塗装費が別途必要となります。価格は取付費、塗装費を含まない各事業者の希望小売価格(消費税10%込み)26年4月現在のもの>で参考価格です。価格、取付費、塗装費は販売店が独自に定めておりますので、詳しくは各販売店におたずねください。

■〔設定〕のない商品は、全車型に適用です。 ※装着用品・パーツ製造事業者、保証について、お取り扱い上の注意、お問い合わせ先、手話通訳サービスについては、巻末をご覧ください。 ■TCD:株式会社トヨタカスタマイジング&ディベロップメント ■TMP:トヨタモビリティパーツ株式会社

330 アドバンストセットA *1*2*3 306 + 307 + 308 の合計金額

塗装済 234,300円(消費税抜き213,000円) アドバンストパーク付車 4.4H (WA2U)、アドバンストパーク無車 3.9H (WA1U)

素地 222,200円(消費税抜き202,000円) アドバンストパーク付車 4.4H (4.3H) (WB2U)、アドバンストパーク無車 3.9H (4.3H) (WB1U)

〔保証〕TCD:1年間2万km

331 アドバンストセットB *1*2*3 306 + 307 + 332 の合計金額

塗装済 212,300円(消費税抜き193,000円) アドバンストパーク付車 4.1H (WA4U)、アドバンストパーク無車 3.6H (WA3U)

素地 203,500円(消費税抜き185,000円) アドバンストパーク付車 4.1H (4.3H) (WB4U)、アドバンストパーク無車 3.6H (4.3H) (WB3U)

〔保証〕TCD:1年間2万km

**306 フロントグリルキット*1**

77,000円(消費税抜き70,000円)

アドバンストパーク付車 1.7H (WA52)、アドバンストパーク無車 1.2H (WA51)

材質:樹脂(ASA)+メッキ

※フロントスポイラーを取り付け後、フロントグリルキットを取り付けることはできません。

〔保証〕TCD:1年間2万km

**307 シグネチャーイルミブレード*1*3**

63,800円(消費税抜き58,000円)

アドバンストパーク付車 2.4H (WF12)、アドバンストパーク無車 1.9H (WF11)

材質:樹脂(ASA)+メッキ

※ON/OFFスイッチはございません(イグニッションONで常時点灯)。

〔保証〕TCD:1年間2万km

(左)点灯時、(右)非点灯時

**308 イルミルーフスポイラー*2*3**

塗装済 93,500円(消費税抜き85,000円) 0.8H (WA61)

素地 81,400円(消費税抜き74,000円) 0.8H (4.3H) (WB61)

材質:樹脂(ABS) 全長:オリジナルより約9mmプラス

※ON/OFFスイッチはございません(クリアランスランプONで常時点灯)。

〔保証〕TCD:1年間2万km

(上)点灯時、(下)非点灯時

**332 ルーフスポイラー*2**

塗装済 71,500円(消費税抜き65,000円) 0.5H (WA63)

素地 62,700円(消費税抜き57,000円) 0.5H (4.3H) (WB63)

材質:樹脂(ABS) 全長:オリジナルより約9mmプラス

〔保証〕TCD:1年間2万km

*1. フロントスポイラー 303、サイドスカート 304 のユニバーサルステップ(助手席側)(メーカーオプション)付車(WB2B)、リヤスカート 305、フロントグリルキット 306、シグネチャーイルミブレード 307 のブラック部分はツヤ消しブラック塗装となります。 *2. イルミルーフスポイラー 308、ルーフスポイラー 332 のブラック部分はツヤありブラック塗装となります。 *3. 写真の色や照度は実際とは異なります。



煌めく個性と感性が放つ、堂々たる存在感。

Photo: S-Z (E-Four・7人乗り)。ボディカラーはニュートラルブラック(229)。デジタルインナーミラー、デジタルキー、ITS Connectはメーカーオプション。プロジェクト式LEDヘッドランプ+LEDターンランプ+LEDクリアランスランプとアダプティブハイビームシステムはセットでメーカーオプション。ヨタチームメイトアドバンストパーク(Rモード機能付)+パノラミックビューモニター(床下透過表示機能付)、パーキングサポートブレーキ(後方歩行者+周囲静止物)、エレクトロソフトマチックはセットでメーカーオプション。ヨタチームメイトアドバンストドライブ(渋滞時支援)、緊急時操舵支援(アクティブ操舵機能付)+フロントクロスストラフィックアラート+レーンチェンジアシスト、カラーヘッドアップディスプレイ、ドライバーモニターカメラはセットでメーカーオプション。快適便利パッケージ(High)はメーカーパッケージオプション。クールシャインキット、16インチアルミホイールセット(MODELLISTA TRINITAS(ブラック×ポリッシュ))を装着しています。 ※写真は灯火類を点灯させた状態です。写真の色や照度は実際とは異なります。

MODELLISTA

311 クールシャインキット

312 + 313 + 314 + 315 の合計金額

117,700円 (消費税抜き107,000円) 2.1H <WFAU>

[設定] 除くドアエッジプロテクター (樹脂製) 022 付車

※バックドアガーニッシュ 315 のメッキ部分以外はツヤありブラック塗装となります。

[保証] TCD:1年間2万km

**312** フードガーニッシュ**30,800円 (消費税抜き28,000円) 0.5H** <WFAA>

材質:樹脂 (ABS) +メッキ

[保証] TCD:1年間2万km

**313** サイドドアガーニッシュ**38,500円 (消費税抜き35,000円) 0.6H** <WF2A>

材質:樹脂 (ABS) +メッキ

[設定] 除くドアエッジプロテクター (樹脂製) 022 付車

[保証] TCD:1年間2万km

**314** ミラーガーニッシュ**17,600円 (消費税抜き16,000円) 0.5H** <WFHA>

材質:樹脂 (ABS) +メッキ

[保証] TCD:1年間2万km

**315** バックドアガーニッシュ**30,800円 (消費税抜き28,000円) 0.5H** <WFLA>

材質:樹脂 (ABS) +メッキ

※メッキ部分以外はツヤありブラック塗装となります。

[保証] TCD:1年間2万km

**316** 16インチ アルミホイールセット**74,800円 (消費税抜き68,000円) 2.2H** <WR61>

MODELLISTA TRINITAS<ブラックメポリッシュ>

サイズ:16×6.0J インセット40

[設定] 16インチホイール付車、除く合金鋼チェーンスペシャル 030 付車

※タイヤは標準装備 (205/60R16) されているものを使用。

※価格には、センターキャップ、バルブ、ナットも含まれます。

[保証] TCD:1年間2万km

**319** セキュリティ付ナンバープレートボルト**1台分 6,050円 (消費税抜き5,500円) 0.1H** <WAC5>

ナンバープレートの盗難を防止するナンバープレートロックボルトです。

[設定] 除く字光式ナンバープレート付車

[保証] TCD:1年間2万km

**318** ドアハンドルプロテクター**1台分 6,600円 (消費税抜き6,000円) 0.2H**

ホワイト<WAG5>、シルバー<WAG7>、ブラック<WAG1>

ドアハンドルのくぼみ部分に貼るカーボン調フィルム。ツメなどによるボディへの傷つきを防ぎます。フロント・リア各2枚。

色:ホワイト、シルバー、ブラック

材質:樹脂 (ポリ塩化ビニル)

[保証] TCD:1年間2万km

装着イメージ (ホワイト)



本体 (ホワイト)

ロゴアップ (ホワイト)

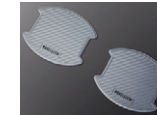

本体 (シルバー)



ロゴアップ (シルバー)



本体 (ブラック)



ロゴアップ (ブラック)

架装部位

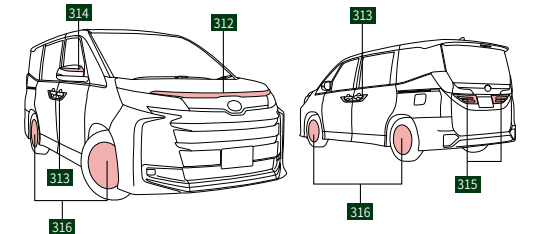

000 トヨタ純正用品、GRパーツ 000 モデリスタパーツ 000 GRパーツ (TCD) 000 サポトヨプラス用品 (TCD) 000 TZ用品 000 TMP取り扱商品 ※詳しくは巻末をご覧ください。

0.0H は標準取付時間です。0.0H は標準塗装時間です。作業時間に応じた取付費、塗装費が別途必要となります。価格は取付費、塗装費を含まない各事業者の希望小売価格 (消費税10%込み) '26年4月現在のもの>で参考価格です。価格、取付費、塗装費は販売店が独自に定めておりますので、詳しくは各販売店におたずねください。

■ [設定] のない商品は、全車型に適用です。 ※装着用品・パーツ製造事業者、保証について、お取り扱い上の注意、お問い合わせ先、手話通訳サービスについては、巻末をご覧ください。 ■ TCD:株式会社トヨタカスタマイジング&ディベロップメント ■ TMP:トヨタモビリティパーツ株式会社

MODELLISTA PARTS



装着イメージ(青)



静電タッチパネル

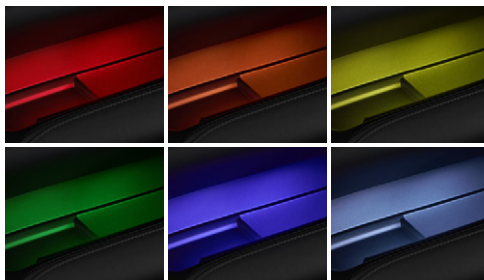

カラーバリエーション(左上から赤、橙、黄、緑、紫、白)

333 マルチカラーインテリアイルミネーション**55,000円(消費税抜き50,000円)** **2.9H** <WE36>

ドライブシーンを引き立てる光で、助手席前方を彩るイルミネーションと操作パネルのキットです。手元の静電タッチパネルをタップ/スライド操作することで、お好みの色や明るさに設定可能。特別な室内空間を演出します。色：【メインカラー全7色】赤、橙、黄、緑、青、紫、白+グラデーションモード
装着部位：【照射部】助手席オープントレイ

【**設定**】アクセサリコンセント(標準装備+メーカーオプション)付車
※グラデーションモードは、7色がシームレスに変化します。

※白とグラデーションモード選択時は、スライド操作機能は非動作となります。

※写真の色や照度は実際とは異なります。

[保証]TCD:1年間2万km



照射部

334 LEDスマートフットライト

左右2灯セット

24,200円(消費税抜き22,000円) **1.5H** <WE31>

左右それぞれのスライドドアの開閉に連動して点灯するホワイトビームが、足元を広角に照射し、夜間の乗降をサポートします。

LED:ホワイト

※写真の色や照度は実際とは異なります。

[保証]TCD:1年間2万km

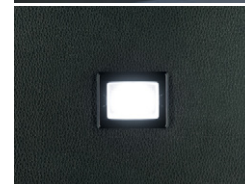

照射部

323 ラゲージLED**27,500円(消費税抜き25,000円)** **1.0H** <WE32>

バックドアの開閉と連動して光るLED。足元を明るく照らし、夜間の作業性を向上させます。

※写真の色や照度は実際とは異なります。

[保証]TCD:1年間2万km

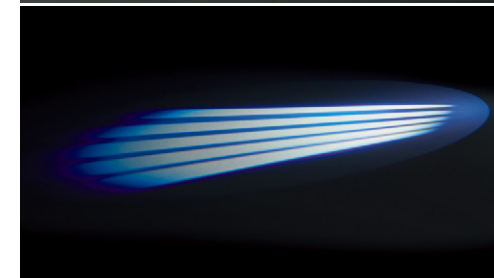
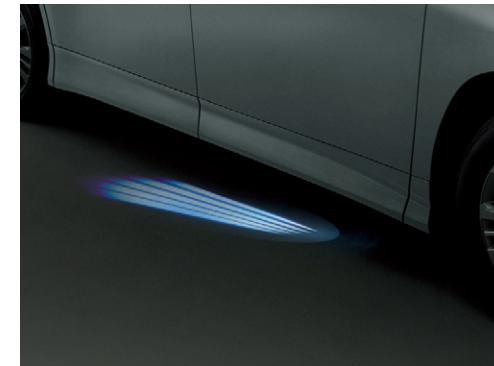

照射イメージ

309 サイドウェルカムイルミ

左右2個セット

35,200円(消費税抜き32,000円) **1.8H** <WE33>

スマートキーを携帯して近づくか、ワイヤレス機能にてドアロックを解除すると、ドア下側の地面を照らし、ドライバーや同乗者をお出迎えするイルミアイテム。なお、イグニッションをONにする時消灯します。

※写真の色や照度は実際とは異なります。

※周囲の明るさや路面状況によって見え方が異なります。

※写真の照射範囲は実際とは異なります。

[保証]TCD:1年間2万km

MODELLISTA PARTS



装着イメージ

**325 サンシェード****1台分 18,700円(消費税抜き17,000円) (WE91)**

専用設計のウインドシールドガラス、運転席・助手席のフロントドアガラス用サンシェード。使用しない時はコンパクトに収納可能です。専用ケース付き。

[保証] TCD:1年間2万km

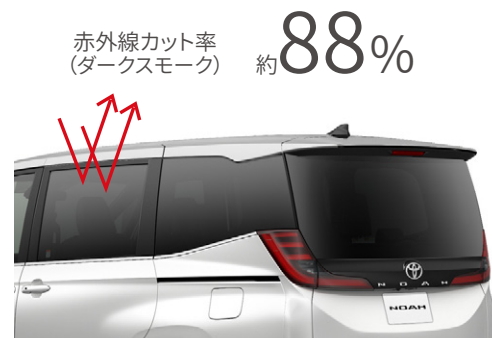

デジタルインナーミラー無車

■:IR(赤外線)カットフィルム貼付位置イメージ

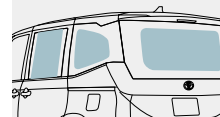

デジタルインナーミラー無車*1

	ダークスモーク
可視光透過率	約9%
紫外線カット率	約99%
赤外線カット率	約88%

335 IR(赤外線)カットフィルム**1台分 27,500円(消費税抜き25,000円) (2.5H) (WEB2)**

赤外線を抑えることにより、直射日光による肌への「ジリジリ感」を緩和するウインドウフィルム。車内の温度上昇を抑え、エアコンの効果を向上させます。

色:ダークスモーク

材質:樹脂(PET)

*1. デジタルインナーミラー付車の場合、バックドア上部が切り欠かれます。

[保証] TCD:1年間2万km



クッション状態

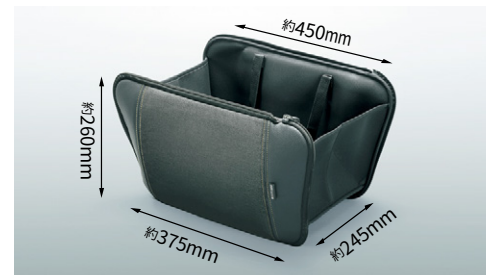

バッグ状態



SRS SIDE AIRBAG 対応 *2

ロゴアップ

327 スマートクッショントート**9,900円(消費税抜き9,000円) (WED1)**

デニム生地とステッチのコントラストが車内の質感を高める、クッションとバッグの2WAY機能を持つクッショントートです。周囲のファスナーを開くことで肩掛けもできるトートバッグに変わり、買い物などの普段使いにも最適です。

材質:【表皮材】デニム、ポリ塩化ビニル 【クッション材】ウレタン

【内側】ポリエステル+ウレタンフィルム+ニットの3層ラミネート

サイズ:【クッション時】厚さ約85mm 【バッグ時の持ち手高さ】約215mm

容量:約17L

耐荷重量:10kg

*2. SRSサイドエアバッグが全車標準装備のため、SRSサイドエアバッグ対応純正用品、モデリスタ用品、トヨタモビリティパーツ取り扱い商品以外は使用しないでください。車種専用の純正用品、モデリスタ用品、トヨタモビリティパーツ取り扱い商品以外を使用するとSRSサイドエアバッグが正常に作動しなくなり重大な傷害を受ける恐れがあります。

※バッグ固定用ベルト(1本)が付属します。

※シートに荷物などを置くセンサーが重量を検知して警告灯が点滅し、警告ブザーが鳴る場合があります。

[保証] TCD:1年間2万km



収納時

328 エアスリープマット**22,000円(消費税抜き20,000円) (WE92)**

車中泊やキャンプなど、さまざまなシーンで活躍するエアマット。エアバルブを開くだけで厚さ約9cmに自然に膨らみ、シートや地面の凹凸を吸収して快適な寝心地を実現します。

サイズ:【展開時】L約195×W約61cm

[保証] TCD:1年間2万km

GR PARTS



501 GRスポーツサイドバイザー

1台分 27,500円(消費税抜き25,000円) 0.4H (VAG8)

フロントガラス開口後端部から外気の再侵入を防ぐように閉じた形状にすることで、車内の換気性能を向上させています。また、エアロスタビライジングフィンを設けることで走行安定性・ステアリング応答性を向上させています。

材質：樹脂(アクリル) [保証] TCD:1年間2万km



503 GR18インチアルミホイール&タイヤセット

1台分 316,800円(消費税抜き288,000円) 0.5H (VD81)

GR18インチアルミホイール(ブラックマイカ)&TOYO TIRES TRANPATH mp7

サイズ:18×7.0J&215/45R18 インセット40

[設定] 除く合金鋼チェーンスペシャル 030 付車

※価格には、センターキャップ、バルブ、ナット(ブラック)も含まれます。

[保証] TCD:1年間2万km

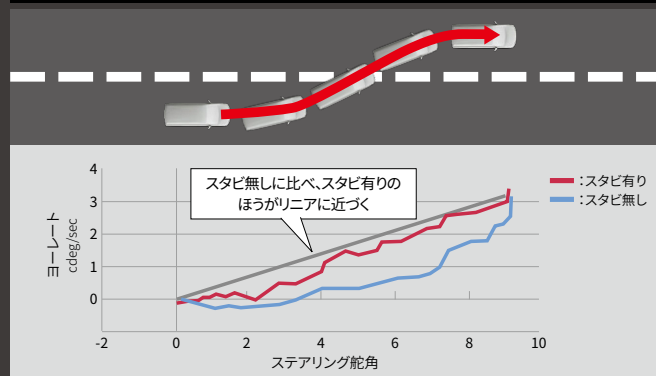
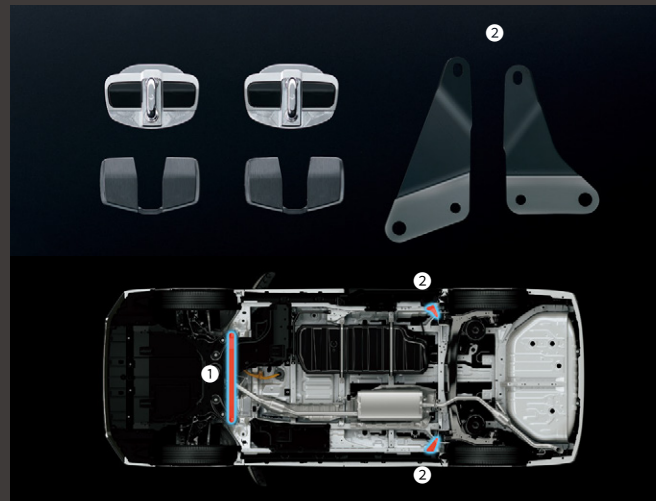

502 GRドアスタビライザー&GRブレースセット

1台分 33,000円(消費税抜き30,000円) 2.0H (VC6U)

フロントドアにドアスタビライザー、フロントサスペンションメンバー部分にブレース1点(1)、スライドドア下にブレース2点(2)を装着することで、ステアリング操作時の車両反応を向上。クイックなレスポンスに仕上げます。

材質：【ブレース】スチール

部品構成：ドアスタビライザー2個、ブレース3点(1、2)

[設定] 2WD車

※ドアスタビライザー®は株式会社アイシンの登録商標です。

[保証] TCD:1年間2万km



装着イメージ

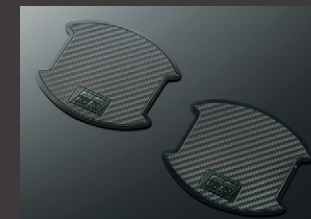

504 GRドアハンドルプロテクター

1台分

6,600円(消費税抜き6,000円)

0.2H (VAG1)

ドア開閉時のひっかき傷を防止するだけでなく、ドアハンドルまわりをスポーティにドレスアップします。フロント・リヤ各2枚。

材質：樹脂(ポリ塩化ビニル)

[保証] TCD:1年間2万km

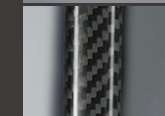

柄アップ

505 GRカーボンナンバーフレーム

フロント用

19,800円(消費税抜き18,000円)

〈VAC6〉

リヤ用

19,800円(消費税抜き18,000円)

〈VAM6〉

材質：炭素繊維強化プラスチック(CFRP)

[設定] 除く字光式ナンバープレート付車

※写真はフロント用。

[保証] TCD:1年間2万km

GR PARTS



ロゴアップ

ロックボルト(ナンバープレート用)

062 盗難防止機能付ナンバーフレームセット (GRナンバーフレーム+ロックボルト)

16,060円(消費税抜き14,600円)〈GASU〉

GRナンバーフレーム(フロント&リヤ)+ロックボルト(ナンバープレート用)のセット。

ナンバーフレーム表面処理:ピアンブラック

〔設定〕除く字光式ナンバープレート付車

※ロックボルト・GRナンバーフレームは、それぞれ単品でもご購入いただけますので、販売店にお問い合わせください。

〔保証〕トヨタ純正用品:3年間6万km



ロゴアップ

063 GRナンバーフレーム

6,600円(消費税抜き6,000円)
フロント〈GRC8〉、リヤ〈GRC9〉

GRロゴ入り。

ナンバーフレーム表面処理:ピアンブラック

〔設定〕除く字光式ナンバープレート付車

〔保証〕トヨタ純正用品:3年間6万km



004 GRバルブキャップ

1台分(4個)

3,960円(消費税抜き3,600円)〈GRH0〉

GRロゴ入り。

色:ブラック

材質:樹脂(ABS)

〔保証〕トヨタ純正用品:3年間6万km



005 GRロックボルト (ナンバープレート用)

1台分

5,500円(消費税抜き5,000円)〈GRN0〉

〔設定〕除く字光式ナンバープレート付車

〔保証〕トヨタ純正用品:3年間6万km

PERFORMANCE

土別フィンで手に入る“3つの安定性”

車両の下や後方の気流が整い、以下のような時も走行安定性が向上

カーブ走行時



直進走行時



(横風等)外乱時

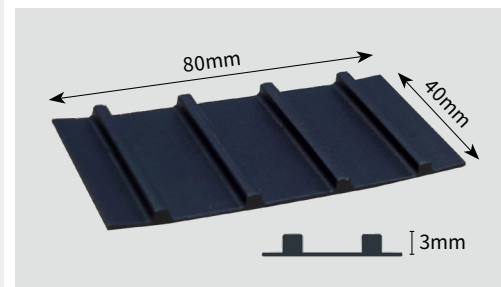
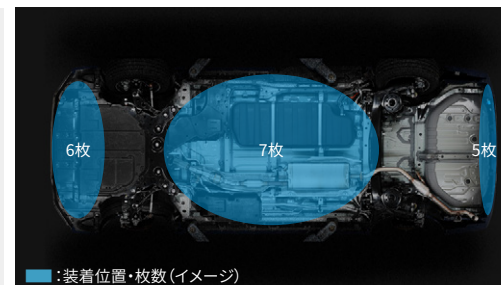

本体

詳しくは
こちらを
Check!



064 土別フィン

1台分 20,460円(消費税抜き18,600円) 0.6H (P3Q7)

極寒で厳しい環境として知られる、北海道の土別(しべつ)にあるトヨタ試験場で開発された土別フィン。シート状のフィンを車両の底面に複数枚貼り付けることで、車両の下や後方の気流が整い、カーブ走行時や直進走行時、また横風などの外乱時に、走行安定性を向上させることが期待できます。

※装着位置は、グレードや仕様によって異なります。

※衝突や強い衝撃を受けた場合、装着部分や本体に変形・破損・剥がれが生じる場合があります。それらに対する補修などは保証対象外となります。あらかじめご了承ください。

※本製品は貼り直し不可となります。本製品を装着後、車両のアンダーカバーやバンパーロア部品の修理・交換などを行う場合は、該当箇所の本製品を新品に貼り替える必要があります。詳しくは販売店におたずねください。

[保証]トヨタ純正用品:3年間6万km

INTERIOR



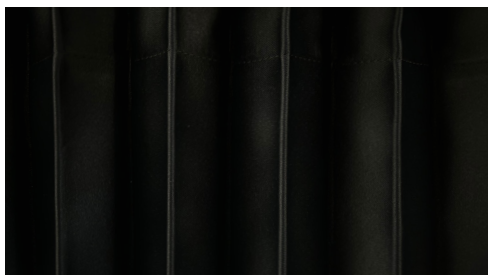

写真は室内カーテン(プリーツタイプ)

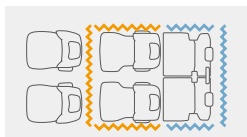

生地アップ(遮光機能付)



カーテン取付位置
各生地(1台分)
 室内カーテン
 室内カーテン (レール無し)

013 室内カーテン(遮光機能付)**81,950円(消費税抜き74,500円) 1.6H <F4RC>**

遮光率1級の遮光カーテンです。広げても折りたたんでも美しく、高級感が際立ちます。

色:ブラック

材質:【カーテン生地】ポリエステル 【カーテンレール・エンドキャップ】樹脂(ABS)

【保証】トヨタ純正用品:3年間6万km

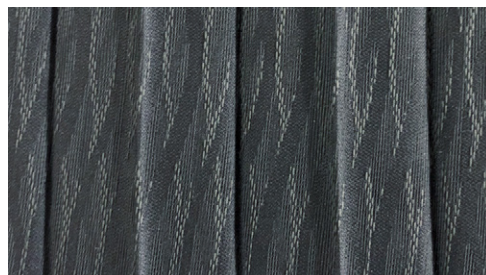

生地アップ(プリーツタイプ)

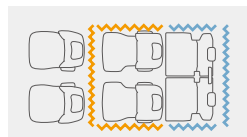

カーテン取付位置
各生地(1台分)
 室内カーテン
 室内カーテン (レール無し)

014 室内カーテン(プリーツタイプ)**70,950円(消費税抜き64,500円) 1.6H <F4R1>**

室内を落ち着いた雰囲気ドレスアップするプリーツカーテン。消臭機能付き。

色:ブラック

材質:【カーテン生地】ポリエステル 【カーテンレール・エンドキャップ】樹脂(ABS)

【保証】トヨタ純正用品:3年間6万km



開



閉

011 シートバックテーブル(アシストグリップ付)**13,200円(消費税抜き12,000円) 0.5H <E8A7>**

助手席のシート背面に装着できるテーブルです。テーブルは、スマートフォンやタブレットなどを立てかけやすい便利な溝入り*1。また、紙パックや600mlのペットボトルを収納できるカップホルダーや、テーブルをたたんでいても使える買い物フック付き。さらに、端まで握れるラウンド形状のアシストグリップ付きと、あると助かる機能が満載です。

材質:【テーブル】樹脂(ABS、ポリプロピレン、POM)

【アシストグリップ】樹脂(TPO、ナイロン)

【設定】7人乗り

*1. サイズによっては立てかけられない場合もあります。

【保証】トヨタ純正用品:3年間6万km



運転席

**SRS SIDE AIRBAG 対応*2****012** シートカバー(革調・ポケット付)**1台分 115,500円(消費税抜き105,000円) 2.5H <CKCU>****1・2列目用 94,600円(消費税抜き86,000円) 1.8H <A3VD>****3列目用 20,900円(消費税抜き19,000円) 0.7H <A3VE>**

多機能ポケットが充実した革調素材のシートカバー。スリットポケットや着脱式ポケットなど、あるとうれしい場所に使い勝手のよいポケットが満載です。また、難燃性・耐光性・表面摩擦強度などに考慮した素材を採用しているのも安心です。

色:ブラック 材質:ポリ塩化ビニル

*2. SRSサイドエアバッグが全車標準装備のため、SRSサイドエアバッグ対応純正シートカバー以外は使用しないでください。車種専用の純正用品以外を使用するとSRSサイドエアバッグが正常に作動しなくなり、重大な傷害を受ける恐れがあります。

※トヨタ純正シートカバーは難燃性の生地を使用。シートへのフィット性に配慮した専用設計となっています。

※助手席側はポケット類の配置が異なります。助手席は背もたれ下部にポケットが1つ、その上にベルトが1本付きます。

【保証】トヨタ純正用品:3年間6万km

INTERIOR



2列目

SRS SIDE AIRBAG 対応*1

017 シートカバー (フル撥水)

1台分 66,550円(消費税抜き60,500円)

1.0H (A3VC)

撥水加工を施した素材。飲みこぼしなどの汚れも簡単に拭き取れます。

色:ブラック

*1. SRSサイドエアバッグが全車標準装備のため、SRSサイドエアバッグ対応純正シートカバー以外は使用しないでください。車種専用の純正用品以外を使用するとSRSサイドエアバッグが正常に作動しなくなり重大な被害を受ける恐れがあります。

※トヨタ純正シートカバーは難燃性の生地を使用。シートへのフィッティングに配慮した専用設計となっています。

[保証]トヨタ純正用品:3年間6万km

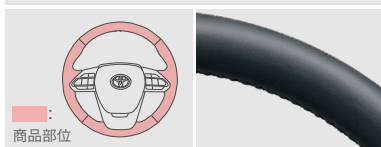

商品部位 部位アップ

018 革巻ステアリング

18,700円(消費税抜き17,000円) 1.1H (B5S3)

色:ブラック

[設定]S-X

※写真の色や質感は実際とは異なる場合があります。

[保証]トヨタ純正用品:3年間6万km



ロゴアップ

015 フロアマット (ラグジュアリータイプ)

1台分 81,950円(消費税抜き74,500円) 0.5H (A3C6)

毛足が長くやわらかな踏み心地を実現した上質なマット。さらに、消臭・抗菌・抗ウイルス・抗アレルギーの機能を備えたPlatinum Clear®対応で安心です。

色:ブラック

材質:ポリプロピレン

※トヨタ純正フロアマットは難燃性・耐久性等、車両同等の品質基準をクリアしています。他のフロアマット類と重ねて使用しないでください。

[保証]トヨタ純正用品:3年間6万km

消臭・抗菌・抗ウイルス・抗アレルギー物質

Platinum Clear®は、日本アトピー協会推薦商品マーク取得済(認証番号S1304704A)。敏感肌の方にも安心してご利用いただけます。



Platinum Clear®の機能効果

- 抗菌:18時間後に生菌数が99%以上低減
- 抗ウイルス:2時間後にウイルス感染価が99%以上低減
- 抗アレルギー物質:12時間後にアレルギー生体が97%以上低減

※出典元:豊田通商株式会社 ※Platinum Clear®は豊通オートモーティブクリエーション(株)の登録商標です。



助手席用



ロゴアップ

016 フロアマット (デラックスタイプ)

1台分 57,750円(消費税抜き52,500円)

0.5H (A0GC)

色:ブラック

材質:ポリプロピレン

※トヨタ純正フロアマットは難燃性・耐久性等、車両同等の品質基準をクリアしています。他のフロアマット類と重ねて使用しないでください。

[保証]トヨタ純正用品:3年間6万km

回転ノブ取り付け部位

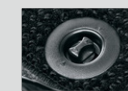

イメージ図

※写真は当該車両とは異なります。

フロアマットを固定する工夫が施されています。

運転席側は2カ所に取り付けられた回転ノブでフロアマットをしっかり固定。走行中のマットのずれを防止します。取り外しもスムーズにできます。

ILLUMINATION



照射イメージ(運転席側)

019 プロジェクションイルミネーション

1台分(フロント左右)

25,300円(消費税抜き23,000円)

1.5H <D4C4>

ドアトリムの下部から車名ロゴのグラフィックを路面に照射。夜間の乗り降り特別な体験として、おもてなしを演出します。

投影サイズ:直径約316mm

※周囲の明るさや路面状況によって見え方が異なります。

※写真の色や照度は実際とは異なります。

[保証]トヨタ純正用品:3年間6万km

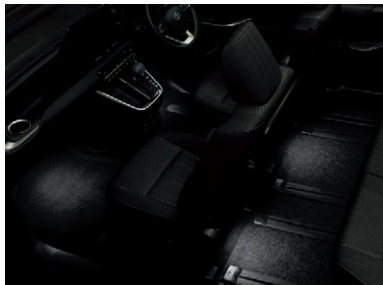

ドア開閉時

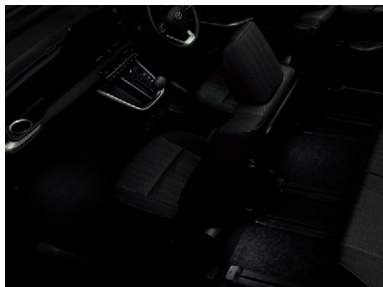

走行時(減光時)

020 インテリアイルミネーション(ホワイト)

1台分 22,000円(消費税抜き20,000円)

1.3H <C107>

ドアオープン時に間接照明でホワイトの光が足元を照らし、ドアクローズ後は一定の時間経過後に徐々に消灯します。走行中は減光点灯し、スイッチのON/OFF操作で点灯・消灯が可能です。

※写真の色や照度は実際とは異なります。

[保証]トヨタ純正用品:3年間6万km

COMFORT



【ナノイーの技術】

<お肌や髪にやさしい弱酸性>
<ウイルス★・菌★★の抑制>
<脱臭★★★>

★・★★・★★★車室空間での試験による約1時間の効果であり、実使用環境・実使用条件での結果ではありません。*1*2*3
●効果には個人差や作動条件による差があります。

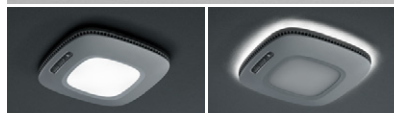

面発光照明点灯時



間接光照明点灯時



ホワイト



ダークシルバー

065 クリーンシーリングライト(ナノイーX搭載)36,300円(消費税抜き33,000円) **0.4H** ホワイト<G1KD>、ダークシルバー<G1KE>

2種類の照明を備え、ナノイーX*4も搭載したシーリングライト。面発光照明は手元をくっきり明るく照らし、間接光照明は温かみのある光で心地よい空間を演出します。ナノイーXは、ナノイーに比べて、効果の元であるOHラジカルをより多く含む微粒子イオンです。天井から室内へ放出され、車室内を快適な空気環境に導くナノイーがさらに進化しました。

色:ホワイト、ダークシルバー 材質:【外観部】樹脂(ABS、PC) サイズ:約L200×W200×H32mm

*1. 試験機関:(一財)日本食品分析センター/試験方法:実車において附着したウイルス感染価を測定/抑制の方法:ナノイーを放出/対象:附着したウイルス/試験したウイルスの種類:1種類/試験結果:1時間で99%以上抑制。第24000739001-0301号。報告書日付:2024年3月20日 *2. 試験機関:(一財)日本食品分析センター/試験方法:実車において附着した菌数を測定/抑制の方法:ナノイーを放出/対象:附着した菌/試験した菌の種類:1種類/試験結果:1時間で99%以上抑制。第24052871001-0101号。報告書日付:2024年7月1日 *3. 試験機関:パナソニック ホールディングス株式会社プロダクト解析センター/試験方法:実車において布に附着させたタバコ臭を6段階臭気強度表示法による検証/脱臭の方法:ナノイーを放出/対象:附着したタバコ臭/試験結果:1時間で臭気強度1.2以上低減。H23HM077-0。 *4. nanoe(ナノイー)=nano-technology+electric最先端のテクノロジーから生まれた“水に包まれている電気を帯びたイオン”のこと。 ※フィッティングキットを含む価格です。 ※車両制御によりナノイー機能が自動停止する場合があります。 ※エンジンの始動時や電圧が安定しない時など、光がちらついて見える場合がありますが、製品異常ではありません。 ※写真の色や照度は実際とは異なります。 ※写真は当該車両とは異なります。 ■nanoe、ナノイー及びnanoeマークは、パナソニック ホールディングス株式会社の商標です。 ■使用環境によってはナノイーの効果が十分に得られない場合があります。

[保証]トヨタ純正用品:3年間6万km

※詳しくは巻末をご覧ください。

000 トヨタ純正用品、GRパーツ **000** モデリスタパーツ **000** GRパーツ(TCD) **000** サポトヨプラス用品(TCD) **000** T2用品 **000** TMP取り扱い商品

0.0H は標準取付時間です。**0.0H** は標準塗装時間です。作業時間に応じた取付費、塗装費が別途必要となります。価格は取付費、塗装費を含まない各事業者の希望小売価格(消費税10%込み)26年4月現在のものを参考価格です。価格、取付費、塗装費は販売店が独自に定めておりますので、詳しくは各販売店におたずねください。

■【設定】のない商品は、全車型に適用です。 ※装着用品・パーツ製造事業者、保証について、お取り扱い上の注意、お問い合わせ先、手話通訳サービスについては、巻末をご覧ください。 ■TCD:株式会社トヨタカスタマイジング&ディベロップメント ■TMP:トヨタモビリティパーツ株式会社

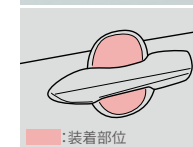

装着部位

026 プロテクションフィルム(ドアハンドル)8,250円(消費税抜き7,500円) **0.7H** <S1AR>

ドアハンドルのくぼみ部分に貼る透明フィルム。ボディカラーの美しさを損なわず、ハンドルを握る際の、ツメなどによるボディへの傷つきを防ぎます。

フロント・リヤ各2枚。

材質:ウレタン

※車両になじむ透明フィルムを使用しています。

[保証]トヨタ純正用品:3年間6万km

LUGGAGE



ラゲージフェンス 008 + ラゲージソフトトレイ 010 使用イメージ

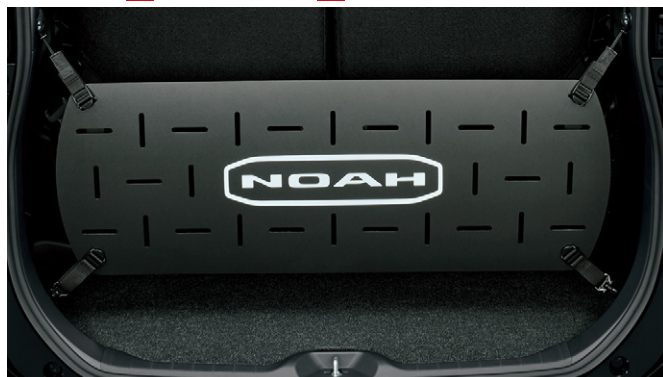

ラゲージフェンス装着イメージ

008 ラゲージフェンス**16,500円(消費税抜き15,000円)〈J1JG〉**

四方のベルトを車両側のフックに取り付けて使用。ラゲージに積み込んだ荷物の荷崩れや転倒を防ぎます。運転時はもちろん、バックドアオープン時などにも役立ちます。

材質：【本体】樹脂(EVA) 【ベルト】ナイロン

サイズ：W1,078×H400mm

【設定】除くラゲージボックス付車

【保証】トヨタ純正用品：3年間6万km



ラゲージボックス 009 + ラゲージソフトトレイ 010 使用イメージ



ラゲージボックス装着イメージ

009 ラゲージボックス**16,500円(消費税抜き15,000円)〈J0D2〉**

ラゲージ上部の空間を有効活用できる収納ボックス。座席からもラゲージからも手が届きやすい位置に取り付けるため、頻繁に出し入れる荷物の収納に最適です。使用しない時は折りたたんで収納可能。飛び出し防止用のネット付き。

色：ブラック

材質：ポリエステル

サイズ：L280×W1,050×H170mm

耐荷重：3.0kg

【設定】除くラゲージフェンス付車

【保証】トヨタ純正用品：3年間6万km



装着イメージ

010 ラゲージソフトトレイ**17,600円(消費税抜き16,000円)〈J0BR〉**

撥水・防水・滑り止め加工を施したソフト素材を使用。濡れた荷物や汚れ物も気にせず収納できるトレイです。さらに、本体後部は細かいゴミなどがこぼれ落ちるのを防ぐ嵩高(かさだか)縁付きなので便利。軽くて扱いやすく、取り外しも簡単です。車名ロゴ入り。

色：ブラック

材質：ポリエステル、ポリウレタンフィルム、発泡ウレタン

※防水性に優れた素材ですが、構造上、完全防水ではありません。

【保証】トヨタ純正用品：3年間6万km

DRIVING SUPPORT

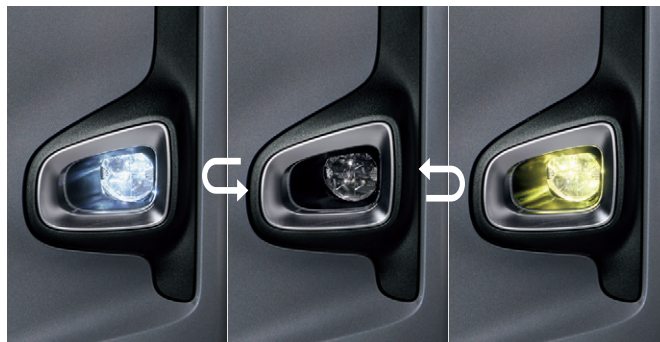

ホワイト発光時

シャープなホワイトの光を照射。ヘッドランプの明るさを補助します。

消灯時

車両のフォグランプスイッチで切り替え可能

イエロー発光時

鮮やかなイエローの光で周囲に自車の存在をいち早くアピールし、悪天候時（雨や雪、霧など）の運転をサポートします。

032 バイカラーLEDフォグランプ(切り替え式)

51,700円(消費税抜き47,000円)

○:付車 ×:無車

個別設定		取付時間	追工コード
グレード	トヨタチームメイトアドバンストパーク(メーカーオプション)		
S-Z S-G	○	1.3H	<K17K>
S-Z S-G S-X	×	0.8H	<K17J>

※イグニッションオン後の初回点灯および一定時間経過後の再点灯はホワイトで点灯します。詳しい操作や点灯条件は販売店におたずねください。

※保安基準第33条適合品

※写真は灯火類を点灯させた状態です。

※写真の色や照度は実際とは異なります。

※写真は当該車両とは異なります。

[保証]トヨタ純正用品:3年間6万km

**034** リヤフォグランプ

24,530円(消費税抜き22,300円)*1

○:付車 ×:無車

個別設定		取付時間	追工コード
グレード	トヨタチームメイトアドバンストパーク(メーカーオプション)		
S-Z S-G	○	1.0H	<KE24>
S-Z S-G S-X	×	1.0H	<KE22>

[設定]寒冷地仕様車

*1. 当該商品を装着する際、スイッチキットが必要となります。スイッチキット7,590円(消費税抜き6,900円)の価格を含んでいます。

※写真の色や照度は実際とは異なります。

[保証]トヨタ純正用品:3年間6万km

**035** リモートスタート

57,200円(消費税抜き52,000円) 0.7H <M723>

離れた場所からリモコン操作でエンジンを始動。乗車前から車内を快適な温度に保てます。

サイズ:【リモコン】L62×W36×H18mm(除く突起部分)

【リモコンアンテナ部】156mm(伸長時)

■使用時には周囲の安全を十分ご確認の上ご使用ください。

■一般公道上や閉め切った場所での使用はおやめください。

■車両停止中にエンジンをみだりに稼働させた場合、条例により、罰則を受けることがありますのでご注意ください。(ご購入の際は地方自治体の条例などをご確認ください)

※詳しい商品の機能については販売店におたずねください。

※T-Connectのリモートスタート(アプリ)も設定がごできます。詳しくは車両カタログのコネクティッドページをご覧ください。(リモートスタート装着車は、リモートスタート(アプリ)をご利用になれません。)

[保証]トヨタ純正用品:3年間6万km

DRIVING SUPPORT



装着時



非装着時

027 レインクリアリングブルーミラー19,800円(消費税抜き18,000円) **0.2H** (K8GC)

ミラー表面に親水処理を行い、雨天時の視認性を向上。親水性は日光が当たると回復し、効果が持続します。

[保証]トヨタ純正用品:3年間6万km



通常時



作動時

028 リバース連動ミラー

25,850円(消費税抜き23,500円)

アドバンスト パーク付車 **1.5H** (K8J3)アドバンスト パーク無車 **1.0H** (K8J0)

Rレンジにすると助手席側のドアミラー鏡面が連動し、リヤタイヤ付近を映します。ミラースイッチでミラーの位置調整も可能。「R」を解除すれば元に戻ります。

[保証]トヨタ純正用品:3年間6万km

WINTER & SNOW

フロアに水がこぼれにくい約40mmの縁高形状&ズボンのすそが濡れにくい段差構造
※写真はイメージです。**029** スノー・レジャー用フロアマット(縁高タイプ)

フロント・リヤ2列目セット*1

17,600円(消費税抜き16,000円) (A2KU)

[設定] 除く快適便利パッケージ(High)(メーカーパッケージオプション)付車

フロント(運転席・助手席)*2

11,550円(消費税抜き10,500円) (A2J8)

リヤ2列目 6,050円(消費税抜き5,500円) (A2J9)

[設定] 除く快適便利パッケージ(High)(メーカーパッケージオプション)付車

縁高&車両専用形状でフロアへの水や汚れの浸入を防ぎ、車内を清潔に保ちます。

色:ブラック
材質:合成ラバー(SBR)

*1. リヤ3列目の設定はございません。

*2. 運転席・助手席のみの設定となります。

※トヨタ純正フロアマットは難燃性・耐久性等、車両同等の品質基準をクリアしています。他のフロアマット類と重ねて使用しないでください。

※フロアマットを固定する工夫については→P.14参照

[保証]トヨタ純正用品:3年間6万km

030 合金鋼チェーンスペシャル

20,240円(消費税抜き18,400円) (V1CA)

■適応サイズは、新車標準ホイール・タイヤを基準にしています。ホイール・タイヤの種類(特に冬用タイヤ)・メーカーによっては装着できない場合があります。詳しくは販売店にお問い合わせください。

■アルミホイールにチェーンを取り付けると、ホイールに傷がつく恐れがあります。

[保証]トヨタ純正用品:1年間

SECURITY



ロゴアップ

ロックボルト(ナンバープレート用)

盗難防止機能付ナンバーフレームセット

037 デラックス**7,260円(消費税抜き6,600円)〈BHGU〉**

ナンバーフレーム(デラックス/フロント&リヤ)+ロックボルト(ナンバープレート用)のセット。

ナンバーフレーム表面処理:クロムメッキ

【設定】除く字光式ナンバープレート付車

※ロックボルト・ナンバーフレームは、それぞれ単品でもご購入いただけますので、販売店にお問い合わせください。

【保証】トヨタ純正用品:3年間6万km



ロゴアップ

ロックボルト(ナンバープレート用)

盗難防止機能付ナンバーフレームセット

038 ベーシック**5,940円(消費税抜き5,400円)〈BHHU〉**

ナンバーフレーム(ベーシック/フロント&リヤ)+ロックボルト(ナンバープレート用)のセット。

ナンバーフレーム表面処理:シルバー塗装

【設定】除く字光式ナンバープレート付車

※ロックボルト・ナンバーフレームは、それぞれ単品でもご購入いただけますので、販売店にお問い合わせください。

【保証】トヨタ純正用品:3年間6万km

**039 キー付ホイールナット****1台分 11,000円(消費税抜き10,000円)**単品装着の場合**0.2H**〈U5C3〉

タイヤ・ホイールと同時交換の場合〈U5C4〉

【設定】除くS-X

【保証】トヨタ純正用品:3年間6万km



装着イメージ



本体

067 ハンドルロック**29,700円(消費税抜き27,000円)〈B6AD〉**

芯材に特殊鋼を採用。また、装着時の傷軽減のため、設置部分はラバーを使用しています。複製しにくいキー式採用のほか、解除作業も手間がかかりません。さらに、本体を赤色にすることで警戒心を抱かせ、抑止効果を期待できます。

材質:【芯材】特殊鋼 【コーティング】TPV

※防犯性を高めるため、カーロック**066**などの同時装着がおすすめです。

※装着イメージの写真は当該車両とは異なります。

【保証】トヨタ純正用品:3年間6万km

**066 カーロック****49,500円(消費税抜き45,000円)〈U5E0〉**本体アーム部分はラバーを使用し、ホイール等への傷つきを防止します。堅固な外観が確かなセキュリティ性能を想起させます。ホイールごと外されることを防ぐため、キー付ホイールナット**039**との同時装着がおすすめです。

【設定】除くS-X

【ご注意】カーロックを装着したまま車を発進させると、車両やホイール・タイヤに損傷を与えます。

※写真は当該車両とは異なります。

【保証】トヨタ純正用品:3年間6万km

サポトヨプラス+

*「サポトヨ」とは「サポトヨプラス」の略称です。



詳しくはこちらをCheck!

お悩み別！

快適なお出かけをお手伝いする用品



運転するときに
安心をプラスしたい



乗り降りがづらい



カーブでからだを支えるのが大変



座っているとお尻や腰が痛くなる



ちょっとしたお困りごとを解決したい



装着イメージ(Luxury)

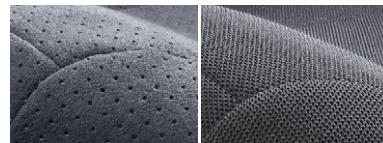

生地アップ(Luxury)

生地アップ(Basic)

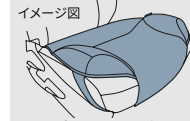

イメージ図

■:サポートクッション部

詳しくはこちらをCheck!



068 安心ドライブサポートクッション

Luxury (ラグジュアリータイプ) 6,160円(消費税抜き5,600円) (B0F2)

Basic (ベーシックタイプ) 4,290円(消費税抜き3,900円) (B0F1)

踏み間違い原因のひとつ「足の開き」を補正。筋肉の負担も軽減し、快適・安全な運転をサポートします。枕にも使われるウレタンチップを注入した左右のサポート部が、優しくしっかりと脚部をホールドします。色:ブラック

材質:【表面素材】スウェード調(Luxury)、ニット(Basic)

取付位置:運転席、助手席

※写真は当該車両とは異なります。

【保証】トヨタ純正用品:1年間

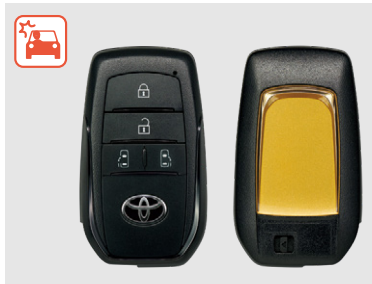

ワンタッチスイッチ付デュアルパワースライドドア付車用

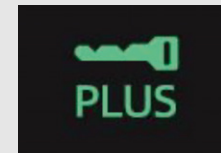

マルチインフォメーションディスプレイ表示
エンジンを始動すると、メーターにプラスサポート始動を示す表示が出たあと、インジケータが点灯しプラスサポートであることを知らせます。

031 プラスサポート用スマートキー

○:付車 ×:無車

グレード	個別設定			価格 (消費税抜き価格)	取付 時間	追工 コード
	ワンタッチスイッチ付パワースライドドア (標準装備・メーカーオプション) デュアル(両側)	助手席側	快適利便パッケージ (High) (メーカーパッケージ オプション)			
S-Z	○	×	○	18,810円(消費税抜き17,100円)	0.2H	<M61S>
S-Z	○	×	×	16,060円(消費税抜き14,600円)	0.2H	<M62K>
S-G	○	×	×			
S-X	○	○	×	14,630円(消費税抜き13,300円)	0.2H	<M62J>
S-X	×	○	×			

ドアを解錠するだけで、プラスサポート(急アクセル時加速抑制)を始動させる専用キー。障害物の有無にかかわらず、アクセルの踏みすぎや踏み間違いを検知するとクルマの加速を抑制。警報ブザーとマルチインフォメーションディスプレイ表示でドライバーに注意喚起します。右左折など加速が必要なシーンでは加速が可能です。方向指示レバーを操作しないで右左折や車線変更をしたり、ブレーキを踏まない状態(ブレーキホールドでの停車中含む)から発進するとシステムが作動することがあります。その場合でも、一度アクセルを離してゆっくり踏みなおすと加速が可能です。
色:サテンゴールド サイズ:約L74×W43×H18mm

以下のような時には、プラスサポートにならないことがあります。

■登録済みの標準スマートキーが車両の近くにある時 ■通常モードで使用したあと、ドアロックしなかった時
必ずプラスサポート用スマートキーのみが車両の近くおよび車内にある状態でご使用ください。プラスサポートにならない時はプラスサポート用スマートキーで一度ドアロック後、再度プラスサポート用スマートキーのみを持った状態でアンロックを行ってください。

▲注意 ■急アクセル時加速抑制機能は自動で停止する機能ではありません。必ず運転者がブレーキペダルを踏んで停止してください。ブレーキを制御するシステムではありません。 ■アクセルを強く踏み込むような運転をした時に、意図せずシステムが作動することがあります。 ■プラスサポート用スマートキーと標準スマートキーを同時に携帯せず、目的にあった1種類のキーのみを携帯してください。両方のキーが近くにあると、プラスサポート用スマートキーを判定できず、プラスサポートにならない可能性があります。またマルチインフォメーションディスプレイの表示で起動中であることをご確認ください。 ■本製品にメカニカルキーは付属していません。標準スマートキーに付属のメカニカルキーを本製品に差し替えてご使用ください。 ■メカニカルキーが無い状態では、電子キーの電池が切れた時にドアロックを解除できなくなります。メカニカルキーは追加で購入していただくことも可能です。お買い上げの販売店にお問い合わせください。 ■自車車速約30km/h以下で作動します。 ■前進および後退時に作動します。 ■補込み型心臓ペースメーカー等の機器をご使用の方は、電波によりこれらの機器に影響を及ぼすおそれがありますので、車両に搭載された発信機から約22cm以内に補込み型心臓ペースメーカー等の機器を近づけないようにしてください。電波発信を停止することもできますので詳しくは販売店におたずねください。

専用キーでドアを解錠するだけで、『プラスサポート(急アクセル時加速抑制)』を始動。

[急アクセル時加速抑制作動時]



[加速抑制機能なしの場合]



急アクセル時加速抑制の踏み間違い事故カバー率

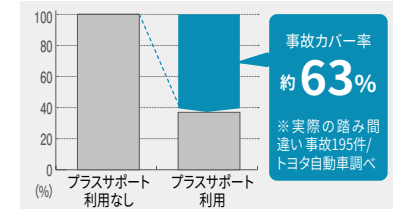

■踏み間違いを検知した時に自車車速約30km/h以下で加速抑制が作動します。(障害物がないシーンでも作動)
■コネクティッドカーのビッグデータをもとに開発し、踏み間違い事故の約63%で作動を期待できます。

詳しくは動画をCheck!



※詳しくは販売店におたずねください。
【保証】トヨタ純正用品:3年間6万km

サポトヨプラス



901 アシストグリップ (ヘッドレスト取付タイプ)

16,500円(消費税抜き15,000円)〈WU11〉

助手席のヘッドレストに取り付けるアシストグリップ。乗車中、カーブなどで上体が不安定になりそうな時、両手で身体を支えることができ安心です。

色: グレー

材質: 樹脂 (TPE)、樹脂 (ABS)

取付位置: 助手席ヘッドレスト部

【設定】7人乗り、除くシートバックテーブル(アシストグリップ付) 011 付車

※助手席に取り付けてご使用ください。アシストグリップを付けた状態でシートポジションを変更する際には、十分注意して操作してください。ポジションによってはシートと干渉したり、シートが起き上がらない場合があります。その場合はアシストグリップを取り外してからシート操作を行ってください。

※写真は当該車両とは異なります。

[保証] TCD: 1年間2万km



装着イメージ

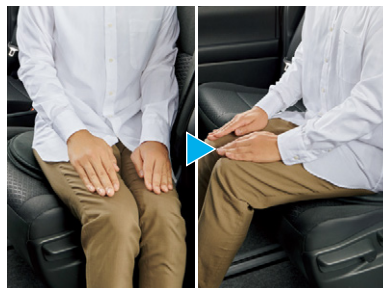

使用イメージ

709 回転クッション

13,200円(消費税抜き12,000円)〈4301〉

座面が回転することで身体の向きを簡単に換えられ、乗り降りをサポートする座布団型のクッションです。

材質: 【表皮材】ポリエステル 【クッション材】ウレタン、樹脂 (PET)

取付位置: 助手席、セカンドシート左右席

※写真は当該車両とは異なります。

[保証] TMP取り扱い商品: 3年間



902 アシストグリップ(つり革タイプ)

4,840円(消費税抜き4,400円)〈WU13〉

車両の回転式アシストグリップに取り付けるつり革型グリップ。乗車中、腕を高く上げなくても楽に握ることがができます。

取付位置: セカンドシート(アシストグリップ)

※写真は当該車両とは異なります。

[保証] TCD: 1年間2万km



903 アシストグリップ (シンプルタイプ)

6,270円(消費税抜き5,700円)〈WU12〉

柔らかい感触のグリップで長時間の乗車でも使いやすく、乗車中の不安定な姿勢をサポートします。

材質: 【表皮】ポリエステル

取付位置: ヘッドレスト部

【設定】7人乗り、除くシートバックテーブル(アシストグリップ付) 011 付車

※アシストグリップを付けた状態でシートポジションを変更する際には、十分注意して操作してください。ポジションによってはシートと干渉したり、シートが起き上がらない場合があります。その場合はアシストグリップを取り外してからシート操作を行ってください。

※写真は当該車両とは異なります。

[保証] TCD: 1年間2万km



イメージ図



■: 背あてサポート部

710 ドライブマスターEX 背あてサポート

3,828円(消費税抜き3,480円)〈3888〉

体に沿うような曲面形状が腰を包み込み支えることで、乗車中の横ゆれを軽減します。走行中、安定した姿勢を保持できるので快適です。

色: ブラック

材質: 【表地・裏地】ポリエステル

【中材】ウレタンフォーム

取付位置: 運転席、助手席、セカンドシート左右席、サードシート左右席

【設定】除くバッククッション EXGEL® (運転席) 付車

※写真は当該車両とは異なります。

[保証] TMP取り扱い商品: 1年間

サポトヨプラス



711 バッククッション EXGEL®

13,200円(消費税抜き12,000円)〈3285〉

優れた体圧分散性と衝撃吸収性を持つエクスジェル®を埋め込んだ、立体サポート構造を採用したクッションです。深くもたれかかすることで骨盤を左右から包み込むようにホールドし、運転時のお尻・腰・背中への負担をやわらげます。

色: ブラック

材質:【表皮】ポリエステル

【エクスジェル®】合成ゴム

取付位置:運転席

【設定】除くドライブマスターEX 背あてサポート付車

*1.SRSサイドエアバッグが全車標準装備のため、SRSサイドエアバッグ対応純正用品、モデリスタ用品、トヨタモビリティパーツ取り扱い商品以外は使用しないでください。車種専用の純正用品、モデリスタ用品、トヨタモビリティパーツ取り扱い商品以外を使用するとSRSサイドエアバッグが正常に作動しなくなり重大な傷害を受ける恐れがあります。

※エクスジェル®は株式会社加地の登録商標です。

※写真は当該車両とは異なります。

【保証】TMP取り扱い商品:1年間



712 傘・杖フックホルダー

638円(消費税抜き580円)〈3288〉

ヘッドレストに取り付けて傘や杖を収納できるホルダー。2本同時収納できるC型リングは固定・取り外しが簡単です。使用しない時は回転させてヘッドレストに収納もできます。

材質:樹脂(TPE)

取付位置:運転席・助手席ヘッドレスト

収納:2本

※ヘッドレスト部に取り付ける他の商品と同時装着はできません。

※写真は当該車両とは異なります。

【保証】TMP取り扱い商品:1年間



713 シートベルトケアパッド プラス

814円(消費税抜き740円)〈3295〉

シートベルトに装着して使用。シートベルトを引き出しやすいパッド形状で、着用時の圧迫感や擦れを軽減します。

材質:【表面・裏面】ポリエステル

【クッション材】ウレタン

取付位置:運転席、助手席、セカンドシート左右席、サードシート左右席

※写真は当該車両とは異なります。

【保証】TMP取り扱い商品:1年間

714 非常用トイレ
スマートタイプ 10回分

3,630円(消費税抜き3,300円)〈4305〉

非常時に使える組み立て式の簡易トイレのセット。トイレ本体は約20秒で組み立て可能、耐荷重約200kgで屋外でも使用可能です。収納時は保管しやすいコンパクト設計で防水仕様です。

サイズ:【収納時】約L370×W340×H65mm

【便器サイズ(組立時)】約L270×W340×H375mm

セット内容:

①トイレ本体(土台・便座):1個

②便袋:10枚

③抗菌剤配合消臭凝固剤:10個

【保証】TMP取り扱い商品:1年間

BASIC

**021 サイドバイザー (RVワイドタイプ)****1台分 33,000円(消費税抜き30,000円) 0.3H (K0QF)**

雨天時の室内換気に役立ち、高速走行時の風切り音を配慮したアクリル製バイザーです。
※トヨタ純正サイドバイザーは車種専用設計により風切り音等の品質を確保しています。
[保証]トヨタ純正用品:3年間6万km

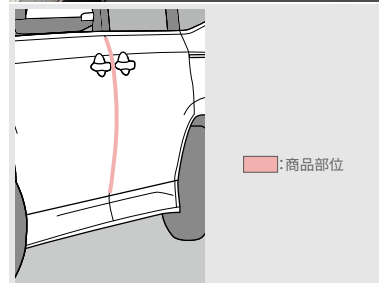
**022 ドアエッジプロテクター(樹脂製)****フロント2本入 2,750円****(消費税抜き2,500円) 0.2H (K6B3)**

色:ホホワイト、シルバーメタリック、ブラック
※汎用色設定のため、車両色とは若干異なります。
[保証]トヨタ純正用品:3年間6万km

**040 レスキューマンIII (ハンマー&カッター)****2,530円(消費税抜き2,300円) (77P2)**

【ご注意】●緊急脱出のための専用用品です。他の用途には使用しないでください。●フロントウィンドウガラスは緊急脱出用ハンマーでは割ることができません。また、一部車両のドアガラスおよびリヤウィンドウガラスには合わせガラスが使用されているため割ることができません。●ドアガラスを割り、穴を広げるとき、ガラスの破片でケガをしないようご注意ください。●お子様のいたずらでケガをする場合がありますので十分ご注意ください。

[保証]トヨタ純正用品:3年間6万km

**023 カーカバー(防災タイプ)****26,400円(消費税抜き24,000円) (K7B2)**

材質:ポリエステル
(財)日本防災協会認定生地を使用しています。
[保証]トヨタ純正用品:3年間6万km

セット内容

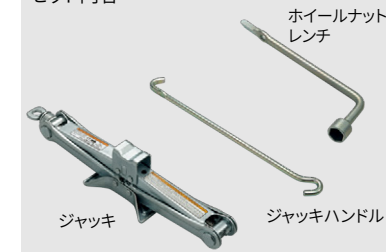
**025 ジャッキ&レンチ****18,040円(消費税抜き16,400円) 0.3H (CKDU)**

【設定】除くスペアタイヤ(メーカーオプション)付車
※ジャッキハンドルとホイールナットレンチはスーパーラゲージボックスに収納されます。
※ジャッキはお客様のクルマ専用のため、他の車両には使用しないでください。他の車両のジャッキを、お客様のクルマには使用しないでください。
※写真は当該車両の用品とは異なります。
[保証]トヨタ純正用品:3年間6万km

**041 三角表示板****2,750円(消費税抜き2,500円) (77R0)**

[保証]トヨタ純正用品:3年間6万km

FOR CHILDREN



チャイルドシートとして使用

060 NEO G-Child i-Size*1

138,600円(消費税抜き126,000円)〈77FS〉

サイズ:【前向き取付時】L644×W435×H665mm
 【後向き取付時】L686×W435×H500mm
 【保証】トヨタ純正用品:3年間6万km



最大時

最小時

061 NEO G-Child Junior*1

138,600円(消費税抜き126,000円)〈77G8〉

サイズ:【最小時】L480×W440×H690mm
 【最大時】L500×W500×H830mm
 【折りたたみ時】L790×W480×H300mm
 重量:6.9kg
 【保証】トヨタ純正用品:3年間6万km

チャイルドシート装着方法一覧表

品名	取付方法	取付位置					取付向き
		助手席	セカンドシート (左右)	セカンドシート (中央)	サードシート (左右)	サードシート (中央)	
060 NEO G-Child i-Size *1	ISO FIX	×	○	×	×	×	後向き
	ISO FIX	×	○	×	×	×	前向き*2
061 NEO G-Child Junior *1	シートベルト+ISO FIX	×	○	×	×	×	前向き

□ : ベビーシートとして使用 □ : チャイルドシートとして使用 □ : ジュニアシートとして使用

*1. トヨタ NEO G-Child シリーズは、国土交通省の定める基準をクリアしています。指定された座席にてご使用ください。詳細はトヨタ販売店におたずねください。

*2. お子様の身長が76cm以上、かつ月齢が15カ月を超えるまでは、前向きで使用しないでください。

TZ



使用イメージ



5分割時

3分割時(フタあり)

717 ラゲージ収納ボックス

7,700円(消費税抜き7,000円)〈4303〉

サイズ調整可能なラゲージ専用収納ボックスです。仕切り板を使って最大5分割にできます。持ち運びに便利な取っ手、荷物を隠せるフタ付きです。
 サイズ:330×930×300mm
 本体重量:3.3kg
 最大積載重量:15kg
 ※防水ではありません。
 ※急発進、急停車、急旋回は収納物が飛び出したり、本品が転倒したりする恐れがあります。
 ※最大積載重量を超えた状態での持ち運びはしないでください。
 ※グレードやシート配置などにより、設置条件が異なる場合があります。
 ※写真は当該車両とは異なります。
 【保証】TZ用品:1年間



使用イメージ



装着イメージ

本体

718 シートバックベースギア

1個 7,040円(消費税抜き6,400円)〈420L〉

シートのヘッドレストに取り付けるだけの簡単装着。ジャケットやリュックなどはもちろん、裏側のフックには買い物袋なども掛けられます。さらに、テーブルなどのユニット*3の使用も可能。ご自身の好みや用途に合わせて、マルチにお使いいただけます。
 材質:【本体】鉄 【カバー】樹脂(ポリプロピレン) 【取付部】樹脂(ABS)
 サイズ:L130×W310×H95mm
 取付位置:運転席、助手席ヘッドレスト部
 耐荷重:8.0kg
 [設定] 除くアシストグリップ(ヘッドレスト取付タイプ) 901、アシストグリップ(シンプルタイプ) 903、傘・杖フックホルダー 712 付車
 *3. ユニツトは市販品をご使用願います。
 ※写真は当該車両とは異なります。
 【保証】TZ用品:3年間

TZ



702 エアコンドリンクホルダー (運転席用・助手席用)

各 3,982円(消費税抜き3,620円)

運転席用 S-Z<420P> S-G、S-X<4207>

助手席用 S-Z<420Q> S-G、S-X<4208>

エアコン送風口に取り付ける車種専用設計のドリンクホルダー。細缶、350ml缶、500ml/600mlペットボトルなどを収納できます。

※写真は当該車両とは異なります。

[保証] TZ用品:1年間



閉



開

703 ETCカバー

1,485円(消費税抜き1,350円) <420A>

ETCビルトイン装着部に取り付けるカバーです。ETC機器を隠せるため、盗難予防に適しています。

[設定] ディスプレイオーディオ(コネクティッドナビ対応) Plus・ディスプレイオーディオ(コネクティッドナビ対応)(標準装備・メーカーオプション) 付車

※写真は当該車両とは異なります。

[保証] TZ用品:1年間



閉



開

704 サイドBOXゴミ箱 (運転席用・助手席用)

各 2,486円(消費税抜き2,260円)

運転席用<4201>、助手席用<4205>

フロントドアポケットにすっきり収まる車種専用設計のダストボックス。ゴミを捨てる時は本体上部を取り外して簡単に捨てられます。

[保証] TZ用品:1年間



715 TZマルチファンクションフィルム

10.5インチ用

4,840円(消費税抜き4,400円) 0.3H <4013>

[設定] ディスプレイオーディオ(コネクティッドナビ対応) Plus(標準装備・メーカーオプション) 付車

8インチ用

4,730円(消費税抜き4,300円) 0.3H <4011>

[設定] ディスプレイオーディオ(コネクティッドナビ対応)(標準装備・メーカーオプション) 付車

ディスプレイオーディオ画面に貼り付ける透明なフィルム。液晶パネルの意匠性を損なわずに傷や汚れを防ぎ、美観を維持します。また、映り込みを軽減し、サラサラとした指触りで快適な操作をサポートします。

材質:PETフィルム

※写真は10.5インチ用。

[保証] TZ用品:3年間



716 TZ緊急セット 車中泊避難用

19,800円(消費税抜き18,000円) <4300>

災害時に役立つアイテムが多数揃った防災士監修のセット。防水仕様のリュックは、水を入れたら給水袋に、空気を入れたら枕としても使用可能です*1。

[セット内容(合計20点)*2]

- ① レジャーシート(約L180×W180cm)
- ② ウィンドウ防虫ネット
- ③ 防水リュック(容量20L)
- ④ ホイッスル
- ⑤ パーソナルメモ
- ⑥ 携帯トイレ(3枚)
- ⑦ 生理用ナプキン
- ⑧ エアーマット
- ⑨ ウェットティッシュ
- ⑩ 備蓄用トイレトワイパー
- ⑪ ネットピロー
- ⑫ レインコート
- ⑬ 着圧ソックス
- ⑭ 目隠しポンチョ
- ⑮ レスキューシート
- ⑯ アイマスク・耳栓セット
- ⑰ 歯ブラシ
- ⑱ 防災BOOK
- ⑲ 軍手
- ⑳ マスク(3枚)

*1. 完全密封ではないため、空気が漏れる場合があります。

*2. 商品の内容物は予告なく変更になる場合があります。※非常食・飲料水などは、必要に応じてご準備することをおすすめします。

[保証] TZ用品:1年間

TZ DRIVE RECORDER

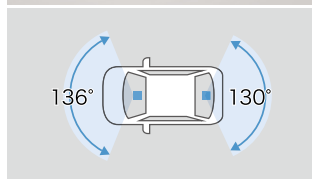

撮影範囲イメージ

[基本機能]

フロント 200万画素	リヤ 200万画素	HDR/WDR機能*1
GPS/Gセンサー	夜間撮影◎ (高感度センサー)*2	常時録画/イベント録画
駐車時録画*3	前方・後方録画	安全運転支援機能*4

707 前後方2カメラドライブレコーダー TZ-DR210

44,220円(消費税抜き40,200円) 3.7H (4127)

- 2台のカメラで前方・後方を同時に録画。
- 前後ともにHDR機能で夜間映像もキレイ。
- 後方からのあおり運転対策に。
- 車上荒らしや当て逃げ対策に。駐車中でも衝撃を検出し、衝撃前後の映像を記録します。
- ※録画イメージの写真は当該車両とは異なります。
- ※取付け位置は車種により異なります。

[保証] TZ用品:3年間

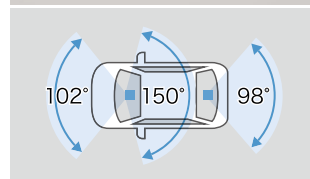

撮影範囲イメージ

[基本機能]

フロント 400万画素	リヤ/車内 各200万画素	HDR/WDR機能*5
GPS/Gセンサー	夜間撮影◎ (ナイトモード搭載)	常時録画/イベント録画
駐車時録画*3	前後方+車内録画	安全運転支援機能*4

706 前後方3カメラドライブレコーダー TZ-DR500

49,830円(消費税抜き45,300円) 3.2H (412D)

- 前方・後方・車内を3つのカメラで同時録画。
- 画像補正機能の搭載で夜間もしっかり記録。
- 駐車中も3台のカメラで同時に撮影。
- 安全運転支援機能でドライブをサポート。
- ※録画イメージの写真は当該車両とは異なります。

※取付け位置は車種により異なります。

[保証] TZ用品:3年間

*1. リヤカメラはHDR機能のみとなります。 *2. リヤカメラのみ搭載となります。 *3. 駐車時の長時間の録画は、車両バッテリーの寿命を短くすることがあります。駐車時の設定時間は、30分以下を目安としてください。また、バッテリーの定期的な点検をお願いします。 *4. 安全運転支援機能は、運転者の負担軽減が目的であり、全ての周辺状況、走行状態を判断することはできません。また事故を未然に防ぐ機能ではありません。 *5. フロントカメラのみ。リヤ/車内カメラはWDR機能となります。

※検査標章などの装着物の位置、オプション製品の取付などによってはドライブレコーダーが装着できない場合がございます。詳しくは販売店におたずねください。

■本製品使用時は必ず本カメラ専用のmicroSDカードを使用してください。専用品以外のmicroSDカード使用における動作不良等については、一切の責任を負いかねます。 ■本製品の近くにGPS機能を持つ製品やVICS受信機を設置しないでください。誤作動を起こす可能性があります。 ■地デジ等のアンテナ近くには設置しないでください。テレビの受信感度の低下・チラツキ・ノイズの原因となる可能性があります。 ■一部の車種および地域や周波数によっては、AMラジオにノイズが入る可能性があります。 ■本カタログ掲載内容は'26年4月現在の情報であり、モデルチェンジ等により予告なく変更や販売終了となることがございます。あらかじめご了承ください。 ■画面はイメージで実際とは異なる場合があります。 ■本機は、全ての状況において映像を録画することを保証したものではありません。 ■本機は、事故の検証に役立つことも目的の一つとした製品ですが、証拠としての効力を保証するものではありません。 ■本機で録画した映像は、その使用目的や使用方法によっては、被写体のプライバシーなどの権利を侵害する場合がありますのでご注意ください。また、本機をイタズラなどの目的では使用しないでください。これらの場合につきましては弊社は一切責任を負いません。 ■本機は映像を録画する装置ですが、必ずしも信号が確認できることを保証した装置ではありません。環境によって信号が確認できない場合があります。その場合は、前後の映像や周囲の車両の状況から判断願います。信号が確認できない件につきましては、弊社は一切責任を負いません。 ■LED式信号機は目に見えない速度で点滅しているため、本機で撮影すると、点滅して撮影される場合があります。信号が映っていない場合は前後の映像や周囲の車両の状況から判断願います。LED式信号機が映らない件につきましては弊社は一切責任を負いません。 ■映像が録画されなかった場合や録画された映像ファイルが破損していた場合による損害、本機の故障や本機を使用することによって生じた損害につきましては、弊社は一切責任を負いません。 ■夜間にディスプレイオーディオの画面や昼間に太陽光を反射してダッシュボード等がガラスに映り込み、映像に残る場合があります。また、外部環境により映像画質が変化します。 ■ご使用前に必ず取扱説明書をご覧ください。

000 トヨタ純正用品、GRパーツ 000 モデルスタパーツ 000 GRパーツ(TCD) 000 サポトヨプラス用品(TCD) 000 TZ用品 000 TMP取り扱い商品 ※詳しくは巻末をご覧ください。

0.0Hは標準取付時間です。(0.0H)は標準塗装時間です。作業時間に応じた取付費、塗装費が別途必要となります。価格は取付費、塗装費を含まない各事業者の希望小売価格(消費税10%込み)'26年4月現在のもの>を参考価格です。価格、取付費、塗装費は販売店が独自に定めておりますので、詳しくは各販売店におたずねください。

■[設定]のない商品は、全車型に適用です。 ※装着用品・パーツ製造事業者、保証について、お取り扱い上の注意、お問い合わせ先、手話通訳サービスについては、巻末をご覧ください。 ■TCD:株式会社トヨタカスタマイジング&ディベロップメント ■TMP:トヨタモビリティパーツ株式会社

DRIVE RECORDER



本体取付例



本体取付例

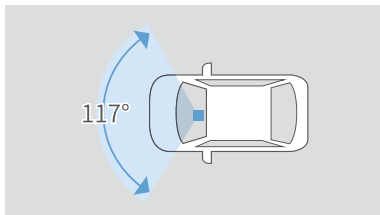

撮影範囲イメージ

【基本機能】

フルHD/200万画素

HDR機能

常時録画/イベント録画*1

059 カメラ一体型ドライブレコーダー DRT-H68A

21,450円(消費税抜き19,500円) 1.3H (VALX)

【設定】ディスプレイオーディオ(標準装備・メーカーオプション)付車、除くドライブレコーダー(標準装備・メーカーオプション)付車

*1. イベント録画は手動(スイッチ操作)で録画。

※取付例の写真は当該車両とは異なります。

【保証】トヨタ純正用品:3年間6万km

※検査標章などの装着物の位置、オプション製品の取付などによってはドライブレコーダーが装着できない場合がございます。詳しくは販売店におたずねください。

■正常な動作が保証できないため、本製品使用時は必ず本カメラ専用のmicroSDカードを使用してください。 ■本機は、全ての状況において映像を録画することを保証したものではありません。 ■本機は、事故の検証に役立つことも目的の一つとした製品ですが、証拠としての効力を保証するものではありません。 ■本機で録画した映像は、その使用目的や使用方法によっては、被写体のプライバシーなどの権利を侵害する場合がありますのでご注意ください。また、本機をイタズラなどの目的では使用しないでください。これらの場合につきましては弊社は一切責任を負いません。 ■本機は映像を録画する装置ですが、必ずしも信号が確認できることを保証した装置ではありません。環境によって信号が確認できない場合があります。その場合は、前後の映像や周囲の車両の状況から判断願います。信号が確認できない件につきましては、弊社は一切責任を負いません。 ■LED式信号機は目に見えない速さで点滅しているため、本機で撮影すると、点滅して撮影される場合があります。信号が映っていない場合は前後の映像や周囲の車両の状況から判断願います。LED式信号機が映らない件につきましては弊社は一切責任を負いません。 ■映像が録画されなかった場合や録画された映像ファイルが破損していた場合による損害、本機の故障や本機を使用することによって生じた損害につきましては、弊社は一切責任を負いません。 ■夜間にディスプレイオーディオの画面や昼間に太陽光を反射してダッシュボード等がガラスに映り込み、映像に残る場合があります。また、外部環境により映像画質が変化します。 ■ご使用前に必ず取扱説明書をご覧ください。

AUDIO VISUAL



002 プレミアムサウンド8chスピーカー&ダブルツィーターシステム

113,300円(消費税抜き103,000円) 4.2H

S-Z(VBAX) S-G、S-X(VB9X)

【システム構成品】

①:ダブルツィーター(ピアノブラック)

②:高性能別体アンプ

③:プレミアムドアウーファー(フロントドア用)

④:プレミアムドアウーファー(リアドア用)

【設定】ディスプレイオーディオ(標準装備・メーカーオプション)付車

※フイティングキットを含む価格です。

※ドアウーファーは、車両標準のドアスピーカーを外しての装着となります。

※写真の商品意匠は異なる場合があります。

■Hi-Res ロゴは、一般社団法人日本オーディオ協会の登録商標です。日本オーディオ協会のハイレゾ定義に準拠した製品にロゴを冠しています。

【保証】トヨタ純正用品:3年間6万km

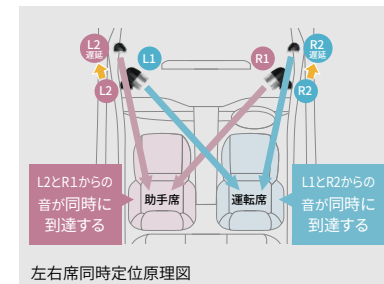

左右席同時定位原理図

■左右同時定位のバランスと拡がりあるサウンド。

クルマの中は左右のスピーカーが耳に届くまでの距離が異なり、本来の音源を持つ音の位置情報を正しく再現(聴取)することが難しい環境です。ダブルツィーターは、運転席・助手席の両席で左右の音の到達タイミングを一致させることができる(2軸タイムアライメント)左右席同時定位を実現。助手席のゲストと共に、まるで目の前で演奏しているかのような、左右均等に広がるサウンドステージを体感いただけます。

■厚みのある迫力のボーカルサウンド。

車種専用音響チューニングによる、サウンドステージの奥行きや広がり再現にくわえて、音源に含まれるボーカル成分を独自の信号処理技術にて補正することで、ボーカルの厚みや声の張り出し感を増強。ボーカルが目の前にいるような臨場感溢れるサウンドをお楽しみいただけます。

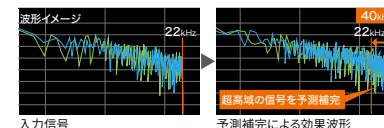

入力信号

予測補完による効果波形

■音源が本来持っている音場空間までも再現。

ハイレゾ以外の音楽データでは、欠落してしまった22kHz以上の超高域を予測補完し付加します。その音源に本来あった自然な音場空間までも擬似的に再現。いつもの音楽を臨場感あふれる高音質で視聴できます。

■ヤマハ株式会社による音響チューニング。

『楽器の音色』を知り尽くしたヤマハ株式会社による音響チューニングを監修。生演奏に近い楽器の響きや音色までも豊かに表現します。

詳しくはこちらをCheck!



000 トヨタ純正用品、GRパーツ 000 モデルスタパーツ 000 GRパーツ(TCD) 000 サポトヨプラス用品(TCD) 000 T2用品 000 T1MP取り扱商品 ※詳しくは巻末をご覧ください。

0.0H は標準取付時間です。0.0H は標準塗装時間です。作業時間に応じた取付費、塗装費が別途必要となります。価格は取付費、塗装費を含まない各事業者の希望小売価格(消費税10%込み)26年4月現在のもの>で参考価格です。価格、取付費、塗装費は販売店が独自に定めておりますので、詳しくは各販売店におたずねください。

■【設定】のない商品は、全車型に適用です。 ※装着用品・パーツ製造事業者、保証について、お取り扱い上の注意、お問い合わせ先、手話通訳サービスについては、巻末をご覧ください。 ■TCD:株式会社トヨタカスタマイジング&ディベロップメント ■TMP:トヨタモビリティパーツ株式会社

AUDIO VISUAL



※写真は設定色:ブラック



専用リモコン付属

003 13.2型有機EL後席ディスプレイ V13T-R72R*1

140,800円(消費税抜き128,000円) **0.7H** (VB8X)

大画面13.2型有機ELディスプレイ。ディスプレイには、くっきり鮮やかな黒の表現力と高コントラストを誇る有機ELディスプレイを採用。その圧倒的存在感で広いミニバンの3列目からでも迫力の映像が楽しめます。(画面サイズ 約164mm×292mm)

設定色: [S-Z, S-G] ブラック、[S-X] グレー

【設定】ディスプレイオーディオ(標準装備・メーカーオプション)付車

*1. 後席ディスプレイで、ナビ画面はご覧になれません。

*2. 後席個別再生可能な音楽・映像ソースの組み合わせは限られます。詳しくは販売店におたずねください。

※フィッティングキットを含む価格です。

■画面は全てハメ込み合成です。また、画面はイメージで実際とは異なる場合があります。

■ディスプレイを開いた状態でインナーミラー(バックミラー)の後方視界が一部さえぎられる場合があります。その場合、ディスプレイを閉じるか、または角度を調整して、後方確認を行ってください。

■入力ソース、メディアによってはVGA相当の表示となります。

■Bluetooth®は、Bluetooth SIG, Inc.の商標です。

■HDMIおよびHDMIロゴは、HDMI Licensing Administrator, Inc.の登録商標です。

【保証】トヨタ純正用品:3年間6万km

有機ELディスプレイ



イメージ

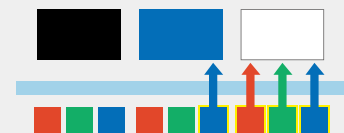

独立した発光体が光るため、色再現性が高くより深く美しい黒を表現します。

液晶(LED)ディスプレイ

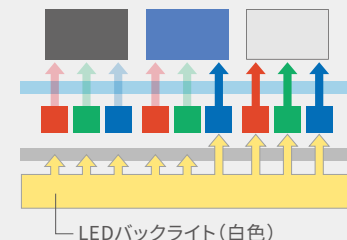

LEDバックライト(白色)

息をのむ色彩と“黒”の表現力を誇る有機ELディスプレイ。

バックライトで照らす一般的な液晶(LED)に比べ、発光体そのものが光る有機ELは、美しい黒と、高コントラストによるくっきり鮮やかな色再現を可能にしました。



背面アクチュエーター内蔵

ディスプレイから音が聞こえる。映像と音声の自然な一体感。

ディスプレイに内蔵されたアクチュエーターが明瞭な音色と音像定位を実現。ディスプレイそのものがスピーカーとなることで音と映像が一体となった自然な映像視聴が体感いただけます。

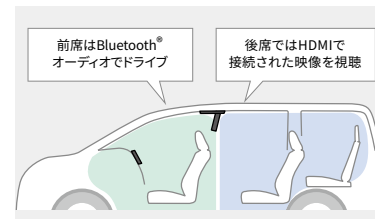

後席は映像、前席はお好みの音楽。前後で個別再生が可能。

前/後席それぞれ別の音楽や映像を楽しむことができます。*2 例えば、後席はHDMIで接続された機器の映像を視聴、前席ではBluetooth®で音楽を聞きながら運転といった使い方が可能です。



701 HDMIケーブル(2.0m)

2,519円(消費税抜き2,290円) <406A>

お手持ちのポータブルDVD/Blu-rayプレーヤーや家庭用ゲーム機など、HDMI出力対応のメディア機器とディスプレイオーディオを接続するHDMIケーブルです。長さが2.0mあるため、後部座席からでも接続が可能となります。

- 規格: High Speed with Ethernet
- 伝送速度: 10.2Gbps
- 対応解像度: 4K×2K (30p) 対応
- ケーブル長: 2.0m
- ケーブル太さ: φ5.5mm

【設定】ディスプレイオーディオ(コネクティッドナビ対応) Plus・ディスプレイオーディオ(コネクティッドナビ対応)(標準装備・メーカーオプション)付車

■HDMIおよびHDMIロゴは、HDMI Licensing Administrator, Inc.の登録商標です。

■本製品に接続、視聴可能な機器(および機能、アプリなど)は限られます。使用条件によっては視聴できない場合があります。また一切の動作保証はいたしておりません。

【保証】TMP取り扱い商品:1年間

【保証について】



<https://toyota.jp/noah/accessory/>



トヨタ純正用品、GRパーツは、3年間6万km保証です。

(一部商品を除く)

保証修理を受けられる期間は、トヨタの販売店、またはトヨタ認定サービス工場
商品をトヨタ車に取り付けた日(販売した日)から3年間となります。
ただし、その期間内でも走行距離が60,000kmまでとなります。
※一部消耗品の保証期間や詳細につきましては、販売店にお問い合わせください。



**TZ用品は、1年間
または3年間保証です。**

(一部商品を除く)

**TMP取り扱い商品は、1年間
または3年間保証です。**(一部商品を除く)



<https://www.modellista.co.jp/s/noah/>



<https://www.trdparts.jp/noah/>

(株)トヨタカスタマイジング&ディベロップメントが取り扱う、モデリスタパーツ、GRパーツ、サポトヨプラス用品は、1年間2万km保証です。

モデリスタパーツ、GRパーツ、サポトヨプラス用品について保証を受けられる期間は、一部消耗品を除き
パーツを車両に装着された日から1年間となります。ただし、その期間内でも走行距離が20,000kmまでとなります。
※一部消耗品の保証期間や詳細につきましては、下記のお問い合わせ先にてご確認ください。

000 トヨタ純正用品、GRパーツ(販売店取付)

トヨタ自動車(株)の取り扱い商品

000 モデリスタパーツ(販売店取付)

(株)トヨタカスタマイジング&
ディベロップメントの取り扱い商品

000 GRパーツ(販売店取付)

(株)トヨタカスタマイジング&
ディベロップメントの取り扱い商品

000 サポトヨプラス用品(販売店取付)

(株)トヨタカスタマイジング&
ディベロップメントの取り扱い商品

000 TZ用品(販売店取付)

トヨタモビリティパーツ(株)の取り扱い商品

000 TMP取り扱い商品(販売店取付)

トヨタモビリティパーツ(株)の取り扱い商品

■TCD:株式会社トヨタカスタマイジング&ディベロップメント ■TMP:トヨタモビリティパーツ株式会社

【お取り扱い上の注意】

- 購入後の改造は重大な事故や故障を招く危険性がありますので絶対に行わないでください。
- GRパーツにつきましては、「トヨタ純正用品」および「モデリスタパーツ」、モデリスタパーツは、「トヨタ純正用品」および「GRパーツ」との組み合わせは原則できません。ただし、一部用品につきましては組み合わせ可能な場合があります。詳しくは、GRパーツ(トヨタカスタマイジング&ディベロップメント取り扱い商品)はTRDコールセンター、モデリスタパーツはモデリスタコールセンターまでお問い合わせください。 ●GRパーツおよびモデリスタパーツの装着により、ガレージジャッキが指定の位置で使えなくなる場合があります。あらかじめご了承ください。 ●フロントスポイラーを装着した車両を牽引する場合、フロントスポイラーが変形することがあります。

エアロパーツ

●エアロパーツ(301、303 ~ 305)を装着した場合、路面とのクリアランスが狭くなり、縁石などの段差、スロープなどで路面と干渉、破損する場合があります。エアロパーツの破損状況によっては車両に影響を及ぼす恐れがあります。また、積雪時ラッセルしたまま走行したり、凍結(着氷)状態で使用した場合、エアロパーツが破損したり、車両に影響を及ぼす恐れがあります。 ●エアロパーツ(301、303 ~ 305、308、330 ~ 332)は樹脂(ABS/ポリプロピレン)製です。樹脂(ABS/ポリプロピレン)製は一般的に、衝撃などに弱くなりますのでご注意ください。特に極寒時にはご注意ください。 ●塗装パーツにつきましては、塗装色の色が標準車と完全に一致しない場合があります。

●エアロパーツ(301、303 ~ 305)、フロントグリルキット(306)、シグネチャーイルミブレッド(307)を装着した場合、パノミックビューモニターなどの車両周囲モニターにパーツの一部が映り込む場合があります。詳しくは、車両の取扱説明書をご確認ください。

サイドウェルカムイルミ

●サイドウェルカムイルミ(309)を装着した場合、路面とのクリアランスが狭くなり、縁石などの段差、スロープなどで路面と干渉しやすくなります。また、積雪時ラッセルしたまま走行したり、凍結(着氷)状態で使用した場合、破損する恐れがあります。

メンバーブレス

●GRドアスタビライザー&GRブレスセット(502)を装着した場合、路面とのクリアランスが狭くなり、縁石などの段差、スロープなどで路面と干渉しやすくなります。また、積雪時ラッセルしたまま走行したり、凍結(着氷)状態で使用した場合、破損する恐れがあります。

アルミホイール/タイヤ

★アルミホイール&タイヤセット(329、503)、アルミホイールセット(316)を装着した場合、走行音が増加したり雨の日の排水性や雪道・凍結路面でのグリップが低下する場合があります。また、乗り心地や操縦安定性が標準車と異なる場合があります。標準車のタイヤに比べ摩擦が早くなる場合があります。タイヤチェーンが使用できない場合があります。あらかじめご了承ください。

●アルミホイール&タイヤセット(329、503)、アルミホイールセット(316)の装着に際し、本カタログ記載の適合を必ず守ってください。 ●スタッドレスタイヤなど設定以外のタイヤを装着した場合にはハミ出し、干渉などの可能性があります。 ●パンクの際、商品に付属されるホイールナットアダプター、専用パターンキーが必要となりますので必ず車載ください。

※GRドアスタビライザー&GRブレスセット(502)を装着した場合、乗り心地、操縦安定性の変化が生じる場合があります。 ※ドアスタビライザー®は株式会社アイシンの登録商標です。

このカタログに関するお問い合わせは、お近くのノア取扱店または、下記へ

トヨタ自動車株式会社 取り扱い商品		株式会社トヨタカスタマイジング&ディベロップメント 取り扱い商品		(販売元)トヨタモビリティパーツ株式会社											
ベース車両および純正用品(002 ~ 068)に関するお問い合わせ先		301 ~ 335、901 ~ 903 に関するお問い合わせ先		501 ~ 505 に関するお問い合わせ先		702 ~ 704、713 に関するお問い合わせ先 ※713はTZ用品ではありません。		706 に関するお問い合わせ先		707 に関するお問い合わせ先		715 に関するお問い合わせ先		716 に関するお問い合わせ先	
トヨタ自動車株式会社 お客様相談センター		モデリスタコールセンター		TRDコールセンター		(製造元)総屋ヤック株式会社 お客様相談室		(製造元)株式会社日本電装サービスIRPマーケティング本部		(製造元)株式会社コムテックサービスセンター		(製造元)ティーフ株式会社		(製造元)株式会社ナテック	
TEL	0800-700-7700	TEL	050-3161-1000	TEL	050-3161-2121	TEL	0564-66-0773	TEL	042-588-7744	TEL	0800-200-5654※ 0561-56-1814(有料)	TEL	06-4963-2797	TEL	052-526-0801
受付時間	9:00~17:00 (除く年末年始)	受付時間	10:00~18:00 (除く指定休日)	受付時間	10:00~18:00 (除く指定休日)	受付時間	9:30~12:00/13:00~17:30 (除く指定休日)	受付時間	月~土9:30~18:00 (日曜・祝日・指定休日を除く)	受付時間	10:00~17:00(土日祝日および年末年始・夏季休暇・GW等販売期間除く)	受付時間	9:00~12:00/13:00~17:00 (土・日・祝日および指定休日を除く)	受付時間	(平日)9:00~17:00 (土日祝休業)
ホームページ	https://toyota.jp	ホームページ	https://www.modellista.co.jp	ホームページ	https://www.trdparts.jp	ホームページ	https://www.yacjp.co.jp	ホームページ	http://www.j-e-s.co.jp/index.html	ホームページ	https://www.e-comtec.co.jp	ホームページ	https://deff.co.jp/	ホームページ	http://www.natec-emergency.jp/
(販売元)トヨタモビリティパーツ株式会社		718、711 に関するお問い合わせ先 ※711はTZ用品ではありません。		701 に関するお問い合わせ先		709 に関するお問い合わせ先		710 に関するお問い合わせ先		712 に関するお問い合わせ先		714 に関するお問い合わせ先			
(販売元)トヨタモビリティパーツ株式会社		(製造元)サンショウ株式会社		(製造元)エレコム株式会社		(製造元)株式会社ソアアップ		(製造元)株式会社ボンフォーム		(製造元)星光産業株式会社		(製造元)大塚包装工業株式会社			
TEL	0120-1311-95	TEL	053-421-5137	TEL	0570-084-465	TEL	042-752-5050	TEL	0584-63-1777	TEL	048-984-1290	TEL	088-677-3916		
受付時間	10:00~12:00/13:00~17:00 (土・日・祝日を除く)	受付時間	月~金9:00~17:30 土9:00~16:30(日祝休み)	受付時間	10:00~19:00 年中無休	受付時間	9:00~17:00 (土・日・祝日を除く)	受付時間	(平日)9:00~17:30 (土日祝休業)	受付時間	9:00~12:00/13:00~17:00 月曜日~金曜日(祝祭日を除く)	受付時間	9:30~12:00/13:00~17:30 (土・日・祝日および指定休日を除く)		
ホームページ	https://toyota-mp.co.jp/	ホームページ	http://www.sansho-g.co.jp/	ホームページ	https://www.elecom.co.jp/	ホームページ	https://www.so-up.co.jp/	ホームページ	https://www.bonform.co.jp/	ホームページ	https://www.seikosangyo.co.jp/	ホームページ	https://www.otsuka-houso.co.jp/		

※携帯電話やPHS、公衆電話や050から始まるIP電話からはご利用いただけません。また、一部の光電話からもご利用いただけません。その際は0561-56-1814(有料)よりおかけください。
本カタログに掲載されている商品につきましては、車両登録後の取付を前提としております。 本仕様ならびに装備は予告なく変更することがあります。(このカタログの内容は'26年5月現在のもの)ボディカラーおよび内装色は撮影の条件、ご覧になる印刷物または画面によって実際の色とは異なって見えることがあります。
ナビゲーション・オーディオ・ETCなどの同時装着可否につきましては、販売店にお問い合わせください。 ※本カタログに使用した撮影小物は商品に含まれません。 商品によっては、車両本体への穴あけ加工等が必要となる場合があります。 ※本カタログでは、メーカー完成特装車(TECS:ウェルキャブ)についての設定は、記載しておりません。