



# PIXIS MEGA

ACCESSORIES & CUSTOMIZE CATALOGUE





## P.04 >>



ピアノブラックのさりげない  
オシャレがいい感じ!

インテリアパネル3点セット



## P.06 >>



みんなでキャンプに  
行く時は助かります!

バックドアカーブ



## P.07 >>

使いやすいからアウトドア  
に出かける機会が増えた!

ラゲージボードセット

ピクシスメガを愛用せ!

カッコよさも、  
快適さも、  
**MEGA**で  
いこう!

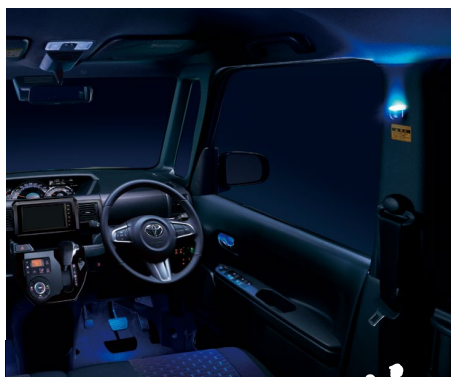

## P.08 >>



夜のドライブが楽しい。  
もっと出かけたい!

インテリアイルミネーションセット

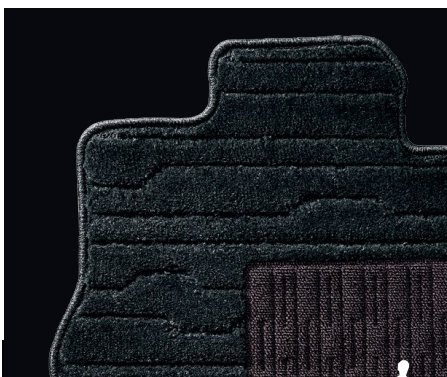

## P.09 >>



花粉やニオイ対策にもなる  
マットって、いいね!

フロアマット(デラックス・高機能タイプ)



## P.13 >>

いざという時のために  
備えておきたい!

車載防災セット

(販売店取付)

# EXTERIOR

▶▶ ひとつプラスするだけで、印象は大きく変わる。



**001 フードガーニッシュ(パールホワイト)** 3年間

16,500円(消費税抜き15,000円) 0.4H (L1ES)

※標準装備のフードガーニッシュと交換となります。



**002 ドアミラーカバー(カーボン調)** 3年間

ドアミラーをスタイリッシュにドレスアップ。

材質:樹脂(ABS)

【設定】 除くドアミラーガーニッシュ(メッキ)付車

23,100円(消費税抜き21,000円) 0.5H (K8GF)

※カバーのみの交換となります。交換時に取り外した車両部品は再使用不可。



**003 ドアミラーガーニッシュ(メッキ)** 3年間

サイドビューにスタイリッシュな個性をプラスします。

材質:樹脂(ABS)

【設定】 除くドアミラーカバー(カーボン調)付車

10,450円(消費税抜き9,500円) 0.2H (K8EE)

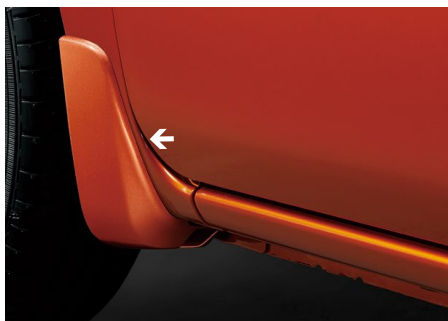

**004 マッドガード(フロントセット)** 3年間

タイヤによる泥水などの跳ね上げを防ぎます。

色:全ボディカラー対応

5,500円(消費税抜き5,000円) 0.2H (K4B1)



**005 ドアエッジプロテクター(メッキ調)** 3年間

フロント左右、リア片側2分割左右の6本セット。

1台分 7,480円(消費税抜き6,800円) 0.4H (K6B1)



**006 スカッフプレート(ステンレス)** 3年間

乗降時のスリ傷からボディを保護し、フロントドアを開けた時の上質感もアップ。「PIXIS」のロゴ入りです。

1台分:フロント左右 6,600円(消費税抜き6,000円) 0.3H (G1DU)



**007 バックドアガーニッシュ(メッキ)** 3年間

27,500円(消費税抜き25,000円) 0.3H (P2AC)



**008 フューエルキャップエンブレム** 3年間

フューエルキャップをスポーティにドレスアップ。給油時の油種間違い防止にも役立ちます。

1,320円(消費税抜き1,200円) 0.2H (SON5)

※写真は当該車両とは異なります。

## 価格表記について

0.0Hは標準取付時間です。作業時間に応じた取付費が別途必要となります。

価格は取付費を含まないメーカー希望小売価格<(消費税10%込み)>20年9月現在のもの>で参考価格です。価格、取付費は販売店が独自に定めておりますので、詳しくは各販売店におたずねください。

■車両本体製造事業者:ダイハツ工業株式会社 ■装着用品製造事業者:トヨタ自動車株式会社  
 ■設定につきましては、特に注記のないものは全車型に適用となっております。  
 ■運転補助装置等を装着する場合は、取り付けできない商品もあります。  
 ■装着時に車両への穴あけ加工が必要となる品目があります。詳しくは各販売店におたずねください。  
 ※商品に関するお問い合わせ先・お取り扱い上の注意については裏表紙をご覧ください。

3年間  
6万km  
保証

トヨタ純正用品は、  
3年間6万km保証です。  
※ただし、一部用品および消耗品は除きます。  
保証期間は右記マークで表示しております。

3年間

保証修理期間は用品取付時から3年間です。ただし、期間内でも走行距離が6万kmまでです。

1年間

保証修理期間は用品取付時から1年間です。ただし、期間内でも走行距離が2万kmまでです。

保証なし

(販売店取付)

# INTERIOR/UTILITY

自分らしさにこだわる人は、インテリアにもこだわる。



## 009 インテリアパネル4点セット <sup>3年間</sup>

インパネアッパーパネル、センタークラスターパネル、エアコンルーバーパネル、カップホルダーパネルの4点セット。ウッド調、オレンジ、カーボン調の3パターン\*からお選びいただけます。

〔設定〕除くD\*SA III™、D

011 + 012 + 013 + 014 のセット

セット合計金額

~~55,000円(消費税抜き50,000円)~~



お得なセット価格

**38,500円**(消費税抜き35,000円) <sup>0.8H</sup>

ウッド調(CFRU)、オレンジ(CFTU)、カーボン調(CGBU)\*

※貼付タイプ。 \*ピアノブラック調の設定はありません。

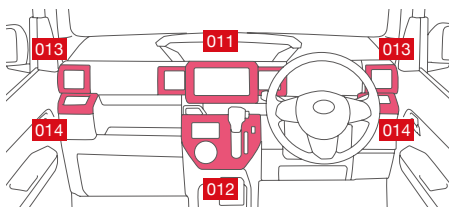

## 010 インテリアパネル3点セット <sup>3年間</sup>

インパネアッパーパネル、エアコンルーバーパネル、カップホルダーパネルの3点セット。ウッド調、オレンジ、カーボン調、ピアノブラック調の4パターンからお選びいただけます。

011 + 013 + 014 のセット

セット合計金額

~~40,700円(消費税抜き37,000円)~~



お得なセット価格

**28,490円**(消費税抜き25,900円) <sup>0.6H</sup>

ウッド調(CFQU)、オレンジ(CFSU)、カーボン調(CGAU)、ピアノブラック調(CFVU)

※貼付タイプ。

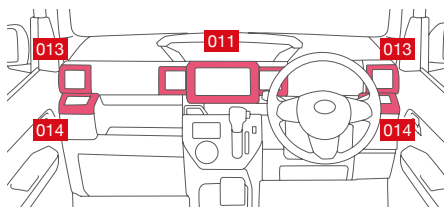



**011 インテリアパネル(インパネアップパー) 3年間**

木のぬくもりと高級感を併せ持つウッド調、ピクシス メガのアクティブイメージを貫くオレンジ、内装にスポーティな印象を与えるカーボン調、室内をプレミアムに演出するピアノブラック調の4タイプを用意しました。

**14,300円**(消費税抜き13,000円) 0.2H

ウッド調(B5S9)、オレンジ(B5SA)、カーボン調(B5T7)、ピアノブラック調(B5S8)  
※貼付タイプ。



**012 インテリアパネル(センタークラスター) 3年間**

木のぬくもりと高級感を併せ持つウッド調、ピクシス メガのアクティブイメージを貫くオレンジ、内装にスポーティな印象を与えるカーボン調の3タイプ\*を用意しました。

(設定) 除くD\*SA III\*、D

**14,300円**(消費税抜き13,000円) 0.2H

ウッド調(B5RL)、オレンジ(B5T8)、カーボン調(B5T9)\*  
※貼付タイプ。 \*ピアノブラック調の設定はありません。



**013 インテリアパネル(エアコンルーバーパネル) 3年間**

2枚セット **13,200円**(消費税抜き12,000円)

0.2H

ウッド調(B5SC)、オレンジ(B5SF)、カーボン調(B5SM)、ピアノブラック調(B5SJ)  
※貼付タイプ。



**014 インテリアパネル(カップホルダー) 3年間**

2枚セット **13,200円**(消費税抜き12,000円)

0.2H

ウッド調(B5SD)、オレンジ(B5SG)、カーボン調(B5SN)、ピアノブラック調(B5SK)  
※貼付タイプ。



**015 ステアリングカバー(高機能タイプ・ブラック) 3年間**

「夏の炎天下の熱さ、冬の朝の冷たさを和らげる表皮」クオーレモジュール<sup>®</sup>採用の高機能ステアリングカバーです。

**5,940円**(消費税抜き5,400円)

(B6A1)

※クオーレモジュール<sup>®</sup>はセーレン株式会社の登録商標です。



**016 ステアリングカバー(ホワイト) 3年間**

スタイリッシュ感やステアリングを握った時のフィット感を高めます。

**2,640円**(消費税抜き2,400円)

(B6A2)



**017 インナーミラーカバー(カーボン調) 3年間**

車外からの見え方もおしゃれに。貼付タイプ。

材質:アクリル

**7,150円**(消費税抜き6,500円)

0.2H (B4FJ)



**018 シフトノブ(革巻き) 3年間**

交換タイプ。

材質:本革+複合材

(設定) 除くGターボ\*SA III\*レジャーエディション\*SA III\*、Gターボ\*SA III\*

**6,600円**(消費税抜き6,000円)

0.2H (B7E2)



**019 コンソールボックス 3年間**

運転席と助手席の間に設置できる便利な手元収納です。

(設定) 除くGターボ\*SA III\*レジャーエディション\*SA III\*、L\*SA III\*レジャーエディション\*SA III\*、ラバーマット(フロントセンター)付車

**7,150円**(消費税抜き6,500円) (E7A0)



**020 ミニコンソールボックス 3年間**

運転席と助手席の間に設置できるコンパクトな手元収納です。

(設定) 除くGターボ\*SA III\*レジャーエディション\*SA III\*、L\*SA III\*レジャーエディション\*SA III\*、ラバーマット(フロントセンター)付車

**4,950円**(消費税抜き4,500円) (E7K6)



**021 シリコンマット 3年間**

スマホやサングラスなどの小物を置くのに便利な、滑り止めマット。インパネセンタートレイ用、大型インパネトレイ(助手席)用、フロント左右アームレストポケット用の4枚セットです。

**8,250円**(消費税抜き7,500円) (D2A9)

# OUTDOOR/LUGGAGE

遊びの数だけ積み込もう。アイデア収納アイテムが強い味方。

≫ 着替えや日差し対策に。タープがあれば、楽しさひろがる!



全閉状態

## 022 バックドアタープ 3年間

日差しなどを遮るタープとしてはもちろん、着替えにも役立つアウトドアのマストアイテムです。

24,200円(消費税抜き22,000円)(N8A1)

※バックドアタープ使用時は必ずエンジンを停止してパーキングブレーキをかけてください。



## 023 ラゲージマット 3年間

ラゲージルームからリヤシートバックまで汚れや傷つきを防ぎます。

11,000円(消費税抜き10,000円) 0.2H (A2F6)

※ジョイントクッション使用時は、ラゲージマットの取り外しが必要です。



## 024 ラゲージボックス 3年間

防水タイプの便利なボックス。

サイズ:L220×W780×H160mm

耐荷重:5kg

13,200円(消費税抜き12,000円)(J0D2)

※写真は当該車両とは異なります。



## 025 ラゲージバッグ 3年間

大容量ラゲージアンダートランクにぴったり収まる防水仕様のバッグ。濡れ物や汚れ物をそのまま積み降ろしでき、使わない時は折りたたんでおけます。

サイズ:L350×W580×H290mm

耐荷重:5kg

設定 2WD車

15,400円(消費税抜き14,000円)(J0N1)



## 037 ラゲージシェルフセット 3年間

ラゲージシェルフ用のネットとシステムバー(アッパー)2本のセット。

最大積載量:6kg

設定 除くGターボSA IIIレジャーエディションSA III、L SA IIIレジャーエディションSA III

24,860円(消費税抜き22,600円) 1.6H (CCDU)

設定 GターボSA IIIレジャーエディションSA III、L SA IIIレジャーエディションSA III

19,140円(消費税抜き17,400円)(CCEU)

※GターボSA IIIレジャーエディションSA III、L SA IIIレジャーエディションSA III以外ではユーティリティフックAが4個、追加セットされます。

※ラゲージボード各種と同時装着した場合、取付可能位置に制約があります。

※ジョイントクッション使用時は、ラゲージシェルフセットの取り外しが必要です。

≫ ボードとバーを活用すれば、上下2段に積めて高さ調節もできる!



**033 ラゲージボードセット(テーブル用脚付)** **3年間**  
 ラゲージボード(テーブル用脚付)と取付用バーのセット。耐荷重:6kg  
**設定** 除くGターボ"SA III"レジャーエディション"SA III"、L"SA III"レジャーエディション"SA III"  
**38,720円**(消費税抜き35,200円) **1.6H** (CCAUC)

**ラゲージボード(テーブル用脚付)**  
**設定** Gターボ"SA III"レジャーエディション"SA III"、L"SA III"レジャーエディション"SA III"  
**33,000円**(消費税抜き30,000円) (JOP1)

**034 ラゲージボードセット(テーブル用脚なし)** **3年間**  
 ラゲージボード(テーブル用脚なし)と取付用バーのセット。耐荷重:6kg  
**設定** 除くGターボ"SA III"レジャーエディション"SA III"、L"SA III"レジャーエディション"SA III"  
**32,120円**(消費税抜き29,200円) **1.6H** (CCBU)

**ラゲージボード(テーブル用脚なし)**  
**設定** Gターボ"SA III"レジャーエディション"SA III"、L"SA III"レジャーエディション"SA III"  
**26,400円**(消費税抜き24,000円) (JOP2)

Gターボ"SA III"レジャーエディション"SA III"、L"SA III"レジャーエディション"SA III"以外ではユーティリティフックAが4個追加セットされます。 ※ラゲージボードとの同時装着の場合、取付可能位置に制約があります。 ※ジョイントクッション使用時は、ラゲージボードの取り外しが必要です。

※ラゲージボード(テーブル用脚付)はテーブルとしても使用できます。



さらに、ボード用ネットを組み合わすと小さな荷物を積む時も安心!

**035 ラゲージボード用ネット** **3年間**  
 小物をネットとボードの間に格納できます。  
**設定** ラゲージボード(テーブル用脚付)付車  
**6,600円**(消費税抜き6,000円) **0.2H** (J1C7)

≫ フックを使えば荷室の活用度がさらにMEGAに!

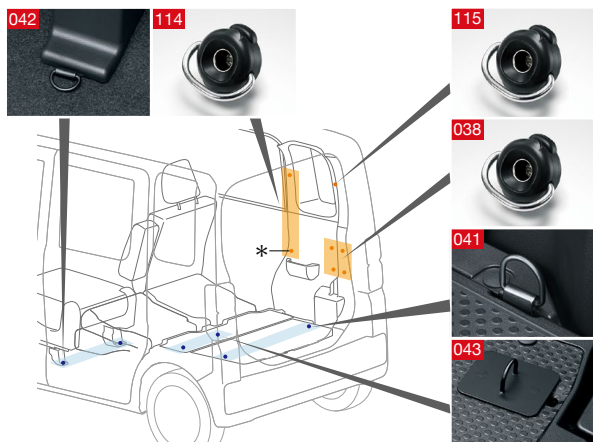

\*車両右側のみ。

※ユーティリティフックやフックには各種種類があり、それぞれによって、装着可能な位置の指定があります。指定位置以外に装着された場合、車両部品に損傷を与える可能性がありますので、充分ご注意ください。  
 ※ユーティリティフックAはGターボ"SA III"レジャーエディション"SA III"、L"SA III"レジャーエディション"SA III"のユーティリティフックと同一商品です。 ※フックA(2個)はGターボ"SA III"レジャーエディション"SA III"、L"SA III"レジャーエディション"SA III"に標準装備の荷室床面フックと同一商品です。 ※固定ベルトセットAのベルトはGターボ"SA III"レジャーエディション"SA III"、L"SA III"レジャーエディション"SA III"のものと同じ商品です。 ※ジョイントクッション使用時は、フックC(2個セット)の取り外しが必要です。

**038 ユーティリティフックA** **3年間**  
 最大8個まで(Gターボ"SA III"レジャーエディション"SA III"、L"SA III"レジャーエディション"SA III"は最大4個まで)装着できます。耐荷重:2kg  
 1個**1,430円**(消費税抜き1,300円) **0.4H** (P4HA)

**114 ユーティリティフックD** **3年間**  
 最大3個まで装着できます。  
 耐荷重:1.5kg  
 1個**1,925円**(消費税抜き1,750円) **0.4H** (P4HR)

**115 ユーティリティフックE** **3年間**  
 最大2個まで装着できます。耐荷重:1.5kg  
 1個**1,925円**(消費税抜き1,750円) **0.5H** (P4HS)

**041 フックA(2個)** **3年間**  
**設定** 除くGターボ"SA III"レジャーエディション"SA III"、L"SA III"レジャーエディション"SA III"、固定ベルトセットA付車  
**1,650円**(消費税抜き1,500円) **0.2H** (P4M0)

**042 フックB(2個)** **3年間**  
**3,850円**(消費税抜き3,500円) **0.2H** (P4M1)

**043 フックC(2個セット)** **3年間**  
**6,600円**(消費税抜き6,000円) (P4M2)

**044 固定ベルトセットA** **3年間**  
 荷物固定用のベルトとフックA(2個)のセット。  
**設定** 除くGターボ"SA III"レジャーエディション"SA III"、L"SA III"レジャーエディション"SA III"、フックA(2個)付車  
**5,830円**(消費税抜き5,300円) **0.2H** (CBTU)  
 ※ジョイントクッション使用時は、固定ベルトセットAの取り外しが必要です。

(販売店取付)

## ILLUMINATION &gt;&gt; 夜のドライブのワクワク度がアップ。



Photo: Gターボ"SA III" 2WD。ドライビングサポートパック、純正ナビ装着用アップグレードパックはメーカーオプション。インテリアイルミネーションセット、LEDルームランプ(フロントパーソナルランプ用)を装着しています。  
※写真は販売店装着オプションのナビゲーション装着状態イメージです。 ※写真の色や照度は実際とは異なります。

**045 インテリアイルミネーション(フロアフロント・ブルー)** 3年間

フロント(運転席+助手席)セット。ドアを開けるとブルーのイルミネーションが点灯し、足下を明るく照らします。

**13,200円**(消費税抜き12,000円) 0.7H (B9C1)

※写真の色や照度は実際とは異なります。

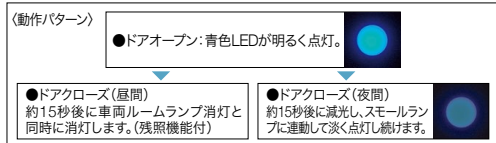
**046 インテリアイルミネーション(インナーハンドル・ブルー)** 3年間

フロントドア2枚分。照明色はブルー。イグニッションスイッチONで点灯。イグニッションOFF時にも、残光機能を持っています。

2個セット**8,250円**(消費税抜き7,500円) 0.7H (B9C2)

※写真の色や照度は実際とは異なります。

**047 インテリアイルミネーション(センターピラー・ブルー)** 3年間

天井をブルーにライトアップするイルミネーション(左右セット)。消灯ができる専用のスイッチ付です。

左右2個セット**15,400円**(消費税抜き14,000円) 1.0H (B9A5)

※写真の色や照度は実際とは異なります。

048

**インテリア  
イルミネーションセット** 3年間

045 + 046 + 047 の合計金額  
**36,850円**(消費税抜き33,500円)

↓  
お得なセット価格

**28,600円**(消費税抜き26,000円)

2.4H (DGHU)

**110 LEDルームランプ** 3年間

(フロントパーソナルランプ用)

標準装備のバルブを高輝度LED(2個)と交換することにより、室内を明るくクリアに照らします。

【設定】除くGターボ"SA III"レジャーエディション"SA III"、L"SA III"レジャーエディション"SA III"

**3,850円**(消費税抜き3,500円) 0.2H (B9F9)

※写真の色や照度は実際とは異なります。

**111 LEDルームランプ** 3年間

(リヤパーソナルランプ用・ラゲージルームランプ用)

標準装備のバルブを高輝度LEDと交換することにより、室内を明るく照らします。

【設定】除くGターボ"SA III"レジャーエディション"SA III"、L"SA III"レジャーエディション"SA III"

**8,250円**(消費税抜き7,500円) 0.3H (DNVU)

※写真の色や照度は実際とは異なります。

**051 LEDルームランプ** 3年間

(バックドアランプ用)

標準装備のバルブを高輝度LEDと交換することにより、夜間の作業時にも手元を明るく照らします。

【設定】除くGターボ"SA III"レジャーエディション"SA III"、L"SA III"レジャーエディション"SA III"

**3,850円**(消費税抜き3,500円) 0.2H (B9D4)

※写真の色や照度は実際とは異なります。



# COVER/MAT >> オシャレで機能的なスグレモノ揃い。



## 052 簡単脱着&洗えるシートクロス (3年間)

簡単に取り外しでき、汚れても洗濯することができます。  
材質:ポリエステル

1台分 **33,000円**(消費税抜き30,000円) 0.2H (CGDU)

※保護材を使用すれば弱水流での洗濯機洗いが可能です。  
※洗濯方法については、製品に付いている洗濯表示ラベルおよび取扱書をご確認ください。



## 053 革調シートカバー(ブラック)\*2 (3年間)

高級感漂う本革風シートカバー。室内を上質な空間へとアップグレードします。洗濯不可。  
色:ブラック 材質:ポリエステル、ポリウレタン

1台分 **46,200円**(消費税抜き42,000円)

0.9H (A8A5)



## 054 革調シートカバー(ベージュ)\*2 (3年間)

高級感漂う本革風シートカバー。室内を上質な空間へとアップグレードします。洗濯不可。  
色:ベージュ 材質:ポリエステル、ポリウレタン

1台分 **46,200円**(消費税抜き42,000円)

0.9H (A8A9)

## Viscotec®

パソコンのフルカラーに匹敵する1677万色の色彩表現や、3D表現技術により、複雑なグラデーションや小さな文字など、あらゆる素材上で従来にはない加飾表現を可能にするデジタルプロダクションシステムです。また、データを素材に直接印刷するだけで完成するため、従来の塗装品が必要であった乾燥炉などの設備も不要で、生産のための資源の無駄使いを大幅に削減した、人と地球環境にやさしいシステムです。Viscotec®はセーレン(株)の登録商標です。

★1.SRSサイドエアバッグが全車標準装備のため、SRSサイドエアバッグ対応純正シートカバー以外は使用しないでください。車種専用の純正用品以外を使用するとSRSサイドエアバッグが正常に作動しなくなり、重大な傷害を受ける恐れがあります。  
★2.トヨタ純正シートカバーは難燃性の生地を使用。シートへのフィット性に配慮した専用設計となっております。

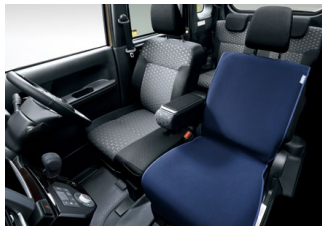

## 055 シートエプロン(フロント) (3年間)

撥水加工を施したシートエプロンで、クルマをレジャー仕様に。運転席・助手席に装着可能。

1席分 **11,000円**(消費税抜き10,000円)

<B0A6>



※写真は当該車両とは異なります。

## 056 防水シートエプロン(フロント) (3年間)

作業汚れや水濡れからシートを守ります。

色:グレー 材質:ポリエステル

1席分 **8,800円**(消費税抜き8,000円)<T8A1>

※完全防水ではありません。

PENTAGON STAR5\*\*\*\*\*

生地アップ ロゴアップ

PENTAGON STAR5\*\*\*\*\*

抗ウイルス 抗菌防臭 防菌 消臭 防ダニ

"PENTAGON STAR5®"は東京大学先端研と(株)富士通研究所が共同開発した"光触媒量子タンパクタイト"をカーペットに取り入れています。  
※日本特許 3697608号を取得  
※"PENTAGON STAR5®"はヨシヅモ織株式会社の登録商標です。

運転席側

## 057 フロアマット (デラックス・高機能タイプ) (3年間)

色:グレー 材質:ポリプロピレン

1台分 **25,300円**(消費税抜き23,000円)

〔設定〕 除くGターボSA III"レジャーエディション"SA III"、L"SA III"レジャーエディション"SA III":<A0G4>

イージーケアフロア用

〔設定〕 GターボSA III"レジャーエディション"SA III"、L"SA III"レジャーエディション"SA III":<A0G9>



運転席側

## 058 フロアマット(ベーシックタイプ) (3年間)

悪臭を吸着して分解するエアウォッシュ加工付。色:グレー 材質:ポリプロピレン

1台分 **16,500円**(消費税抜き15,000円)

〔設定〕 除くGターボSA III"レジャーエディション"SA III"、L"SA III"レジャーエディション"SA III":<A0O0>

イージーケアフロア用

〔設定〕 GターボSA III"レジャーエディション"SA III"、L"SA III"レジャーエディション"SA III":<A0O0>



運転席側

## 059 ラバーマット (3年間)

濡れたり汚れたりしても、サッと洗えるレジャーに便利なマット。リヤは分割式で、お手入れも簡単です。色:グレー 材質:樹脂(TPS)

1台分 **14,300円**(消費税抜き13,000円)<A2H0>

## 060 ラバーマット(フロントセンター) (3年間)

色:グレー 材質:樹脂(TPS)

〔設定〕 ラバーマット付車、除くコンソールボックス、ミニコンソールボックス付車

**3,080円**(消費税抜き2,800円)<A2H4>

## フロアマットを固定する工夫が施されています。

運転席側は、2ヶ所に取り付けられた回転ノブでフロアマットをしっかりと固定。走行中のマットのずれを防止します。取り外しもスムーズにできます。

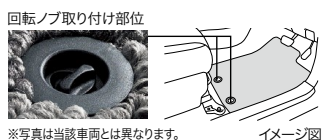

※写真は当該車両とは異なります。

※トヨタ純正フロアマットは難燃性・耐久性等、車両同等の品質基準をクリアしています。 ※他のフロアマット類と重ねて使用しないでください。

■車両本体製造事業者:ダイハツ工業株式会社 ■装着用品製造事業者:トヨタ自動車株式会社  
■設定につきましては、特に注記のないものは全車型に適用となっております。  
■運転補助装置等を装着する場合は、取り付けできない商品もあります。  
■装着時に車両への穴あけ加工が必要となる品目があります。詳しくは各販売店におたずねください。  
※商品に関するお問い合わせ先・お取り扱い上の注意については裏表紙をご覧ください。

3年間  
6万km  
保証

トヨタ純正用品は、  
3年間6万km保証です。

※ただし、一部用品および消耗品は除きます。  
保証期間は右記マークで表示しております。

3年間

保証修理期間は用品取付時から  
3年間です。ただし、期間内でも  
走行距離が6万kmまでです。

1年間

保証修理期間は用品取付時から  
1年間です。ただし、期間内でも  
走行距離が2万kmまでです。

保証なし

(販売店取付)

## COMFORT ITEM &gt;&gt; 快適アイテムで、マイルーム以上のくつろぎを。

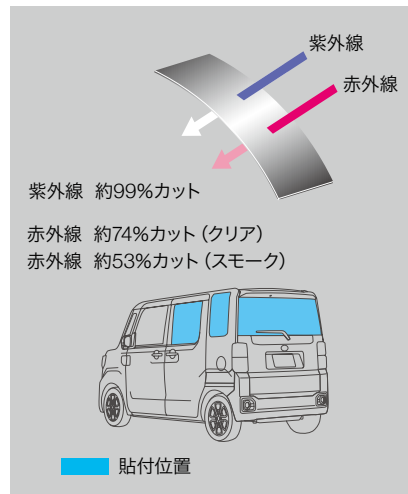

※写真はクリア。

**061 IR(赤外線)カットフィルム(リヤサイド・バックガラス) 3年間**

IRカットフィルムを貼ると、紫外線(UV)からお肌を守り、赤外線(IR)もカットして、ジリジリする暑さを抑え、車内の快適性を向上させます。

色:クリア、スモーク

合計5枚セット **18,150円**(消費税抜き16,500円) (1.9H) クリア(F0F3) スモーク(F0F4)

●有害な紫外線(UV)を99%以上カットするので、女性やお子様のお肌保護にも役立ちます。●赤外線(IR)をカットするので、日射による不快なジリジリ感を和らげます。●赤外線(IR)の輻射熱による車内温度の上昇を抑え、エアコンの効きをよくなる効果があります。



※写真は当該車両とは異なります。

**065 プライバシーシェード(フロント) 3年間**

ウィンドウシールド+フロントサイド+フロントドア用のセット。

仮眠時や着替えなどの際に外からの視線を遮ります。

色:ブラック

**15,400円**(消費税抜き14,000円) (H2AE)

※プライバシーシェード(フロント)を装着した状態で窓ガラスの開閉操作は行わないでください。 ※走行中は使用不可。

**066 室内カーテン 3年間**

リヤドア+リヤクォーター+バックドア(左右2分割)のセット。外からの視線を遮り、プライバシーを守ります。

色:ブラック

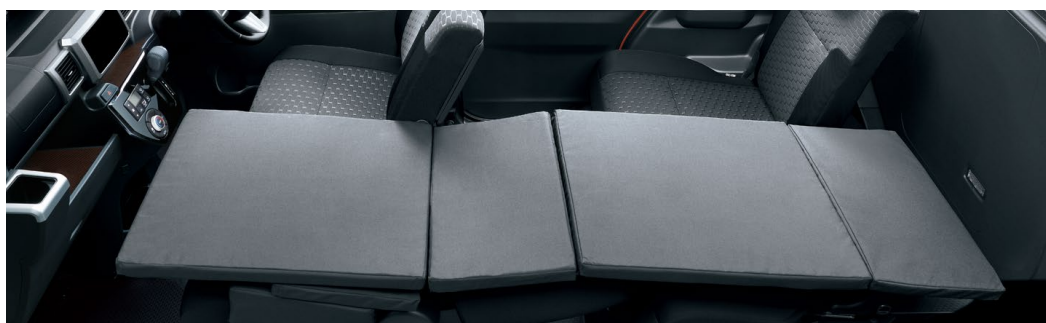
1台分 **16,500円**(消費税抜き15,000円) (1.6H) (F4TC)**067 ジョイントクッション 3年間**

仮眠や車中泊などに便利なクッション。アウトドアシーンで活躍します。色:ブラック

1名分 **40,700円**

(消費税抜き37,000円) (JOL1)

※標準装備の上下2段調節式デッキボード付車に推奨します。

※ベットシートカバー、車内用ベットキャリア、チャイルドシート類との同時装着の場合、取付可能位置に制約があります。

※ジョイントクッション使用時は、ラゲージマット、固定ベルトセットA、ラゲージェルフセット、ラゲージボード各種、フックC(2個セット)の取り外しが必要です。



068 シートマルチバッグ **3年間**

シート背もたれの前面、後面どちらにでも取り付けることができます。シークレットポケット付。  
材質：樹脂(PET)  
**5,500円**(消費税抜き5,000円)(F7T4)



069 ドアリフレクションデカール **3年間**

夜間にドアを開けた際に後方に知らせる反射フィルムです。  
材質：樹脂(PC)  
**4,400円**(消費税抜き4,000円) **0.4H** (J1JD)  
※写真の色や見え方は実際と異なる場合があります。また、本製品自体は発光しません。



070 USBチャージャー **3年間**

スマホの急速充電にも対応する、高出力仕様。2.1A、1口。  
各 **3,300円**(消費税抜き3,000円)  
フロント **0.5H** (D9G2)、リヤ **0.6H** (D9G3)

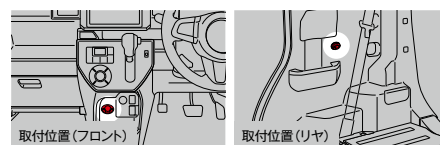

## BASIC ITEM ▶▶ 揃えておきたい基本のアイテム。



071 サイドバイザー(RVワイド) **3年間**

雨天時の室内換気に役立ち、高速走行時の風切り音を配慮したアクリル製バイザーです。  
1台分 **17,600円**(消費税抜き16,000円) **0.3H** (K0J1)  
※トヨタ純正サイドバイザーは車種専用設計により風切り音等の品質を確保しています。



072 キーケース **保証なし**

TOYOTAロゴプリント入り。  
色：キャメル(金具色：スモークプラス系色)、ダークグリーン(金具色：スモークプラス系色)、ブラック(金具色：クローム色)  
材質：牛革 サイズ：L80×W63×H25mm  
【設定】除くD"SA III"、D  
各 **3,740円**(消費税抜き3,400円)  
キャメル(B1JA)、ダークグリーン(B1JB)、ブラック(B1JC)



073 キーカバー **保証なし**

交換タイプ。6種類からお選びいただけます。2枚セット。  
【設定】除くD"SA III"、D  
各 **2,200円**(消費税抜き2,000円)  
サクラ(B1HA)、フローラル(B1HB)、ポップ(B1HC)、メタル(B1HD)、ビュアピンク(B1HE)、ゴールド(B1HF)  
※電子カードキーは付属しません。



074 灰皿(高級タイプLED付) **3年間**

フタを開けるとエンブレムと受け口がブルーに点灯。フタを閉めた後もエンブレムが約10~15秒間光り続けます。ソーラー充電式で電池交換不要。さらに、灰や吸い殻を捨てやすく水洗い可能な上下分割式です。  
**7,700円**(消費税抜き7,000円)(C2E8)  
※写真の色や照度は実際とは異なります。



075 灰皿(ベーシックタイプ) **3年間**

**1,870円**(消費税抜き1,700円)(C2E7)



076 カーカバー(防災タイプ) **1年間**

財)日本防災協会認定生地を使用しています。  
材質：ポリエステル  
**17,600円**(消費税抜き16,000円)(K7BC)

(販売店取付)

# DRIVING SUPPORT

便利さと安心と。クルマを楽しむための必須条件。



## 077 リモートスタート (キーフリーシステム付車) 3年間

離れた場所からリモコン操作でエンジンを始動。  
乗車前から車内を快適な温度に保てます。  
サイズ:【リモコン】L74×W34×H16mm、  
【リモコンアンテナ部】65mm(伸長時)  
【設定】除くD\*SA III、D、オートアラーム付車  
**41,800円**(消費税抜き38,000円) 1.2H (M61N)

## 078 リモートスタート (キーレスエントリー付車) 3年間

離れた場所からリモコン操作でエンジンを始動。  
乗車前から車内を快適な温度に保てます。  
サイズ:【リモコン】L74×W34×H16mm、  
【リモコンアンテナ部】65mm(伸長時)  
【設定】D\*SA III、D、除くオートアラーム付車  
**60,500円**(消費税抜き55,000円) 2.2H (M6QE)

※使用時には周囲の安全を十分ご確認の上ご使用ください。  
※一般公道上や閉め切った場所での使用はお止めください。  
■車両停止中にエンジンをみだりに稼働させた場合、条例により、罰則を受けることがありますのでご注意ください。(ご購入の際は地方自治体の条例などをご確認ください。)



## 079 スタートボタンカバー(レッド) 3年間

目を惹くワンポイントドレスアップ。貼付タイプ。  
【設定】除くD\*SA III、D  
**1,100円**(消費税抜き1,000円) 0.2H (B4UB)



## 080 コーナーセンサー 3年間 (ボイス4センサー)

縦列駐車や車庫入れの際に、死角になりやすい左右前後方向の障害物を、ブザーと光るインジケータでお知らせします。また、どのセンサーが障害物を検知したかを音声(ボイス)でお知らせします。

1台分 **49,500円**(消費税抜き45,000円) 2.2H (K2AP)

※センサー部はボディカラーに対応していません。

サポトヨ  
プラス+

検知距離	ブザー音	表示ランプ
約50~40cm	ピッピッという連続音	ブザー音と同じ間隔で点滅
約40~20cm	ピ・ピ・ピという連続音	ブザー音と同じ間隔で点滅
約20cm以内	ビーという連続音	点灯

\*センサーで障害物を検知したときの音声案内のイメージです。



## 081 フェンダーランプ(デザインタイプ) 3年間

路地走行や縦列駐車時の左前方確認に便利です。スモールランプと連動して先端が点灯します。

【ボールの長さ】約165~530mm  
**9,900円**(消費税抜き9,000円)

0.5H (K2J0)

※写真の色や照度は実際とは異なります。

サポトヨ  
プラス+



## 082 レインクリアリングミラー 1年間

雨滴を膜のように広げて水滴をなくす、親水加工を施したミラー。親水性は日光が当たると回復し、効果は持続します。

**13,200円**(消費税抜き12,000円) 0.2H (K8GD)

※鏡面のみ交換となります。  
※効果はお車の使用状況により異なります。

# WINTER & SNOW

備えておけば雪道も安心。

## 083 ティーロックチェーン 保証なし

材質: ポリウレタンエラストマー

165/65R15用 **23,100円**(消費税抜き21,000円) (V1Q2)

155/65R14用 **22,000円**(消費税抜き20,000円) (V1Q3)

■適応サイズは、新車標準ホイール・タイヤを基準としています。ホイール・タイヤの種類(特に冬用タイヤ)・メーカーによっては装着できない場合があります。詳しくは販売店にお問い合わせください。

■アルミホイールにチェーンを取り付けると、ホイールに傷がつく恐れがあります。

★サポトヨプラスについて詳しくは P14 参照

# SECURITY/EMERGENCY

あなたと愛車をしっかり守る安心のアイテム。



## 084 オートアラーム 3年間

キーフリーシステムまたはキーレスエントリーで施錠すると自動的に盗難警報装置が作動します。装置作動中は「LEDインジケータ (傾斜センサー内蔵)」が点滅し、警報時はハザードランプ点滅とセキュリティ専用ホーン吹鳴で異常をお知らせします。侵入センサーおよびLEDインジケータ (傾斜センサー内蔵) 付。

【設定】 除くリモートスタート付車  
**31,900円** (消費税抜き29,000円) 1.4H (M6LC)

## 085 盗難防止機能付ナンバーフレームセット (メッキ) 3年間

ナンバーフレーム (メッキ/フロント・リヤセット) + ロックボルト (ナンバープレート用) のお得なセットです。

【設定】 除く字光式ナンバープレート付車

086 + 089 の合計金額

~~8,250円~~ (消費税抜き7,500円)



お得なセット価格

1台分 **7,700円** (消費税抜き7,000円) (BLGU)



## 086 ナンバーフレーム (メッキ) 3年間

メッキ調のナンバーフレームです。

【設定】 除く字光式ナンバープレート付車

フロント・リヤセット

**4,400円** (消費税抜き4,000円) (BLHU)

フロント・リヤ各

**2,200円** (消費税抜き2,000円)

フロント (K603) リヤ (K606)



## 087 ナンバーフレーム (チタン調) 3年間

チタン調のデザインがシャープな印象のナンバーフレームです。

【設定】 除く字光式ナンバープレート付車

フロント・リヤセット

**6,380円** (消費税抜き5,800円) (BLJU)

フロント・リヤ各

**3,190円** (消費税抜き2,900円)

フロント (K604) リヤ (K607)



## 088 ナンバーフレーム (ピンク) 3年間

ピンクのカラーがオシャレな印象のナンバーフレームです。

【設定】 除く字光式ナンバープレート付車

フロント・リヤセット

**6,380円** (消費税抜き5,800円) (BLKU)

フロント・リヤ各

**3,190円** (消費税抜き2,900円)

フロント (K605) リヤ (K608)



## 089 ロックボルト (ナンバープレート用) 3年間

大切なナンバープレートを盗難からしっかり守ります。ロックボルト4本、ロックナット1個、六角レンチ1個。

【設定】 除く字光式ナンバープレート付車

**3,850円** (消費税抜き3,500円) (K5Z9)



### セット内容

- ① レインコート
- ② レジャーシート (L1.8×W1.8m)
- ③ 搭載ケース (リュックタイプ/容量 15L相当) スリ防止マジックテープ付  
サイズ: L420×W300×H140mm
- ④ 非常用ホイッスル
- ⑤ アルミブランケット
- ⑥ 携帯トイレ (3個) 吸水シート付
- ⑦ 手回し充電ラジオライト (USBジャック付)
- ⑧ マスク
- ⑨ 軍手
- ⑩ 防災ウェットタオル
- ⑪ タオル
- ⑫ 給水袋 (容量 3L)

## 090 車載防災セット 1年間

万一自然災害に備えて、持ち運びしやすいリュックタイプの搭載ケースに全12アイテム (搭載ケース含む) を収納。ラゲージにフィットする形状と、急ブレーキや急加速時でも搭載ケースがズレにくいマジックテープによりラゲージ内にしっかりと固定ができます。

**13,200円** (消費税抜き12,000円) (J1K0)

※保証期間はご購入日から1年間です。 ※非常食・飲料水等は、必要に応じて準備することをおすすめします。



## 091 レスキューマンⅢ 3年間

(ハンマー&カッター)

**2,530円** (消費税抜き2,300円) (77P2)

### 【ご注意】

- 緊急脱出のための専用用品です。他の用途には使用しないでください。
- フロントウィンドウガラスは緊急脱出用ハンマーでは割ることができません。また、一部車両のドアガラスおよびリヤウィンドウガラスには合わせガラスが使用されているため割ることができません。
- ドアガラスを割り、穴を広げるとき、ガラスの破片でケガをしないようご注意ください。
- お子様のいたずらでケガをする場合がありますので十分ご注意ください。



## 092 三角表示板 3年間

いざという時のための非常表示板です。

**2,750円** (消費税抜き2,500円) (77R0)

(販売店取付)

サポトヨ

\*「サポトヨ」とは「サポトヨトヨタ」の略称です。

技術と人で、安全安心をサポート

詳しくはこちらをご覧ください。▶ <https://toyota.jp/sapotoyo/>サポトヨ  
プラス+

快適なお出かけをお手伝いする用品

サポトヨ  
プラス

クルマを利用する際の悩みごとを見つめて生まれた、カー用品「サポトヨプラス」。様々なアイテムが、快適なお出かけをサポートします。

## 093 安心ドライブパッケージ 094+095 のセット 3年間

【お得なセット価格】 22,770円(消費税込み) ▶ 20,570円(消費税抜き18,700円) (CDVU)



## 094 アシストグリップ(シンプルタイプ) 3年間

柔らかい感触のグリップで長時間の乗車でも使いやすく、乗車中の不安定な姿勢をサポートします。

材質:【表皮】ポリエステル

取付位置:運転席・助手席ヘッドレスト部

6,270円(消費税抜き5,700円) (F7PF)

## 095 回転クッション 3年間

座面が回転することで身体の向きを簡単に換えられ、乗り降りをサポートする座布団型のクッションです。

材質:【表皮材】ポリエステル 【クッション材】ウレタン、樹脂(PET)

取付位置:助手席、後席左右席

16,500円(消費税抜き15,000円) (B0EC)

## 108 同乗者サポートパッケージ 096+097 のセット 3年間

【お得なセット価格】 21,340円(消費税込み) ▶ 17,600円(消費税抜き16,000円) (CGMU)



## 096 アシストグリップ(ヘッドレスト取付タイプ) 3年間

助手席のヘッドレストに取り付けるアシストグリップ。乗車中、カーブなどで体が不安定になりそうな時、両手で身体を支えることができ安心です。

また、後席(リヤシート)への乗り降りもサポートします。

色:グレー 材質:樹脂(TPE)、樹脂(ABS) 取付位置:助手席ヘッドレスト部

16,500円(消費税抜き15,000円) (F7PM)

※助手席に取り付けてご使用ください。アシストグリップを付けた状態でシートポジションを変更する際には、十分注意して操作してください。ポジションによってはシートと干渉したり、シートが起き上がりやすい場合があります。その場合はアシストグリップを取り外してからシート操作を行ってください。※ビクシス メガは助手席シートバックテーブルが全車標準装備のため、本製品の使用時に助手席シートバックテーブルの機能を阻害する可能性があります。

## 097 アシストグリップ(つり革タイプ) 3年間

車両のアシストグリップに取り付けるつり革型グリップ。乗車中、腕を高く上げなくてもラクに握ることができます。

取付位置:後席左右席(アシストグリップ)

4,840円(消費税抜き4,400円) (F7PC)



## 099 ランバーサポートクッション(汎用タイプ) 3年間

優れた体圧分散性と衝撃吸収性をもつ

エクスジェル®を埋め込んだ運転席専用シートカバー。

立体サポート構造採用で、運転時のお尻・腰・背中への負担をやわらげます。

色:ブラック

材質:【エプロン部】ポリ塩化ビニル【エクスジェル®】合成ゴム

取付位置:運転席

運転席用 32,450円(消費税抜き29,500円) (B0EA)

★SRSサイドエアバッグが全車標準装備のため、SRSサイドエアバッグ対応純正シートカバー以外は使用しないでください。車種専用の純正用品以外を使用するとSRSサイドエアバッグが正常に作動しなくなり、重大な傷害を受ける恐れがあります。

### 109 運転者サポートパッケージ 098+102 のセット 3年間

【お得なセット価格】 10,560円(消費税込み) ▶ **6,490円**(消費税抜き5,900円) 0.7H (CGNU)



※写真は当該車両とは異なります。



※写真は当該車両とは異なります。

### 098 シートベルトパッド 3年間

シートベルトにシートベルトパッドを装着して使用。  
パッドに付いているハンドルを引っ張るだけでシートベルトをラクに装着でき、腰まわりを圧迫しません。  
材質：【表面】ポリ塩化ビニル【裏面】ナイロン【クッション材】ウレタン  
取付位置：運転席、助手席  
**6,160円**(消費税抜き5,600円) (B0E5)

### 102 バックドアストラップ 3年間

ストラップを引っ張れば、小柄な方でもラクラクにバックドアが閉められます。  
材質：ポリエステル  
**4,400円**(消費税抜き4,000円) 0.7H (J1JE)

### 101 サイドサポートパッド(汎用タイプ) 3年間

身体を両サイドから支えて、乗車中の横ゆれを軽減します。  
走行中、安定した姿勢を保持できるので快適です。  
色：ブラック  
材質：【カバー・背部】ポリ塩化ビニル  
【サポートパッドカバー部】ポリエステル  
【サポートパッド部】高反発ウレタン  
取付位置：後席  
**20,900円**(消費税抜き19,000円) (B0EB)



※写真は当該車両とは異なります。

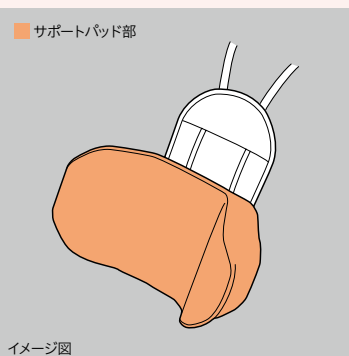

### 103 携帯トイレ(簡易セット) 1年間

車内に設置して使う、緊急時の簡易トイレです。  
**8,250円**(消費税抜き7,500円) (J1K1)

※使用回数につきましては、お客様の使用環境によって異なります。  
【ワンタッチ便器サイズ(組立時)】天面275×260mm・底面300×260mm・高さ100mm  
\*ワンタッチ便器は繰り返しご使用になれます。



トヨタ自動車(株)の取り扱い商品です。

(販売店取付)

# FOR CHILDREN

大切なお子さまのために。

トヨタ NEO G-Childシリーズ GOA for Children  
トヨタ NEO G-Childシリーズは、国土交通省の定める基準をクリアしています。

- シートベルト固定
- ISO FIX固定 (ISO tether, ISO babyは別売りのベースが必要です)

※年齢と体重、身長と体格の設定はあくまで目安です。

身長・体重の目安 年齢	70cm ~9kg 9カ月	85cm 13kg 18カ月	100cm 15kg 3歳	100cm 18kg 4歳	150cm 36kg 12歳
	ベビーシートとしての使用期間		チャイルドシートとしての使用期間		

**104 NEO G-Child baby** 3年間

サイドガード形状で、万が一の側面衝突時にもお子様の身体をしっかり守ります。スムーズな装着に配慮したシートベルト固定専用仕様です。 サイズ:L485×W485×H655mm  
**41,800円**(消費税抜き38,000円) カジュアル(77FJ)、ナチュラル(77FK)、モダン(77FL)

**107 ジュニアシート** 3年間

身長に合わせて高さを調節でき、それに連動して肩幅も自動でスライドするのでお子さまの体にジャストフィットします。  
重量:6.0kg サイズ:最小時/L480×W450×H690mm、  
最大時/L500×W500×H830mm、折りたたみ時/L770×W480×H250mm  
**38,500円**(消費税抜き35,000円)  
ナチュラル(77G3)、カジュアル(77G4)

品名	取付方法	取付位置		取付向き
		助手席	後席(左右)	
104 NEO G-Child baby	シートベルト	×	○	後向き
104 NEO G-Child baby	シートベルト	▲★	○	前向き
107 ジュニアシート	シートベルト	▲★	○	前向き

○:適合あり ×:適合なし

:ベビーシートとして使用 :チャイルドシートとして使用  
:ジュニアシートとして使用

★やむを得ず助手席に装着する場合は、万一の事故の際エアバッグからの衝撃を防ぐため、シート座面を最後部にスライドさせて取り付けてください。

## 価格表記について

**0.0H** は標準取付時間です。作業時間に応じた取付費が別途必要となります。  
価格は取付費を含まないメーカー希望小売価格(消費税10%込み)20年9月現在のものと参考価格です。  
価格、取付費は販売店が独自に定めておりますので、詳しくは各販売店におたずねください。

- 車両本体製造事業者:ダイハツ工業株式会社 ■装着用品製造事業者:トヨタ自動車株式会社
  - 設定につきましては、特に注記のないものは全車型に適用となっております。
  - 運転補助装置等を装着する場合は、取り付けできない商品もあります。
  - 装着時に車両への穴あけ加工が必要となる品目があります。詳しくは各販売店におたずねください。
- ※商品に関するお問い合わせ先・お取り扱い上の注意については下記をご覧ください。



トヨタ純正用品は、**3年間6万km保証**です。  
※ただし、一部用品および消耗品は除きます。  
保証期間は右記マークで表示しております。

**3年間**

保証修理期間は用品取付時から3年間です。ただし、期間内でも走行距離が6万kmまでです。

**1年間**

保証修理期間は用品取付時から1年間です。ただし、期間内でも走行距離が2万kmまでです。

保証なし

本カタログに掲載されている商品につきましては、車両登録後の取付を前提としております。本仕様ならびに装備は予告なく変更することがあります。(このカタログの内容は20年9月現在のもの)ボディカラーおよび内装色は撮影、印刷インキの関係で実際の色とは異なって見えることがあります。ナビゲーション・オーディオ・ETC等との同時装着可否につきましては、オーディオビジュアル&ナビゲーションカタログをご覧ください。販売店にお問い合わせください。  
※本カタログに使用した撮影小物は商品に含まれません。

このカタログに関するお問い合わせは、お近くのピクシス、メガ取扱い店または、下記へ

ベース車両および純正用品に関するお問い合わせ先  
トヨタ自動車株式会社 お客様相談センター

TEL **0800-700-7700**  
オープン時間 365日 9:00~18:00  
所在地 〒450-8711 名古屋市中村区名駅4丁目7番1号  
ホームページ <https://toyota.jp>